



Chicago Pneumatic

Safety Information

Printed Matter No. 8940175594

Date: 2018-06 Issue No. 03

Impact Wrench

Valid from Serial No. 00001X to 99999X

Model:

CP7782

CP7782-6

CP7782-SP6

CP7782TL-6



WARNING

To reduce risk of injury, everyone using, installing, repairing, maintaining, changing accessories on, or working near this tool **MUST** read and understand these instructions before performing any such task.

DO NOT DISCARD - GIVE TO USER

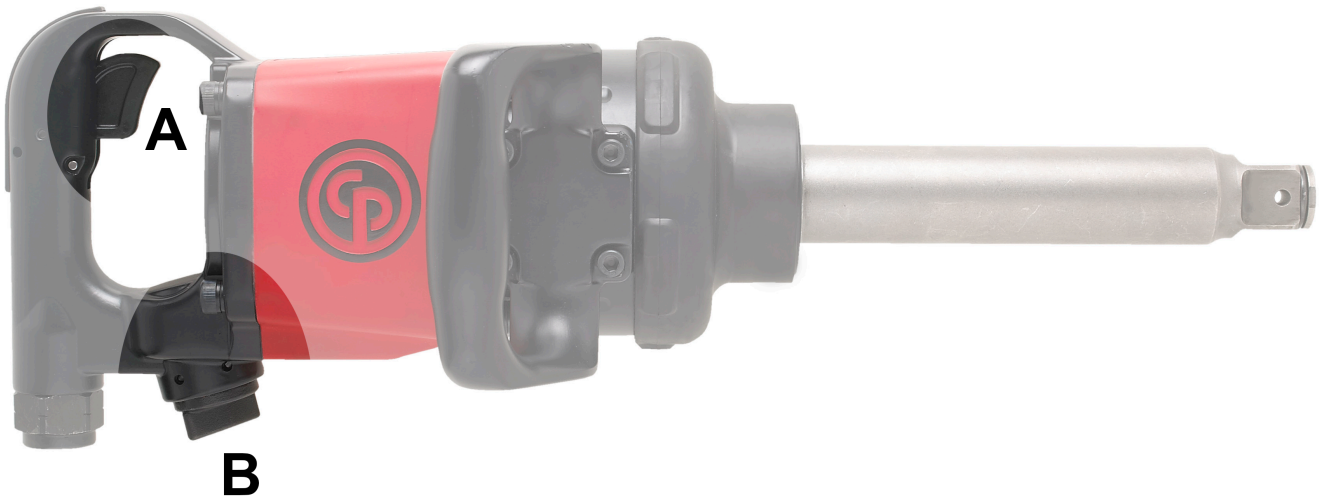
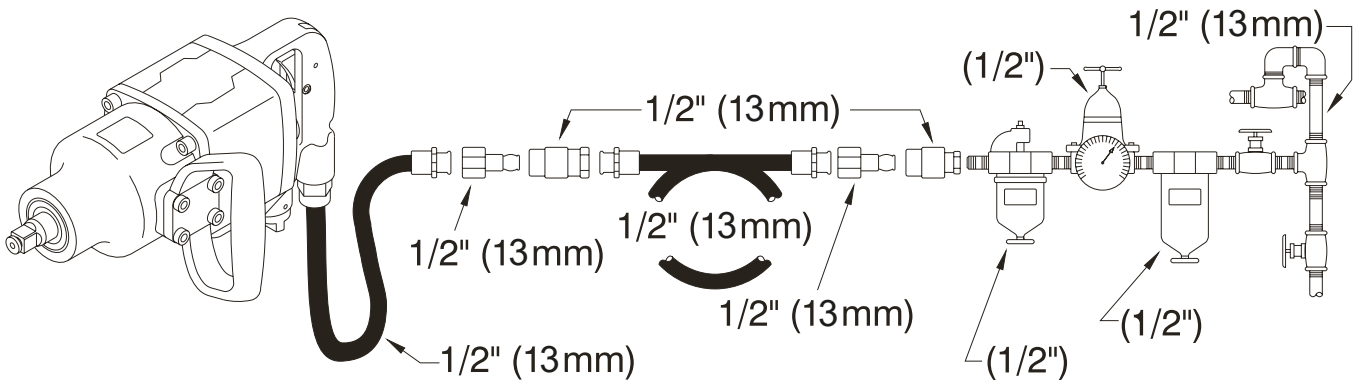

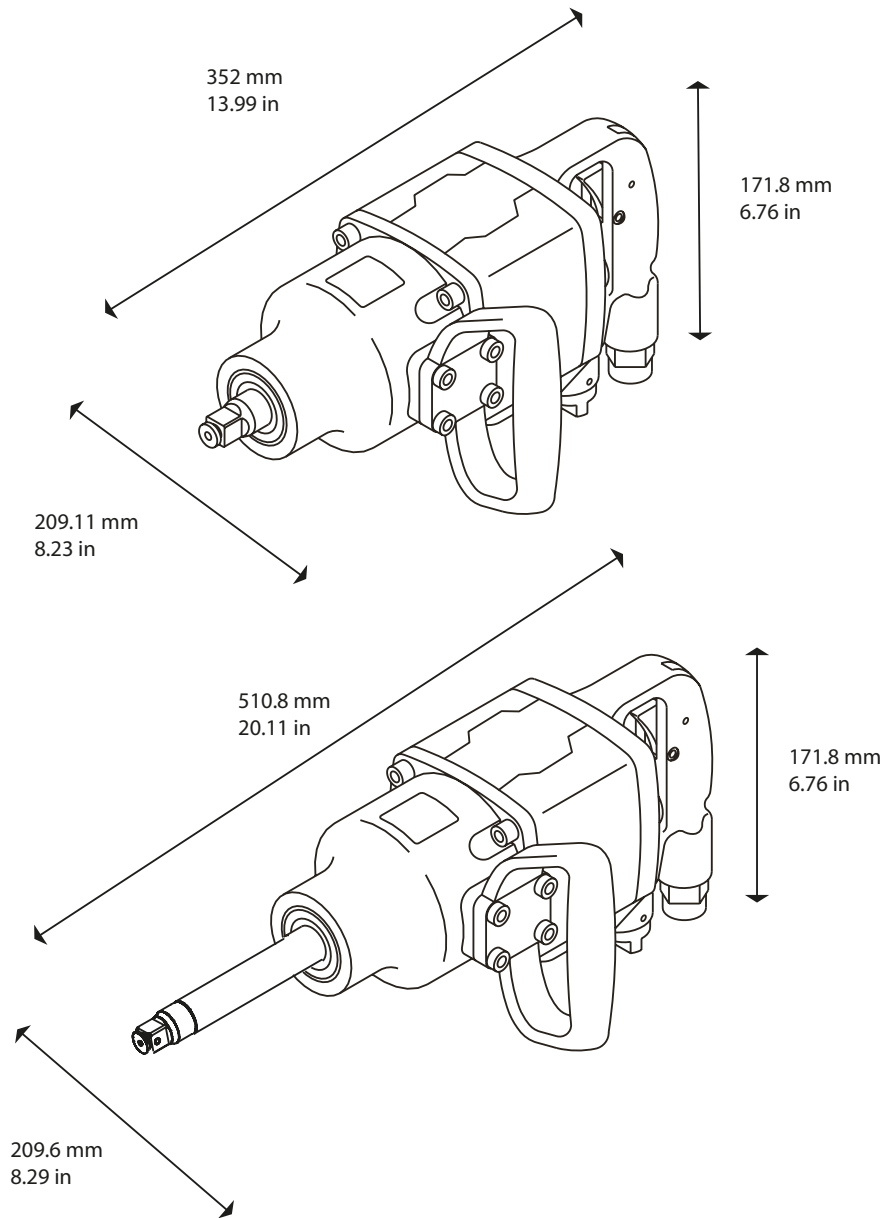

Table of Contents

EN	Safety Information.....	5
FR	Informations concernant la sécurité	9
DE	Sicherheitshinweise.....	15
ES	Información sobre seguridad.....	20
PT	Informação de Segurança	26
IT	Informazioni sulla sicurezza.....	31
NL	Veiligheidsinformatie.....	37
DA	Sikkerhedsoplysninger	42
NO	Sikkerhetsinformasjon.....	47
FI	Turvallisuustiedot.....	52
EL	Πληροφορίες για την ασφάλεια	57
SV	Säkerhetsinformation.....	62
RU	Информация по технике безопасности	67
PL	Informacje dotyczące bezpieczeństwa	74
SK	Bezpečnostné informácie	80
CS	Bezpečnostní informace	84
HU	Biztonsággal kapcsolatos tudnivalók	90
SL	Varnostne informacije	95
RO	Informații privind siguranța.....	100
TR	Güvenlik bilgileri	105
BG	Информация за безопасност.....	110
HR	Sigurnosne informacije.....	115
ET	Ohutus informatsioon.....	120
LT	Saugos informacija	125
LV	Drošības informācija	130
ZH	安全信息.....	135
JA	安全情報.....	139
KO	안전 정보.....	144

Technical data

Tool data

	CP77 82- SP6	CP77 82TL- 6	CP77 82-6	CP77 82
Blows per minute	500	500	500	500
Free speed (rpm)	5200	5200	5200	5200
Max. torque (re- verse) (ft.lb)	1920	1920	1920	1920
Max. torque (re- verse) (Nm)	2600	2600	2600	2600
Max. working torque (Nm)	2000	440	2000	2000
Max. working torque forward (ft.lb)	1475	325	1475	1475
Min. working torque forward (ft.lb)	370	295	370	370
Min. working torque (Nm)	500	400	500	500
Square drive (")	#5 spline	1	1	1
Actual air con- sumption (l/s)	19.2	19.2	19.2	19.2
Actual air con- sumption (cfm)	40.7	40.7	40.7	40.7
Min. hose size (")	0.5	0.5	0.5	0.5
Min. hose size (mm)	13	13	13	13
Air inlet thread size (")	1/2	0.5	0.5	1/2
Weight (kg)	11.6	11.6	11.6	10.1
Weight (lb)	25.55	25.55	25.55	22.2

Declarations

EU DECLARATION OF CONFORMITY

We, **CHICAGO PNEUMATIC Tool Co. LLC**, 1815 Clubhouse Road, Rock Hill, SC 29730, declare under our sole responsibility that the product (with name, type and serial number, see front page) is in conformity with the following Direc-
tive(s):

2006/42/EC (17/05/2006)

Harmonized standards applied:

EN ISO 11148-6:2012

Authorities can request relevant technical informa-
tion from:

Pascal Roussy, R&D Manager, CP Technocenter,
38 rue Bobby Sands, BP10273 44800 Saint
Herblain, France

Saint-Herblain,

Pascal ROUSSY

Signature of issuer

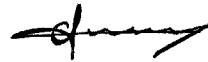

Noise and vibration

	CP7782- CP7782	CP7782- 6	CP7782- SP6	CP7782- TL-6
Sound pressure level (dB(A))	100	100	100	100
Sound power level (dB (A))	111	111	111	111
	ISO 15744	ISO 15744	ISO 15744	ISO 15744
Vibra- tion (m/ s ²)	7.8	7.8	7.8	7.8
Vibration uncer- tainty	1.8	1.8	1.8	1.8
Vibration standard	ISO-289 27-2	ISO-289 27-2	ISO-289 27-2	ISO-289 27-2

These declared values were obtained by laboratory type testing in accordance with the stated standards and are suitable for comparison with the declared values of other tools tested in accordance with the same standards. These declared values are not adequate for use in risk assessments and values measured in individual work places may be higher. The actual exposure values and risk of harm experienced by an individual user are unique and depend upon the way the user works, the workpiece and the workstation design, as well upon the exposure time and the physical condition of the user.

We, **CHICAGO PNEUMATIC Tool Co. LLC**, cannot be held liable for the consequences of using the declared values, instead of values reflecting the actual exposure, in an individual risk assessment in a work place situation over which we have no control.

This tool may cause hand-arm vibration syndrome if its use is not adequately managed. An EU guide to managing hand-arm vibration can be found by accessing <http://www.pneurop.eu/index.php> and selecting 'Tools' then 'Legislation'.

We recommend a programme of health surveillance to detect early symptoms which may relate to noise or vibration exposure, so that management procedures can be modified to help prevent future impairment.

i If this equipment is intended for fixtured applications:

The noise emission is given as a guide to the machine-builder. Noise and vibration emission data for the complete machine should be given in the instruction manual for the machine.

Safety

⚠ **WARNING Risk of Property Damage or Severe Injury**

Ensure that you read, understand and follow all instructions before operating the tool. Failure to follow all the instructions may result in electric shock, fire, property damage and/or severe bodily injury.

- ▶ Read all Safety Information delivered together with the different parts of the system.
- ▶ Read all Product Instructions for installation, operation and maintenance of the different parts of the system.
- ▶ Read all locally legislated safety regulations regarding the system and parts thereof.
- ▶ Save all Safety Information and instructions for future reference.

Statement of use

This product is designed for installing and removing threaded fasteners in wood, metal or plastic.

No other use permitted. For professional use only.

⚠ **WARNING Risk of injury**

- ▶ If the torque is higher than 50 Nm, a reaction bar must be used.

The reaction bar is designed for absorbing the reaction torque of assembly power tools.

Product specific instructions

Operation

See figures on page 2.

- Fix the accessories properly to the tool.
- Connect device to a clean and dry air supply.
- To start the machine, pull the trigger (A). Machine speed is increase by increasing pressure on the trigger. Release the trigger to stop.
- To switch rotation, push the switch (B). Use the reverse switch (B) only when the drive spindle comes to a complete stop. Changing the speed before the drive spindle stops may damage the machine.
- To adjust output power, turn the regulator (B).

The Torque Limited Impact Wrench is intended for initial tightening of wheel lug nuts and bolts. Final torque should be applied manually using a calibrated torque wrench, and following the vehicle manufacturer's instructions.

Lubrication

Use an air line lubricator with SAE #10 oil, adjusted to two (2) drops per minute. If an air line lubricator cannot be used, add air motor oil to the inlet once a day.

Clutch lubrication

Use 0.5 oz. (14 g) of CP Pneu-Lube Synthetic Clutch grease.

Maintenance instructions

- **Follow local country environmental regulations for safe handling and disposal of all components.**
- Maintenance and repair work must be carried out by qualified personnel using only original spare parts. Contact the manufacturer or your nearest authorised dealer for advice on technical service or if you require spare parts.

- Always ensure that the machine is disconnected from energy source to avoid accidental operation.
- Disassemble and inspect the tool every three 3 months if the tool is used every day. Replace damaged or worn parts.
- To keep downtime to a minimum, the following service kit is recommended : **Tune-up kit**

Disposal

- The disposal of this equipment must follow the legislation of the respective country.
- All damaged, badly worn or improperly functioning devices **MUST BE TAKEN OUT OF OPERATION.**
- The disposal of this equipment must follow the legislation of the respective country.
- Repair only by technical maintenance staff.

General safety instructions

To reduce risk of injury, everyone using, installing, repairing, maintaining, changing accessories on, or working near this tool must read and understand these instructions before performing any such task.

Our goal is to produce tools that help you work safely and efficiently. The most important safety device for this or any tool is YOU. Your care and good judgment are the best protection against injury. All possible hazards cannot be covered here, but we have tried to highlight some of the important ones.

- Only qualified and trained operators should install, adjust or use this power tool.
- This tool and its accessories must not be modified in any way.
- Do not use this tool if it has been damaged.
- If the rated speed, operating pressure or hazard warning signs on the tool cease to be legible or become detached, replace without delay.

For additional safety information consult:

- Other documents and information packed with this tool.
- Your employer, union and / or trade association.
- “Safety Code for Portable Air Tools” (ANSI B186.1), available at the time of printing from Global Engineering Documents at <http://global.ihs.com/> , or call 1 800 854 7179. In case of difficulty in obtaining ANSI standards, contact ANSI via <http://www.ansi.org/>
- Further occupational health and safety information can be obtained from the following web sites:
 - <http://www.osha.gov> (USA)
 - <https://osha.europa.eu/> (Europe)

Air supply and connection hazards

- Air under pressure can cause severe injury.
- Always shut off air supply, drain hose of air pressure and disconnect tool from air supply when not in use, before changing accessories or when making repairs.
- Never direct air at yourself or anyone else.
- Whipping hoses can cause severe injury. Always check for damaged or loose hoses and fittings.
- Do not use quick disconnect couplings at tool. See instructions for correct set up.
- Whenever universal twist couplings are used, lock pins must be installed.
- Do not exceed maximum air pressure of 6.3 bar / 90 psig, or as stated on tool nameplate.

Entanglement hazards

- Keep away from rotating drive. Choking, scalping and / or lacerations can occur if loose clothing, gloves, jewellery, neck ware and hair are not kept away from tool and accessories.
- Gloves can become entangled with the rotating drive, causing severed or broken fingers.
- Rotating drive sockets and drive extensions can easily entangle rubber-coated or metal-reinforced gloves.
- Do not wear loose-fitting gloves or gloves with cut or frayed fingers.
- Never hold the drive, socket or drive extension.

Projectile hazards

- Always wear impact-resistant eye and face protection when involved with or near the operation, repair or maintenance of the tool or changing accessories on the tool.
- Be sure all others in the area are wearing impact-resistant eye and face protection. Even small projectiles can injure eyes and cause blindness.
- Serious injury can result from over-torqued or under-torqued fasteners, which can break, or loosen and separate. Released assemblies can become projectiles. Assemblies requiring a specific torque must be checked using a torque meter.

NOTE So-called “click” torque wrenches do not check for potentially dangerous over-torqued conditions.

- Use only impact wrench rated sockets and accessories in good condition. Sockets in poor condition or hand sockets and accessories used with impact wrenches can shatter.
- Never operate the tool off the work. It may run too fast and cause the accessory to be thrown off the tool.
- Ensure that the workpiece is securely fixed.

Accessory hazards

- Use only proper accessory retainers (see parts list). Use deep sockets wherever possible.
- For tools using the pin and O-ring socket retention system, use the O-ring to retain the socket pin securely.
- Always use the simplest hook-up possible. Long, springy extension bars and adapters absorb impact power and could break. Use deep sockets wherever possible.

Operating hazards

- Operators and maintenance personnel must be physically able to handle the bulk, weight and power of the tool.
- Hold the tool correctly: be ready to counteract normal or sudden movements – have both hands available.
- Do not use with reduced air pressure or in a worn condition: the clutch may not operate, resulting in sudden rotation of the tool handle.
- Be in control of the throttle at all times. Do not get caught between the tool and the work.

Repetitive motion hazards

- When using a power tool to perform work-related activities, the operator might experience discomfort in the hands, arms, shoulders, neck, or other parts of the body.
- Adopt a comfortable posture whilst maintaining secure footing and avoiding awkward or off-balance postures. Changing posture during extended tasks can help avoid discomfort and fatigue.
- Do not ignore symptoms such as persistent or recurring discomfort, pain, throbbing, aching, tingling, numbness, burning sensation, or stiffness. Stop using the tool, tell your employer and consult a physician.

Noise and Vibration hazards

- High sound levels can cause permanent hearing loss and other problems such as tinnitus. Use hearing protection as recommended by your employer or occupational health and safety regulations.
- Exposure to vibration can cause disabling damage to the nerves and blood supply of the hands and arms. Wear warm clothing and keep your hands warm and dry. If numbness, tingling, pain or whitening of the skin occurs, stop using tool, tell your employer and consult a physician.
- Hold the tool in a light but safe grip because the risk from vibration is generally greater when the grip force is higher. Where possible use a suspension arm or fit a side handle.
- To prevent unnecessary increases in noise and vibration levels:
- Operate and maintain the tool, and select, maintain and replace the accessories and consumables, in accordance with this instruction manual;
- Do not use worn or ill-fitting screwdriver bits, sockets or extensions.
- Do not touch sockets or accessories during impacting.

Workplace hazards

- Slip/Trip/Fall is a major cause of serious injury or death. Be aware of excess hose left on the walking or work surface.
- Avoid inhaling dust or fumes or handling debris from the work process which can cause ill health (for example, cancer, birth defects,

asthma and/or dermatitis). Use dust extraction and wear respiratory protective equipment when working with materials which produce airborne particles.

- Some dust created by power sanding, sawing, grinding, drilling and other construction activities contains chemicals known to the State of California to cause cancer and birth defects or other reproductive harm. Some examples of these chemicals are:
 - Lead from lead based paints
 - Crystalline silica bricks and cement and other masonry products
 - Arsenic and chromium from chemically-treated rubber

Your risk from these exposures varies, depending on how often you do this type of work. To reduce your exposure to these chemicals: work in a well ventilated area, and work with approved safety equipment, such as dust masks that are specially designed to filter out microscopic particles.

- Proceed with care in unfamiliar surroundings. Be aware of potential hazards created by your work activity. This tool is not insulated from coming into contact with electric power sources.
- This tool is not recommended for use in potentially explosive atmospheres.

DO NOT DISCARD – GIVE TO USER

Useful information

Website

Log in to Chicago Pneumatic: www.cp.com.

You can find information concerning our products, accessories, spare parts and published matters on our website.

Country of origin

Taiwan

Copyright

© Copyright 2018, CHICAGO PNEUMATIC Tool Co. LLC, 1815 Clubhouse Road, Rock Hill, SC 29730

All rights reserved. Any unauthorized use or copying of the contents or part thereof is prohibited. This applies in particular to trademarks, model denominations, part numbers and drawings. Use only authorized parts. Any damage or malfunction caused by the use of unauthorised parts is not covered by Warranty or Product Liability.

Caractéristiques techniques

Données de l'outil

	CP778 2-SP6	CP778 2TL-6	CP778 2-6	CP778 2
Coups par minute	500	500	500	500
Vitesse à vide (tr/min)	5200	5200	5200	5200
Couple max. (inverse) (ft.lb)	1920	1920	1920	1920
Couple max. (inverse) (Nm)	2600	2600	2600	2600
Couple max. de travail (Nm)	2000	440	2000	2000
Couple max. de travail vers l'avant (ft.lb)	1475	325	1475	1475
Couple min. de travail vers l'avant (ft.lb)	370	295	370	370
Couple min. de travail (Nm)	500	400	500	500
Carré de sortie (") spline	#5	1	1	1
Consommation d'air réelle (l/s)	19.2	19.2	19.2	19.2
Consommation d'air réelle (cfm)	40.7	40.7	40.7	40.7
Min. taille de flexible (")	0.5	0.5	0.5	0.5
Min. taille de flexible (mm)	13	13	13	13
Taille de filetage entrée d'air (")	1/2	0.5	0.5	1/2
Poids (kg)	11.6	11.6	11.6	10.1
Poids (lb)	25.55	25.55	25.55	22.2

Déclarations

DÉCLARATION DE CONFORMITÉ UE

Nous, **CHICAGO PNEUMATIC Tool Co. LLC**, 1815 Clubhouse Road, Rock Hill, SC 29730, déclarons sous notre seule et entière responsabilité que le produit (dont le nom, le type et le numéro de série figurent en première page) est en conformité avec la ou les directives suivantes :

2006/42/EC (17/05/2006)

Normes harmonisées appliquées :

EN ISO 11148-6:2012

Les autorités peuvent obtenir les informations techniques pertinentes en s'adressant à :
Pascal Roussy, R&D Manager, CP Technocenter,
38 rue Bobby Sands, BP10273 44800 Saint
Herblain, France

Saint-Herblain,

Pascal ROUSSY

Signature du déclarant



Bruit et émission de vibrations

	CP7782	CP7782-6	CP7782-SP6	CP7782-TL-6
Niveau de pression acoustique (dB(A))	100	100	100	100
Niveau de puissance acoustique (dB(A))	111	111	111	111
	ISO 15744	ISO 15744	ISO 15744	ISO 15744
Vibration (m/s ²)	7.8	7.8	7.8	7.8
Incertitude de vibration	1.8	1.8	1.8	1.8

	CP7782	CP7782-6	CP7782-SP6	CP7782-TL-6
Norme de vibration	ISO-289 27-2	ISO-289 27-2	ISO-289 27-2	ISO-289 27-2

Les valeurs déclarées ont été obtenues lors d'essais de type réalisés en laboratoire, conformément aux standards établis et peuvent faire l'objet de comparaisons avec les valeurs déclarées d'autres outils testés selon les mêmes standards. Les valeurs déclarées ne peuvent être utilisées dans le cadre d'une estimation des risques et les valeurs relevées sur des postes de travail individuels peuvent s'avérer supérieures. Les valeurs d'exposition réelles et le risque de nuisance pour un utilisateur individuel sont uniques et dépendent de la manière dont l'utilisateur travaille, de la pièce usinée, de l'organisation du poste de travail en lui-même ; ils dépendent également de la durée d'exposition et de la condition physique de l'utilisateur.

Notre société, **CHICAGO PNEUMATIC Tool Co. LLC**, ne peut en aucun cas être tenue responsable des conséquences de l'utilisation des valeurs déclarées à la place des valeurs reflétant l'exposition réelle dans l'évaluation des risques individuels dans un lieu de travail sur lequel nous n'avons aucun contrôle.

Cet outil peut causer un syndrome de vibrations main-bras s'il est mal utilisé. Un guide européen de gestion des vibrations main-bras est disponible sur le site <http://www.pneurop.eu/index.php> en sélectionnant « Tools » puis « Legislation ».

Nous recommandons la mise en place d'un programme de surveillance médicale afin de détecter les premiers symptômes qui pourraient être dus à une exposition aux vibrations ; les procédures de gestion pourraient alors être modifiées pour éviter une future déficience.

i Si ce matériel est destiné aux applications embarquées :

Le niveau sonore est donné à titre indicatif à l'intention du constructeur de machines. Les données de niveau sonore et de vibrations pour la machine complète devront figurer dans le manuel d'utilisation de cette dernière.

Sécurité

⚠ AVERTISSEMENT Risque de dégâts matériels ou d'accidents graves

Veiller à lire, assimiler l'ensemble des instructions avant d'utiliser l'outil. Le non-respect de l'ensemble des instructions peut entraîner un choc électrique, un incendie, des dégâts matériels ou un accident corporel grave.

- ▶ Lisez toutes les consignes de sécurité fournies avec les différentes parties du système.
- ▶ Lisez toutes les notices d'installation, d'exploitation et de maintenance des différentes parties du système.
- ▶ Lisez l'ensemble de la réglementation locale concernant le système et les différentes parties qui le composent.
- ▶ Conservez l'ensemble des instructions et consignes pour pouvoir les consulter ultérieurement.

Utilisation prévue

Ce produit est conçu pour poser et déposer des fixations filetées dans le bois, le métal ou le plastique.

Aucune autre utilisation autorisée. Pour usage professionnel uniquement.

⚠ AVERTISSEMENT Risque de blessure

- ▶ Si le couple est supérieur à 50 Nm, il est impératif d'utiliser un toc de réaction.

Le toc de réaction est conçu pour absorber le couple de réaction des outils d'assemblage motorisés.

Instructions spécifiques au produit

Fonctionnement

Voir les figures page 2.

- Fixer les accessoires correctement sur l'outil.
- Raccorder l'appareil à une alimentation d'air propre et sec.
- Pour démarrer la machine, tirer sur la gâchette (A). La vitesse de la machine augmente en augmentant la pression sur la gâchette. Relâcher la gâchette pour arrêter.
- Pour changer de rotation, appuyer sur le commutateur (B). Utiliser le commutateur de marche arrière (B) uniquement lorsque la

broche d'entraînement s'arrête complètement. La modification de la vitesse avant que la broche d'entraînement s'arrête peut endommager la machine.

- Pour ajuster la puissance de sortie, tourner le régulateur (B).

La clé à chocs à couple limité Torque est conçue pour le serrage initial des écrous et des boulons de roue. Le couple final doit être appliqué manuellement à l'aide d'une clé dynamométrique étalonnée et en suivant les instructions du constructeur du véhicule.

Lubrification

Utilisez un lubrificateur pneumatique avec de l'huile SAE #10, à un dosage de deux (2) gouttes par minute. S'il n'est pas possible d'utiliser un lubrificateur pneumatique, ajoutez de l'huile pour moteurs pneumatiques au niveau de l'entrée d'air une fois par jour.

Graissage d'embrayage

Utiliser 0.5 oz. (14 g) de graisse synthétique pour embrayage Pneu-Lube CP.

Consignes de maintenance

- **Respectez les réglementations environnementales locales en vigueur pour gérer et éliminer tous les composants en toute sécurité.**
- Les travaux de maintenance et de réparation doivent être effectués par un personnel qualifié à l'aide de pièces de rechange d'origine. Prendre contact avec le fabricant ou le revendeur agréé le plus proche pour obtenir des conseils techniques ou pour tout besoin de pièces de rechange.
- Veillez à toujours débrancher la machine de la source d'énergie pour éviter toute mise en fonctionnement accidentelle.
- Démontez et contrôlez l'outil tous les trois (3) mois si vous l'utilisez quotidiennement. Remplacez les pièces usées ou endommagées.
- Afin de limiter au strict minimum les périodes d'immobilisation, le kit d'entretien suivant est conseillé : **Kit de mise au point**

Élimination

- L'élimination de ce matériel doit se faire conformément à la législation en vigueur dans le pays concerné.
- Tous les appareils endommagés, sévèrement usés ou ne fonctionnant pas correctement **DOIVENT ÊTRE MIS HORS SERVICE.**
- L'élimination de ce matériel doit se faire conformément à la législation en vigueur dans le pays concerné.
- Seuls les membres de l'équipe de maintenance technique sont habilités à effectuer des réparations.

Consignes générales de sécurité

Pour réduire le risque d'accidents corporels, quiconque utilise, installe, répare ou entretient cet outil, en change les accessoires ou travaille à proximité doit au préalable avoir lu et compris ces consignes.

Notre objectif est de fabriquer des outils qui vous permettent de travailler en toute sécurité et efficacité. Quel que soit l'outil, le dispositif de sécurité le plus important, c'est VOUS ! Votre attention et votre bon sens sont la meilleure protection contre les accidents. Il est impossible d'énumérer tous les dangers potentiels mais nous avons essayé de rappeler les plus importants.

- L'installation, le réglage et l'utilisation de cet outil motorisé ne doivent être confiés qu'à des opérateurs qualifiés et formés.
- Ne modifier en aucun cas l'outil ou ses accessoires.
- Ne pas utiliser cet outil s'il a subi des dégâts.
- Si les vignettes apposées sur l'outil pour indiquer la vitesse nominale, la pression de fonctionnement ou des mises en garde ne sont plus lisibles ou se décollent, les remplacer sans attendre.

📌 Pour plus d'informations concernant la sécurité, consulter :

- Les documents et notices d'informations fournis avec cet outil.
- Votre employeur, votre syndicat ou votre association professionnelle.
- Le document intitulé "Safety Code for portable Air Tools" (Code de sécurité pour les outils pneumatiques portables), ANSI B186.1 que vous pouvez vous procurer au moment de l'impression du présent document auprès de Global Engineering Documents à <http://global.his.com/> ou appelez le 1 800 854 7179. Si vous avez des problèmes à obtenir les normes ANSI, veuillez contacter ANSI à <http://www.ansi.org>.
- D'autres informations concernant l'hygiène et la sécurité au travail sont disponibles sur les sites suivants :
 - <http://www.osha.gov> (États-Unis)
 - <https://osha.europa.eu/> (Europe)

Dangers liés à l'alimentation en air et aux branchements

- L'air sous pression peut provoquer de graves blessures.
- Toujours arrêter l'alimentation en air, évacuer l'air sous pression contenu dans les flexibles et débrancher l'outil du circuit d'alimentation en air lorsqu'il n'est pas utilisé, avant de changer d'accessoire ou avant d'effectuer des réparations.
- Ne jamais diriger le jet d'air vers soi ou vers quelqu'un d'autre.
- Le fouettement des flexibles peut provoquer de graves blessures. Toujours vérifier que les flexibles et les raccords ne sont ni endommagés ni desserrés.
- N'utilisez pas de raccord à débranchement rapide sur l'outil. Effectuer l'installation conformément aux instructions.
- Chaque fois que des raccords universels sont utilisés, il faut installer des goupilles de verrouillage.
- Ne pas dépasser la pression d'air maximale de 6,3 bar / 90 psi relatifs ou la pression indiquée sur la plaque signalétique de l'outil.

Risques de happement

- Tenez-vous à l'écart de la broche en rotation. Il existe un risque d'étranglement, d'arrachement du cuir chevelu ou de lacérations si les vêtements amples, gants, bijoux, articles portés autour du cou et cheveux ne sont pas tenus à distance de l'outil et des accessoires.
- Les gants peuvent être happés par la broche d'entraînement tournante, avec un risque de blessure ou de fracture des doigts.
- Les douilles et rallonges d'entraînement en rotation peuvent facilement happer les gants à revêtement caoutchouc ou à renfort métallique.
- Ne pas porter de gants trop grands ni de gants présentant des doigts coupés ou effilochés.
- Ne jamais tenir la broche d'entraînement, la douille ou la rallonge.

Risques de projections

- Toujours porter une protection des yeux et du visage résistante aux chocs pour travailler avec l'outil ou à proximité, pour les réparations ou l'entretien de l'outil ou pour changer des accessoires.
- S'assurer que toutes les personnes se trouvant à proximité portent une protection des yeux et du visage résistante aux chocs. Même de petits projectiles peuvent abîmer les yeux et provoquer une cécité.
- Les fixations trop ou pas assez serrées peuvent se rompre, se desserrer ou se détacher, entraînant de graves accidents. Les assemblages peuvent constituer des projectiles lorsqu'ils ne sont plus fixés. Si les assemblages sont à serrer à un couple spécifique, vérifier le serrage avec un couplemètre.

REMARQUE Les clés dynamométriques « à déclic » ne signalent pas les couples trop élevés ni les situations dangereuses.

- N'utiliser que des douilles et accessoires pour clés à chocs en bon état. Les douilles en mauvais état et les douilles et accessoires ordinaires utilisés avec des clés à chocs peuvent éclater.
- Ne jamais utiliser l'outil à vide. L'accessoire pourrait tourner trop vite et s'éjecter de l'outil.
- S'assurer que la pièce à travailler est solidement fixée.

Risques liés à la manipulation des accessoires

- N'utiliser que des fixations d'accessoires adéquates (voir la liste des pièces détachées). Si possible, utiliser des douilles profondes.
- Pour les outils qui utilisent un système de retenue des douilles par goupille et joint torique, utiliser le joint torique pour retenir solidement la goupille dans la douille.
- Toujours utiliser les montages les plus simples possibles. Les barres d'extension longues et souples et les adaptateurs absorbent les vibrations et peuvent casser. Si possible, utiliser des douilles profondes.

Risques pendant l'utilisation

- Les utilisateurs et le personnel d'entretien doivent être physiquement capable de manier l'outil qui peut être encombrant, lourd et puissant.
- Prise en main correcte de l'outil : se tenir prêt à contrecarrer des mouvements normaux ou brusques - garder les deux mains libres pour maîtriser l'outil.
- Ne pas utiliser avec une pression d'air réduite et ne pas utiliser un outil usé : l'embrayage pourrait ne pas fonctionner et causer une rotation soudaine de la poignée de l'outil.
- Garder le contrôle de la commande de l'outil à tout moment. Faire attention à ne pas être pincé entre l'outil et la pièce à usiner.

Dangers liés aux mouvements répétitifs

- Lorsqu'il utilise un outil motorisé pour effectuer un travail, l'opérateur peut ressentir un inconfort au niveau des mains, des bras, des épaules, du cou ou d'autres parties du corps.
- Adopter une posture confortable tout en gardant de bons appuis et en évitant les mauvaises positions ou les positions déséquilibrées. Changer de posture pendant la réalisation de tâches prolongées peut contribuer à éviter l'inconfort et la fatigue.
- Ne pas ignorer les symptômes tels qu'un inconfort persistant ou récurrent, des douleurs, élancements, maux divers, fourmillements, engourdissements, une sensation de brûlure ou une raideur. Cesser d'utiliser l'outil, avertir l'employeur et consulter un médecin.

Dangers liés au bruit et aux vibrations

- Les niveaux sonores élevés peuvent provoquer une perte d'acuité auditive permanente ou d'autres problèmes tels que des acouphènes. Utiliser les protections auditives recommandées par l'employeur ou par la réglementation en matière d'hygiène et de sécurité au travail.
- L'exposition aux vibrations peut occasionner des lésions nerveuses handicapantes et empêcher le passage du sang aux mains et aux bras. Porter des vêtements chauds et garder les mains au chaud et au sec. Si des sensations d'engourdissement, de fourmillement, des douleurs ou une décoloration de la peau apparaissent, cesser immédiatement d'utiliser l'outil, avertir l'employeur et consulter un médecin.
- Tenir l'outil d'une main légère mais sûre : le risque des vibrations est en effet généralement plus grand lorsque l'on exerce une force de préhension plus importante. Si possible, utiliser un bras de suspension ou équiper l'outil d'une poignée latérale.
- Pour prévenir toute augmentation inutile du niveau sonore et des vibrations :
- exploiter et entretenir l'outil et procéder au choix, à l'entretien et au remplacement des accessoires et consommables conformément à la présente notice d'utilisation ;
- Ne pas utiliser des embouts de vissage, douilles ou rallonges usés ou tenant mal.
- Ne pas toucher les douilles ni les accessoires pendant la frappe.

Dangers liés au lieu de travail

- Les glissades, trébuchements ou chutes sont une cause majeure d'accidents corporels graves voire mortels. Penser à la surlongueur de flexible restant dans le passage ou dans l'aire de travail.
- Éviter d'inhaler les poussières ou vapeurs ou de manipuler les débris provenant des travaux qui peuvent provoquer des maladies (par exemple cancer, problèmes respiratoires, asthme ou dermatite). Utiliser des équipements d'extraction des poussières et porter des équipements de protection respiratoire pour travailler avec des matériaux qui produisent des particules en suspension.

- Certaines poussières créées par ponçage mécanique, sciage, meulage, perçage et autres travaux de construction contiennent des substances chimiques qui sont reconnues comme pouvant provoquer des cancers, des anomalies congénitales et autres problèmes de reproduction. Parmi ces substances chimiques, on trouve :
 - le plomb provenant des peintures au plomb ;
 - la silice cristalline présente dans les briques, le ciment et autres matériaux de maçonnerie ;
 - l'arsenic et le chrome provenant des caoutchoucs traités chimiquement.

Le risque lié à l'exposition à ces substances varie en fonction de la fréquence à laquelle on effectue ce type de travaux. Pour réduire l'exposition à ces substances chimiques : travailler dans des endroits correctement ventilés et avec des équipements de sécurité homologués tels que des masques antipoussières spécialement conçus pour filtrer les particules microscopiques.

- Procéder avec précautions dans un environnement non familier. Soyez toujours conscient des dangers potentiels créés par votre activité. Cet outil n'est pas isolé en cas de contact avec une source d'alimentation électrique.
- L'utilisation de cet outil n'est pas recommandée dans les atmosphères potentiellement explosibles.

NE PAS JETER – REMETTRE À L'UTILISATEUR.

Informations utiles**Site web**

Connectez-vous à Chicago Pneumatic:
www.cp.com.

Sur notre site Web, vous trouverez des informations concernant nos produits, accessoires et pièces de rechange ainsi que la documentation qui s'y rapporte.

Pays d'origine

Taiwan

Copyright

© Copyright 2018, CHICAGO PNEUMATIC Tool Co. LLC, 1815 Clubhouse Road, Rock Hill, SC 29730

Tous droits réservés. Toute utilisation non autorisée ou copie de tout ou partie du présent document est interdite. Ceci s'applique plus particulièrement aux marques de commerce, dénominations de modèles, références et schémas. Utiliser exclusivement les pièces autorisées. Tout dommage ou dysfonctionnement causé par l'utilisation d'une pièce non autorisée ne sera pas couvert par la garantie du fabricant ou la responsabilité du fait des produits.

Technische Daten**Werkzeugdaten**

	CP778 2-SP6	CP778 2TL-6	CP778 2-6	CP778 2
Schläge pro Minute	500	500	500	500
Freie Drehzahl (min-1)	5200	5200	5200	5200
Max. Drehmoment (Linkslauf) (ft.lb)	1920	1920	1920	1920
Max. Drehmoment (Linkslauf) (Nm)	2600	2600	2600	2600
Max. Arbeitsdrehmoment (Nm)	2000	440	2000	2000
Max. Arbeitsdrehmoment vorwärts (ft.lb)	1475	325	1475	1475
Min. Arbeitsdrehmoment vorwärts (ft.lb)	370	295	370	370
Min. Arbeitsdrehmoment (Nm)	500	400	500	500
Vierkantantrieb (" #5 spline)	1	1	1	1
Istluftverbrauch (l/s)	19.2	19.2	19.2	19.2
Istluftverbrauch (cfm)	40.7	40.7	40.7	40.7
Min. Schlauchgröße (")	0.5	0.5	0.5	0.5

	CP778 2-SP6	CP778 2TL-6	CP778 2-6	CP778 2
Min. Schlauchgröße (mm)	13	13	13	13
Gewindegröße Lufteinlass (")	1/2	0.5	0.5	1/2
Gewicht (kg)	11.6	11.6	11.6	10.1
Gewicht (lb)	25.55	25.55	25.55	22.2

Erklärungen**EU-KONFORMITÄTSERKLÄRUNG**

Wir, CHICAGO PNEUMATIC Tool Co. LLC, 1815 Clubhouse Road, Rock Hill, SC 29730, erklären hiermit in alleiniger Verantwortung, dass dieses Produkt (mit Bezeichnung, Typ und Seriennummer laut Deckblatt) die Anforderungen der folgenden Richtlinie(n) erfüllt:

2006/42/EC (17/05/2006)

Angewandte harmonisierte Normen:

EN ISO 11148-6:2012

Behörden können relevante technische Informationen anfordern von:

Pascal Roussy, R&D Manager, CP Technocenter, 38 rue Bobby Sands, BP10273 44800 Saint Herblain, France

Saint-Herblain,

Pascal ROUSSY

Unterschrift des Ausstellers

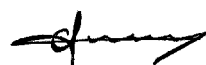
Lärm und Vibration

	CP7782- CP7782	CP7782- 6	CP7782- SP6	CP7782- TL-6
Schall- druck- pegel (dB(A))	100	100	100	100
Schal- lleis- tungspegel (dB(A))	111	111	111	111

	CP7782	CP7782-6	CP7782-SP6	CP7782-TL-6
	ISO 15744	ISO 15744	ISO 15744	ISO 15744
Vibration (m/s ²)	7.8	7.8	7.8	7.8
Vibrationsunsicherheit	1.8	1.8	1.8	1.8
Vibration Standard	ISO-289 27-2	ISO-289 27-2	ISO-289 27-2	ISO-289 27-2

Diese angegebenen Werte wurden während eines Laborversuchs gemäß der vorgegebenen Normen durchgeführt und sind zum Vergleich mit angegebenen Werten anderer Werkzeuge geeignet, welche gemäß derselben Normen geprüft wurden. Diese angegebenen Werte reichen für eine Verwendung in der Risikobewertung nicht aus, wobei Werte gemessen an den verschiedenen Arbeitsplätzen höher liegen können. Die tatsächlichen Expositionswerte und das Gefährdungsrisiko, welchen die einzelne Bedienperson ausgesetzt ist, sind einmalig und hängen von der Arbeitsweise der Bedienperson, dem Werkstück und der Auslegung des Arbeitsplatzes ab, sowie von der Expositionsdauer und der physischen Verfassung der Bedienperson.

Wir, **CHICAGO PNEUMATIC Tool Co. LLC**, können nicht für Folgen, die sich aus der Verwendung der von uns angegebenen Werte statt der realen Belastungswerte für die Risikoeinschätzung einer Arbeitsplatzsituation ergeben, haftbar gemacht werden, da wir auf diese keinen Einfluss haben.

Dieses Werkzeug kann bei nicht angemessener Verwendung ein Hand-Arm-Vibrationssyndrom verursachen. Einen EU-Leitfaden, der sich mit Hand-Arm-Vibration befasst, finden Sie unter <http://www.pneurop.eu/index.php> und durch Auswahl von „Werkzeuge“ und „Gesetzgebung“.

Wir empfehlen ein Programm zur Gesundheitüberwachung, durch welches frühe Symptome erkannt werden können, welche auf die Vibrationsexposition zurückgeführt werden könnten, so dass die Abläufe der Maßnahmen daraufhin so geändert werden können, dass zukünftige Beeinträchtigungen vermieden werden.

- ⓘ Wenn dieses Gerät für Einbauanwendungen vorgesehen ist:
Angaben zur Geräuschemission dienen als Richtwert für den Gerätebauer. Für das komplette Gerät geltende Geräusch- und Vibrationsemissionsdaten sollten in der zum Gerät gehörenden Bedienungsanleitung aufgeführt werden.

Sicherheit

⚠ **WARNUNG Gefahr von Sachschäden oder schweren Verletzungen**

Stellen Sie vor Einsatz des Werkzeugs sicher, dass Sie alle Anleitungen lesen, verstehen und befolgen. Nichtbeachtung der Anweisungen kann zu Stromschlag, Brand, Sachschäden und/oder schweren Körperverletzungen führen.

- ▶ Lesen Sie alle Sicherheitsinformationen, die zusammen mit den unterschiedlichen Systembestandteilen mitgeliefert wurden.
- ▶ Lesen Sie alle Produktanweisungen für die Installation, den Betrieb und die Wartung der unterschiedlichen Systembestandteile.
- ▶ Lesen Sie alle vor Ort geltenden Sicherheitsbestimmungen hinsichtlich des Systems und seiner Bestandteile.
- ▶ Bewahren Sie alle Sicherheitsinformationen und Anweisungen zur künftigen Verwendung auf.

Nutzungserklärung

Dieses Produkt ist für das Einsetzen und Entfernen von Gewindeschrauben in Holz, Metall oder Kunststoff konzipiert.

Sonstige Anwendungen sind unzulässig. Nur für den gewerblichen Gebrauch.

⚠ **WARNUNG Verletzungsgefahr**

- ▶ Bei einem Drehmoment von über 50 Nm ist ein Gegenhalter zu verwenden.

Der Gegenhalter dient bei Montagewerkzeugen zur Aufnahme des Reaktionsmoments.

Produktspezifische Anweisungen

Bedienung

Siehe Abbildungen auf Seite 2.

- Befestigen Sie das Zubehör ordnungsgemäß am Werkzeug.
- Schließen Sie das Gerät an eine saubere und trockene Druckluftquelle an.
- Um die Maschine zu starten, drücken Sie den Startknopf (A). Die Maschinengeschwindigkeit wird erhöht, indem der Druck auf den Startknopf erhöht wird. Lassen Sie den Startknopf los, um zu stoppen.
- Um die Drehung zu ändern, drücken Sie den Schalter (B). Benutzen Sie den Linkslaufschalter (B) nur, wenn die Antriebsspindel zum kompletten Stillstand gekommen ist. Wenn die Drehzahl vor dem Anhalten der Antriebsspindel geändert wird, kann das Gerät beschädigt werden.
- Zum Einstellen der Ausgangsleistung drehen Sie den Regler (B).

Der drehmomentbegrenzter Schlagschrauber zur ersten Festigung von Radmutter und -schrauben. Der letzte Dreh sollte mithilfe eines kalibrierten Drehmomentschlüssels gemäß den Anweisungen des Fahrzeugherstellers manuell erfolgen.

Schmierung

Eine Druckleitungsschmierung mit Öl vom Typ SAE #10 verwenden. Die Menge auf zwei (2) Tropfen pro Minute einstellen. Kann keine Druckleitungsschmierung verwendet werden, einmal täglich Luftmotorenöl einfüllen.

Schmierung der Kupplung

Verwenden Sie 0.5 oz. (14 g) CP Pneu-Lube Synthetic-Kupplungsfett.

Wartungsanweisungen

- **Zur sicheren Handhabung und Entsorgung aller Komponenten sind die örtlichen Umweltvorschriften im jeweiligen Land zu befolgen.**
- Wartungs- und Instandsetzungsarbeiten dürfen ausschließlich von qualifiziertem Personal und unter Verwendung von Original-Ersatzteilen durchgeführt werden. Wenden Sie sich an den Hersteller oder den nächsten Händler, wenn Sie Rat zum technischen Service oder Ersatzteile benötigen.

- Stets darauf achten, dass die Maschine von der Energiequelle getrennt ist, um ein ungewolltes Inbetriebsetzen zu vermeiden.
- Das Werkzeug alle drei Monate auseinanderbauen und überprüfen, wenn es täglich benutzt wird. Schadhafte und/oder verschlissene Teile sind zu ersetzen.
- Um die Ausfallzeiten so gering wie möglich zu halten, wird das folgende Instandhaltungskit empfohlen: **Tune-up Kit**

Entsorgung

- Bei der Entsorgung dieses Geräts müssen die gesetzlichen Vorschriften befolgt werden.
- Schadhafte, stark abgenutzte oder fehlerhaft funktionierende Geräte **MÜSSEN AUSSER BETRIEB GENOMMEN WERDEN.**
- Bei der Entsorgung dieses Geräts müssen die gesetzlichen Vorschriften befolgt werden.
- Reparaturen nur durch technisches Wartungspersonal.

Allgemeine Sicherheitshinweise

Um die Gefahr einer Verletzung so gering wie möglich zu halten, haben Personen, die dieses Werkzeug gebrauchen, installieren, reparieren, warten, Zubehör austauschen oder sich in der Nähe des Werkzeugs aufhalten, die folgenden Anweisungen zu beachten.

Es ist unser Anliegen, Werkzeuge herzustellen, die Sie bei der Arbeit sicher und wirksam unterstützen. Der Hauptverantwortliche für Ihre Sicherheit sind SIE. Sorgfalt und Umsicht sind der beste Schutz vor Verletzungen. Diese Sicherheitshinweise enthalten einige der wichtigsten Gefahrenquellen; sie können jedoch nicht alle möglichen Gefahren abdecken.

- Dieses Elektrowerkzeug sollte nur von entsprechend geschulten Personen installiert, eingerichtet und verwendet werden.
- Werkzeug und Zubehör dürfen in keinem Fall modifiziert werden.
- Dieses Werkzeug bei einer Beschädigung nicht verwenden.
- Wenn auf dem Werkzeug befindliche Schilder zu Nenndrehzahl und Betriebsdruck oder Gefahrenwarnschilder unleserlich werden oder sich ablösen, diese sofort ersetzen.

❗ Für zusätzliche Sicherheitshinweise folgende Unterlagen/Instanzen zu Rate ziehen:

- Weitere Unterlagen und Informationen, die dem Werkzeug beiliegen.
- Arbeitgeber, Gewerkschaft und/oder Fachverband.
- "Safety Code for portable Air Tools" (ANSI B186.1), bei Drucklegung erhältlich von Global Engineering Documents unter <http://global.ihs.com/> oder telefonisch unter +1-800-854-7179. ANSINormen können auch direkt von ANSI unter <http://www.ansi.org/> angefordert werden.
- Ergänzende Hinweise zu Arbeitsschutz und Sicherheit am Arbeitsplatz auf folgenden Webseiten:
 - <http://www.osha.gov> (USA)
 - <https://osha.europa.eu/> (Europa)

Gefahren im Zusammenhang mit Luftversorgung und -anschlüssen

- Druckluft kann schwere Verletzungen verursachen.
- Schließen Sie stets die Luftzufuhr, lassen Sie die Druckluft aus dem Schlauch entweichen und trennen Sie das Werkzeug von der Luftzufuhr, wenn das Werkzeug nicht in Gebrauch ist und bevor Sie Zubehör austauschen oder Reparaturen ausführen.
- Richten Sie die Druckluft nie auf sich oder andere.
- Lose, unter Druck stehende Schläuche können schwere Verletzungen verursachen. Überprüfen Sie das Werkzeug stets auf beschädigte oder lose Schläuche und Anschlussstücke.
- Verwenden Sie bei diesem Werkzeug keine schnell lösenden Kupplungen. Beachten Sie die Anweisungen für die ordnungsgemäße Einrichtung.
- Bei Verwendung von Universal-Drehkupplungen müssen Sperrrasten montiert werden.
- Beachten Sie die Höchstgrenze für den Luftdruck von 6,3 bar (90 psig) bzw. die auf dem Typenschild des Werkzeugs angegebene Höchstgrenze.

Gefahren durch Verfangen

- Halten Sie sich vom Drehantrieb fern. Halten Sie weite Kleidung, Handschuhe, Schmuck, Krawatten, Halstücher und Haare vom

Werkzeug und Zubehör fern. Eine Verwicklung kann zur Strangulierung, Skalpierung und/oder zu Schnittwunden führen.

- Handschuhe können sich in der umlaufenden Antriebsspindel verfangen, was dazu führen kann, dass Finger abgetrennt oder gebrochen werden.
- Mit Gummi beschichtete oder metallverstärkte Handschuhe können sich leicht in umlaufenden Steckschlüsseln und Antriebsverlängerungen verfangen.
- Keine weiten Handschuhe oder Handschuhe tragen, bei denen die Fingerteile Risse aufweisen oder ausgefranst sind.
- Antrieb, Steckschlüssel oder Antriebsverlängerungen niemals halten.

Gefahren im Zusammenhang mit katapultierten Bauteilen

- Tragen Sie stets schlagfeste Schutzbrillen und Gesichtsschutz, wenn Sie mit dem Werkzeug arbeiten, es warten oder reparieren, Zubehör austauschen oder sich in der Nähe der Arbeiten am oder mit dem Werkzeug aufhalten.
- Achten Sie darauf, dass andere, die sich in der Nähe des Werkzeugs aufhalten, schlagfeste Schutzbrillen und Gesichtsschutz tragen. Auch kleine Absplitterungen können Augenverletzungen und Erblindung hervorrufen.
- Es können schwere Verletzungen von Befestigungselementen ausgelöst werden, die mit zu hohem oder zu niedrigem Drehmoment behandelt wurden, da diese brechen, sich lösen oder in ihre Komponenten zerfallen können. Freigesetzte Baugruppenkomponenten können zu Projektilen werden. Schraubverbindungen, für die ein bestimmtes Drehmoment vorgeschrieben ist, müssen mit einem Drehmomentmesser nachgeprüft werden.
HINWEIS: So genannte „Knickschlüssel“ erlauben keine Kontrolle eventuell überhöhter Anzugsmomente.
- Aus Sicherheitsgründen müssen sich für Schlagschrauber vorgesehene Steckschlüssel und sonstiges Zubehör stets in einwandfreiem Zustand befinden. Schadhafte Steckschlüssel, Steckschlüssel für Handknarren und sonstige nicht für Schlagschrauber vorgesehene Voratzwerkzeuge können bersten!

- Benutzen Sie das Werkzeug niemals im Leerlauf. Durch die entstehende überhöhte Laufgeschwindigkeit kann das Zubehörteil vom Werkzeug weggeschleudert werden.
- Stellen Sie sicher, dass das Werkstück sicher fixiert ist.

Gefahren im Umgang mit dem Zubehör

- Benutzen Sie für alle Zubehörteile nur die dafür vorgesehene Aufnahme (siehe Stückliste). Verwenden Sie stets möglichst Steckschlüssel in langer Ausführung.
- Bei Werkzeugen, bei denen die Stift- und O-Ring-Steckschlüsselhalterung verwendet wird, den O-Ring zur Sicherung des Steckbolzens verwenden.
- Wählen Sie immer möglichst die direkte Verbindung zwischen Werkzeug und Steckschlüssel. Lange, federnde Verlängerungen oder Adapter vermindern die Schlagkraft und könnten zerstört werden. Verwenden Sie stets möglichst Steckschlüssel in langer Ausführung.

Gefahren während des Betriebs

- Bedien- und Wartungspersonal muss in der körperlichen Verfassung sein, um mit Größe, Gewicht und Leistung des Werkzeugs zu Rande zu kommen.
- Das Werkzeug ordnungsgemäß halten: Stets bereit bleiben, um normale oder plötzliche Bewegungen auffangen zu können – beide Hände verfügbar verhalten.
- Nicht mit einem verminderten Luftdruck oder in einem abgenutzten Zustand verwenden: Wenn die Kupplung nicht arbeitet, kann eine plötzliche Rotierung des Griffs erfolgen.
- Vergewissern Sie sich, daß Sie die Geschwindigkeit stets unter Kontrolle haben. Beachten Sie, dass Sie nicht zwischen das Werkzeug und das Arbeitsstück geraten.

Gefahren im Zusammenhang mit sich wiederholenden Bewegungen

- Im Beruf kann die Verwendung eines Elektrowerkzeugs nach längerer Zeit zu Unbehagen an Händen, Armen, Schultern, Nacken oder anderen Körperteilen führen.
- Nehmen Sie eine bequeme Stellung ein, achten Sie gleichzeitig auf einen sicheren Stand und vermeiden Sie eine schlechte oder schiefe Körperhaltung. Bei längeren Arbeiten können Un-

behagen und Ermüdung sich dadurch vermeiden lassen, dass immer wieder die Körperhaltung gewechselt wird.

- Ignorieren Sie keine Symptome wie anhaltendes oder wiederkehrendes Unbehagen, Schmerzen, Pochen, Kribbeln, Gefühllosigkeit, ein brennendes Gefühl, Gelenksteifigkeit oder sonstige Beschwerden. In dem Fall die Verwendung des Werkzeugs einstellen, Ihren Arbeitgeber benachrichtigen und einen Arzt aufsuchen.

Lärm- und Schwingungsgefährdung

- Hohe Geräuschpegel können zu dauerhaftem Hörverlust und anderen Problemen wie Ohrensausen führen. Verwenden Sie Gehörschutz, wie von Ihrem Arbeitgeber oder von den Arbeitsschutzvorschriften empfohlen.
- Vibrationsbelastungen können zu Nervenschäden führen und die Durchblutung von Händen und Armen beeinträchtigen. Warme Kleidung tragen und die Hände stets warm und trocken halten. Sollten Sie Gefühllosigkeit, Kribbeln, Schmerzen oder weiße Flecken an Ihrer Haut bemerken, arbeiten Sie nicht mehr mit diesem Werkzeug, benachrichtigen Sie Ihren Arbeitgeber und wenden Sie sich an einen Arzt.
- Halten Sie das Werkzeug leicht aber sicher, da die mit Vibrationen verbundenen Risiken im Allgemeinen bei höherer Greifkraft größer sind. Verwenden Sie nach Möglichkeit eine Aufhängestütze oder bringen Sie einen Seitenhaltegriff an.
- So verhindern Sie unnötige Anstiege des Lärm- und Vibrationspegels:
- Nehmen Sie Betrieb und Wartung des Werkzeugs sowie Auswahl, Wartung und Ersatz der Zubehörteile und Verbrauchsmaterialien gemäß dieser Bedienungsanleitung vor.
- Keine abgenutzten oder schlecht sitzenden Schrauberbits, Steckschlüssel oder Verlängerungen verwenden.
- Stecknüsse oder Zubehör während des Schraubvorgangs nicht berühren.

Gefahren am Arbeitsplatz

- Ausrutschen, Stolpern und Stürze gehören zu den häufigsten Verletzungs- oder Todesursachen. Stellen Sie sicher, dass weder auf dem Boden noch auf der Arbeitsfläche Schläuche herumliegen, die nicht gebraucht werden.

- Vermeiden Sie das Einatmen von Staub, Rauch oder Schmutz vom Arbeitsprozess, die Krankheiten verursachen können (z. B. Krebs, Geburtsfehler, Asthma und/oder Dermatitis). Verwenden bei der Arbeit mit Materialien, die Schwebstaub erzeugen, eine Staubabsauganlage und Atemschutz.
- Bestimmte Stäube, die beim Schmirgeln, Sägen, Schleifen, Bohren und bei anderen Herstellungs- und Bautätigkeiten entstehen, enthalten Chemikalien, die nach dem Informationsstand des US-Bundesstaates Kalifornien Krebs sowie embryonale Missbildungen oder sonstige Störungen der Fortpflanzungsorgane hervorrufen. Unter anderem sind folgende Chemikalien schädlich:
 - Blei aus bleihaltigen Farben und Lacken
 - Kristalliner Silikastein, Zement und sonstige Baustoffe
 - Arsen und Chrom aus chemisch behandeltem Gummi.

Das Ausmaß Ihrer Gefährdung hängt u. a. von der Häufigkeit ab, mit der Sie diesen Stoffen ausgesetzt sind. So schützen Sie sich bestmöglich gegen solche Chemikalien: Achten Sie auf eine ausreichende Belüftung des Arbeitsbereichs und arbeiten Sie mit der angebrachten Sicherheitsausrüstung wie Staubschutzmasken mit speziellen Mikropartikelfiltern.

- Arbeiten Sie in unbekanntem Umgebungen besonders vorsichtig. Machen Sie sich stets die potenziellen Gefahren bewusst, die von Ihrer Arbeit ausgehen. Dieses Werkzeug ist nicht gegen einen Kontakt mit Stromquellen isoliert.
- Dieses Werkzeug ist nicht für den Einsatz in Umgebungen mit Explosionsgefahr geeignet.

NICHT WEGWERFEN – AN BENUTZER WEITERLEITEN

Nützliche Informationen

Website

Anmeldung bei Chicago Pneumatic: www.cp.com. Auf unserer Website finden Sie Informationen zu unseren Produkten, Zubehör und Ersatzteilen sowie diverse Veröffentlichungen.

Herkunftsland

Taiwan

Copyright

© Copyright 2018, CHICAGO PNEUMATIC Tool Co. LLC, 1815 Clubhouse Road, Rock Hill, SC 29730

Alle Rechte vorbehalten. Jeglicher nicht autorisierte Gebrauch sowie das Kopieren der Inhalte ganz oder in Teilen ist verboten. Dies gilt insbesondere für Handelsmarken, Modellbezeichnungen, Artikelnummern und Zeichnungen. Verwenden Sie ausschließlich Originalbauteile. Schäden oder Fehlfunktionen, die durch den Einsatz unzulässiger Bauteile entstehen, sind nicht von der Garantie oder Produkthaftung abgedeckt.

Datos técnicos

Datos de la herramienta

	CP778 2-SP6	CP778 2TL-6	CP778 2-6	CP778 2
Soplados por minuto	500	500	500	500
Velocidad en vacío (rpm)	5200	5200	5200	5200
Máx. par (inversión) (ft.lb)	1920	1920	1920	1920
Máx. par (inversión) (Nm)	2600	2600	2600	2600
Máx. par de trabajo (Nm)	2000	440	2000	2000
Máx. par de avance de trabajo (ft.lb)	1475	325	1475	1475
Mín. par de avance de trabajo (ft.lb)	370	295	370	370
Mín. par de trabajo (Nm)	500	400	500	500
Mango cuadrado (")	#5 spline	1	1	1
Consumo real de aire (l/s)	19.2	19.2	19.2	19.2
Consumo real de aire (cfm)	40.7	40.7	40.7	40.7
Mín. tamaño de la manguera (")	0.5	0.5	0.5	0.5

	CP778 2-SP6	CP778 2TL-6	CP778 2-6	CP778 2
Mín. tamaño de la manguera (mm)	13	13	13	13
Tamaño de rosca de entrada de aire (")	1/2	0.5	0.5	1/2
Peso (kg)	11.6	11.6	11.6	10.1
Peso (lb)	25.55	25.55	25.55	22.2

Declaraciones

DECLARACIÓN DE CONFORMIDAD DE LA UE

Nosotros, **CHICAGO PNEUMATIC Tool Co. LLC**, 1815 Clubhouse Road, Rock Hill, SC 29730,, declaramos bajo nuestra única responsabilidad que el producto (con nombre, tipo y número de serie indicados en la primera página) es conforme a las siguientes Directivas:

2006/42/EC (17/05/2006)

Estándares armonizados aplicados:

EN ISO 11148-6:2012

Las autoridades pueden solicitar la correspondiente información técnica a:

Pascal Roussy, R&D Manager, CP Technocenter,
38 rue Bobby Sands, BP10273 44800 Saint
Herblain, France

Saint-Herblain,

Pascal ROUSSY

Firma del emisor

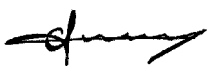

Ruido y vibración

	CP7782 CP7782	CP7782- 6	CP7782- SP6	CP7782 TL-6
Nivel de presión acústica (dB(A))	100	100	100	100
Nivel de potencia acústica (dB(A))	111	111	111	111

	CP7782 CP7782	CP7782- 6	CP7782- SP6	CP7782 TL-6
	ISO 15744	ISO 15744	ISO 15744	ISO 15744
Vi- bración (m/s ²)	7.8	7.8	7.8	7.8
Incer- tidumbre de vibra- ciones	1.8	1.8	1.8	1.8
Estándar de vibra- ciones	ISO-289 27-2	ISO-289 27-2	ISO-289 27-2	ISO-289 27-2

Los valores declarados han sido obtenidos en ensayos de laboratorio realizados según la normativa indicada y pueden utilizarse para compararlos con los valores declarados para otras herramientas que hayan sido ensayadas siguiendo la misma normativa. Los valores declarados no se pueden utilizar para evaluación de riesgos y los valores obtenidos en cada lugar de trabajo podrían alcanzar cifras superiores. Los valores reales de exposición y de riesgo de daños para cada individuo dependen del sistema de trabajo del usuario, del diseño del puesto de trabajo y de la pieza, y también del tiempo de exposición y del estado físico del usuario.

Nosotros, **CHICAGO PNEUMATIC Tool Co. LLC**, no tendremos responsabilidad alguna por las consecuencias del uso de los valores declarados en lugar de unos valores que reflejen la exposición real, en una evaluación de riesgos individuales en una situación de trabajo sobre la que no tenemos control alguno.

Esta herramienta puede causar síndrome de vibración si su uso no se administra de forma adecuada. Puede encontrar una guía de la UE sobre cómo manejar la vibración mano-brazo accediendo a <http://www.pneurop.eu/index.php> y seleccionando "Tools" (Herramientas) y "Legislation" (Legislación).

Se recomienda mantener un programa de control sanitario de detección precoz de los síntomas relacionados con la exposición a vibraciones, con objeto de modificar los procedimientos de gestión y así evitar posibles discapacidades.

- i** Este equipo está diseñado para aplicaciones de montaje de sujeción:
La emisión de ruido se indica a modo de guía para el fabricante de la máquina. Los datos de emisiones de ruido y vibraciones de toda la máquina deberán incluirse en el manual de instrucciones de esta.

Seguridad

⚠ ADVERTENCIA Riesgo de daños a la propiedad y de lesiones graves

Asegúrese de leer, entender y seguir todas las instrucciones antes de utilizar la herramienta. Si no se siguen todas las instrucciones, pueden producirse descargas eléctricas, incendios, daños a la propiedad y/o lesiones personales graves.

- ▶ Lea toda la información de seguridad suministrada con las diferentes partes del sistema.
- ▶ Lea todas las instrucciones del producto para la instalación, el uso y el mantenimiento de las diferentes partes del sistema.
- ▶ Lea todas las normas sobre seguridad legisladas de forma local relacionadas con el sistema y las partes del mismo.
- ▶ Guarde todas las instrucciones y la información de seguridad para futuras consultas.

Declaración de uso

Este producto está diseñado para la instalación y extracción de uniones roscadas en madera, metal o plástico.

No se permite ningún otro uso. Sólo para uso profesional.

⚠ ADVERTENCIA Riesgo de lesiones

- ▶ Si el par es superior a 50 Nm, se deberá usar una barra de reacción.

La barra de reacción está diseñada para absorber el par de reacción de las herramientas de montaje motorizadas.

Instrucciones específicas para el producto

Funcionamiento

Ver las imágenes de la página 2.

- Fijar los accesorios a la herramienta de forma correcta.
- Conectar el dispositivo como se indica en la fig. 1 a un suministro de aire limpio y seco.
- Para arrancar la máquina, tire del gatillo (A). La velocidad de la máquina se incrementa aumentando la presión en el gatillo. Libere el gatillo para detenerlo.
- Para cambiar la rotación, pulse el interruptor (B). Utilice el interruptor para aflojar (B) solo cuando el eje de accionamiento esté totalmente parado. El cambio de velocidad antes de que el eje de accionamiento se detenga del todo puede dañar la máquina.
- Para ajustar la potencia de salida, gire el regulador (B).

Una pistola de impacto de par limitado cuya finalidad es el apriete inicial de tuercas y tornillos de ruedas. El par final deberá aplicarse manualmente utilizando una llave dinamométrica calibrada y siguiendo las instrucciones del fabricante del vehículo.

Lubricación

Utilice un engrasador neumático con grasa SAE #10 a una velocidad de dos (2) gotas por minuto. Si no es posible utilizar un engrasador neumático, añada aceite de motor neumático a la admisión una vez al día.

Lubricación de embrague

Utilice 0.5 oz. (14 g) de lubricante sintético para embrague CP Pneu-Lube.

Instrucciones de mantenimiento

- **Siga las normativas medioambientales locales para manipular y desechar todos los componentes de forma segura.**
- Las labores de mantenimiento y reparación deberán ser realizadas por personal cualificado utilizando únicamente recambios originales. Póngase en contacto con el fabricante o con su concesionario autorizado más cercano para obtener asesoramiento sobre servicio técnico o si necesita recambios.
- Asegúrese de que la máquina esté desconectada de la fuente de energía para evitar una puesta en marcha accidental.

- Si la herramienta se usa a diario, desmóntela e inspecciónela cada 3 meses. Cambie las piezas dañadas o gastadas.
- Para reducir al mínimo los tiempos de parada, se recomienda el uso del siguiente kit de mantenimiento: **Kit de ajus**

Eliminación

- La eliminación de este equipo debe cumplir la legislación del país correspondiente.
- Todos los dispositivos dañados, muy gastados o que funcionen incorrectamente **DEBEN DEJAR DE USARSE**.
- La eliminación de este equipo debe cumplir la legislación del país correspondiente.
- La reparación solo debe ser realizada por el personal de mantenimiento.

Instrucciones generales de seguridad

Con el fin de reducir el riesgo de lesión, toda persona que utilice, instale, repare, mantenga, cambie accesorios o trabaje cerca de esta herramienta debe leer y comprender estas instrucciones antes de llevar a cabo cualquiera de las tareas antes mencionadas.

Nuestro objetivo es producir herramientas que le ayuden a trabajar de un modo eficaz y seguro. El factor de seguridad más importante para esta o cualquier herramienta es USTED, porque su cuidado y prudencia son la mejor protección contra las lesiones. Es imposible cubrir aquí todos los riesgos, pero hemos intentado resaltar algunos de los más importantes.

- Solamente operarios cualificados y plenamente formados deben instalar, ajustar o utilizar esta herramienta eléctrica.
- No se debe modificar ningún aspecto de esta herramienta ni de sus accesorios.
- No utilice esta herramienta si está dañada.
- Si las señales de velocidad nominal, presión operativa o de advertencia de peligro situadas en la herramienta dejan de ser legibles o se desprenden, sustitúyalas sin demora.

Si desea obtener información adicional sobre seguridad, consulte:

- La documentación e información que acompaña a la máquina.
- La empresa, sindicato y/o asociación comercial.
- “Normas de seguridad para herramientas neumáticas portátiles” (ANSI B186.1), que se puede obtener dirigiéndose a Global Engineering Documents, en <http://global.his.com/> (disponible cuando se imprimió este documento), o bien llamando al teléfono 1 800 854 7179. En su defecto, para obtener una copia de las normas ANSI, contactar a ANSI en <http://www.ansi.org/>
- Asimismo, podrá encontrar más información sobre seguridad y salud de los trabajadores en los siguientes sitios web:
 - <http://www.osha.gov> (EE. UU.)
 - <https://osha.europa.eu/> (Europa)

Peligro en el suministro de aire y las conexiones

- El aire a presión puede causar lesiones graves.
- Siempre antes de realizar reparaciones o cambiar accesorios, apague el suministro de aire, vacíe la manguera de presión de aire y desconecte la herramienta del suministro de aire cuando no esté en uso.
- Nunca apunte la salida de aire hacia usted o hacia ninguna otra persona.
- Las mangueras de conexión pueden causar lesiones graves. Siempre debe comprobar las mangueras y los ajustes dañados o sueltos.
- No utilice en la herramientas acoplamiento de desconexión rápida. Consulte las instrucciones para realizar una instalación adecuada.
- Siempre que se utilicen acoplamiento universales de espirales, deberán instalarse pasadores de bloqueo.
- La presión de aire no puede exceder un máximo de 6,3 bar / 90 psi o según se especifique en la placa de identificación de la herramienta.

Riesgos de atrapamiento

- Manténgase apartado del mecanismo de rotación. Pueden producirse estrangulamientos, pérdidas de cabello y/o laceraciones si no se

mantienen la ropa, las joyas, los colgantes y el pelo alejados de la herramienta y de los accesorios.

- Los guantes pueden quedar atrapados en el eje giratorio, causando heridas o roturas en los dedos.
- Los zócalos del eje giratorio y las extensiones de este pueden atrapar fácilmente los guantes recubiertos de goma o reforzados con metal.
- No utilice guantes sueltos ni guantes que dejen los dedos al aire.
- Nunca sujete el eje, el zócalo ni la extensión del eje.

Riesgos de emisión de proyectiles

- Utilice siempre protección facial y ocular resistente a impactos cuando esté en contacto o próximo al funcionamiento, reparación o mantenimiento de la herramienta o al cambio de accesorios de la misma.
 - Asegúrese de que las otras personas que se encuentran en el área de trabajo también utilizan protección facial y ocular resistente de impactos. Incluso los proyectiles de tamaño reducido pueden producir daños oculares y ceguera.
 - Pueden producirse lesiones personales graves si los tornillos se aprietan demasiado o demasiado poco, ya que pueden romperse, o alojarse y separarse. Los montajes que se suelten disparados pueden convertirse en proyectiles. Los montajes que precisen un par específico deben comprobarse utilizando un medidor de par.
- NOTA Las llaves dinamométricas llamadas de “clic” no comprueban las condiciones de sobrepasar potencialmente peligrosas.

- Use sólo boquillas de llave de impacto y accesorios en buenas condiciones de servicio. Las boquillas en malas condiciones o las boquillas y accesorios manuales utilizados con las llaves de impacto se pueden partir.
- Nunca ponga en funcionamiento una herramienta si no está trabajando con ella. Es posible que se acelere y que el accesorio salga despedido de la herramienta.
- Asegúrese de que la pieza de trabajo esté bien sujeta.

Peligros del accesorio

- Utilice sólo retenedores de accesorios adecuados (consulte la lista de componentes). Siempre que sea posible utilice un casquillo profundo.
- En el caso de las herramientas que utilizan un sistema de retención de boca con junta tórica y pasador, utilice la junta para retener firmemente el pasador de la boca.
- Utilice siempre el acoplamiento más sencillo posible. Las barras y adaptadores de extensión largos y sueltos absorben la potencia del impacto y pueden romperse. Siempre que sea posible utilice un casquillo profundo.

Riesgos derivados del uso

- Los operarios y el personal de mantenimiento deben estar físicamente capacitados para manejar el volumen, peso y potencia de la herramienta.
- Sostenga la herramienta correctamente. Esté preparado para contrarrestar los movimientos normales o repentinos utilizando las dos manos.
- No usar con una presión de aire reducida o en condición desgastada: el embrague no funcionará, resultando en la brusca rotación del mango de la máquina.
- Mantenga el control del regulador en todo momento. No se quede atrapado entre la herramienta y el trabajo.

Riesgos derivados por movimientos repetitivos

- Cuando se utiliza una herramienta mecánica para actividades de trabajo, el operario puede experimentar molestias en las manos, brazos, hombros, cuellos u otras partes del cuerpo.
- Adopte una postura cómoda mientras mantiene una posición firme evitando posturas extrañas o desequilibradas. Cambiar de postura durante las tareas prolongadas puede ayudar a evitar las molestias y la fatiga.
- No ignore síntomas como las molestias persistentes o recurrentes, el dolor, dolores punzantes, hormigueos, adormecimientos, sensación de quemazón o rigidez. Deje de utilizar la herramienta, informe a su superior y consulte a un médico.

Riesgos derivados del ruido y la vibración

- Los niveles sonoros elevados pueden provocar pérdida de oído permanente y otros problemas como el tinnitus. Utilice protección para los oídos.

dos siguiendo las recomendaciones de su empresa o de las normas de seguridad y salud ocupacional.

- La exposición a la vibración puede causar daños en los nervios y el suministro sanguíneo en manos y brazos. Utilice ropa de abrigo y mantenga las manos calientes y secas. Si siente adormecimiento, cosquilleo, dolor o palidez en la piel, deje de usar la herramienta, informe a su superior y consulte a un médico.
- Sujete la herramienta de forma ligera pero segura ya que el riesgo de vibraciones es normalmente superior cuando aumenta la fuerza de sujeción. Si es posible, utilice un brazo de suspensión o instale una empuñadura lateral.
- Para evitar aumentos innecesarios de los niveles de ruido y vibración:
- Utilice y mantenga la herramienta, y seleccione, mantenga y sustituya los accesorios y los consumibles, de acuerdo con este manual de instrucciones;
- No utilice puntas de destornillador, bocas o extensiones gastadas o con ajustes incorrectos.
- No toque la boca ni los accesorios durante el impacto.

Riesgos en el lugar de trabajo

- Resbalones, tropiezos y caídas son las causas más frecuentes de lesiones graves o muerte. Preste atención a las mangueras que se encuentren en el suelo o en la superficie de trabajo.
- Evite la inhalación de polvo y humo y la manipulación de residuos producidos en el proceso de trabajo, ya que pueden provocar enfermedades (tales como cáncer, alteraciones en el feto, asma o dermatitis). Utilice un extractor de polvo y un equipo de protección respiratorio cuando vaya a trabajar con materiales que generen partículas que se desplazan por el aire.
- Las operaciones de lijar, aserruchar, esmerilar, taladrar y otras actividades de construcción producen polvo que podría contener productos químicos que se ha demostrado en el Estado de California que causan cáncer, defectos de nacimiento u otros daños reproductivos. Algunos ejemplos de estos productos químicos son los siguientes:
 - Plomo de las pinturas con base de plomo
 - Cemento y ladrillos de sílice cristalina y otros productos de mampostería

- Arsénico y cromo provenientes de madera químicamente tratada.

El riesgo de exposición varía de acuerdo con la frecuencia que usted realice este tipo de trabajo. Para reducir su exposición a estos productos químicos: trabaje en una área bien ventilada y con equipo de seguridad apropiado, tal como máscaras contra el polvo especialmente diseñadas para filtrar las partículas microscópicas.

- Trabajar con cuidado en lugares desconocidos. Tenga en cuenta los peligros potenciales creados por su actividad de trabajo. Esta herramienta no está aislada para el contacto con fuentes de alimentación eléctrica.
- Esta herramienta no está diseñada para utilizarse en ambientes explosivos ni lleva aislamiento especial contra contactos con fuentes de corriente eléctrica.

NO DESECHAR - ENTREGAR AL USUARIO

Información de utilidad

Sitio de Internet

Inicie sesión en Chicago Pneumatic: www.cp.com.

En nuestro sitio web encontrará información referente a nuestros productos, accesorios, piezas de repuesto y material impreso.

País de origen

Taiwan

Copyright

© Copyright 2018, CHICAGO PNEUMATIC Tool Co. LLC, 1815 Clubhouse Road, Rock Hill, SC 29730

Todos los derechos reservados. Queda prohibido el uso autorizado o la copia total o parcial del presente contenido. En particular, esta prohibición se aplica a las marcas comerciales, las denominaciones de los modelos, los números de referencia y los gráficos. Utilice sólo piezas autorizadas. Los daños o averías causados por el uso de piezas no homologadas no serán cubiertos por la Garantía o la Responsabilidad civil del producto.

Dados técnicos

Dados da ferramenta

	CP778 2-SP6	CP778 2TL-6	CP778 2-6	CP778 2
Golpes por minuto	500	500	500	500
Velocidade livre (rpm)	5200	5200	5200	5200
Torque máx. (reverso) (ft.lb)	1920	1920	1920	1920
Torque máx. (reverso) (Nm)	2600	2600	2600	2600
Torque máx. de funcionamento (Nm)	2000	440	2000	2000
Torque máx. de funcionamento para frente (ft.lb)	1475	325	1475	1475
Torque min. de funcionamento para frente (ft.lb)	370	295	370	370
Torque min. de funcionamento (Nm)	500	400	500	500
Disco quadrado (") #5 spline	1	1	1	1
Consumo real de ar (l/s)	19.2	19.2	19.2	19.2
Consumo real de ar (cfm)	40.7	40.7	40.7	40.7
Tamanho min. da mangueira (")	0.5	0.5	0.5	0.5
Tamanho min. da mangueira (mm)	13	13	13	13
Tamanho do fio de entrada de ar (")	1/2	0.5	0.5	1/2
Peso (kg)	11.6	11.6	11.6	10.1
Peso (lb)	25.55	25.55	25.55	22.2

Declarações

DECLARAÇÃO DE CONFORMIDADE DA COMUNIDADE EUROPEIA

Nós, **CHICAGO PNEUMATIC Tool Co. LLC**, 1815 Clubhouse Road, Rock Hill, SC 29730, declaramos, sob nossa exclusiva responsabilidade, que este produto (com nome, tipo e número de

série, ver primeira página) está em conformidade com a(s) seguinte(s) Diretiva(s):
2006/42/EC (17/05/2006)

Normas harmonizadas aplicadas:
EN ISO 11148-6:2012

As autoridades podem solicitar informações técnicas pertinentes:

Pascal Roussy, R&D Manager, CP Technocenter,
38 rue Bobby Sands, BP10273 44800 Saint
Herblain, France

Saint-Herblain,

Pascal ROUSSY

Assinatura do emissor

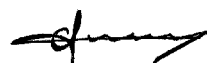

Vibrações e ruído

	CP7782	CP7782- 6	CP7782- SP6	CP7782 TL-6
Nível de pressão do som (dB(A))	100	100	100	100
Nível da potência sonora (dB(A))	111	111	111	111
vi- bração (m/s ²)	ISO 15744 7.8	ISO 15744 7.8	ISO 15744 7.8	ISO 15744 7.8
Incerteza de vi- bração	1.8	1.8	1.8	1.8
Padrão de vi- bração	ISO-289 27-2	ISO-289 27-2	ISO-289 27-2	ISO-289 27-2

Estes valores declarados foram obtidos através de testes efectuados em laboratório, de acordo com os padrões indicados e adequam-se à comparação com valores declarados resultantes de outras ferramentas testadas de acordo com os mesmos padrões. Estes valores declarados não se adequam para utilização em avaliações de risco, sendo que os valores medidos em locais de trabalho possam

ser superiores. A valores actuais de exposição e o risco de danos que podem ocorrer num utilizador individual são únicos e dependem da forma como o utilizador trabalha, da peça de trabalho e do design do local de trabalho, assim como do tempo de exposição e da condição física do utilizador.

Nós, **CHICAGO PNEUMATIC Tool Co. LLC**, não somos responsáveis pelas consequências do uso do valores declarados, ao invés de valores refletindo a exposição real, em uma avaliação de risco individual, em um situação de trabalho sobre a qual não temos controle.

Esta ferramenta pode causar síndrome de vibração na mão e no braço se seu uso não for administrado corretamente. Um guia da UE para gerenciar a vibração da mão e do braço pode ser encontrado acessando-se <http://www.pneurop.eu/index.php> e selecionando-se "Ferramentas" e, em seguida, "Legislação".

Recomendamos um programa de vigilância médica para detectar atempadamente sintomas, que possam estar relacionados com a exposição à vibração, para que os procedimentos de manuseamento possam ser modificados, por forma a ajudar a evitar prejuízos futuros.

i Este equipamento é destinado para aplicações fixas.

A emissão de ruídos é dado como um guia para a construtor da máquina. Dados sobre emissão de vibração e ruído da máquina completa devem ser indicados no Manual de instruções da máquina.

Segurança

⚠ AVISO Risco de ferimentos graves ou danos materiais

Você deve ler, compreender e seguir todas as instruções antes de operar a ferramenta. Deixar de seguir todas as instruções poderá resultar em choque elétrico, incêndio, danos materiais e/ou ferimentos graves.

- ▶ Leia todas as informações sobre segurança fornecidas com as diferentes partes do sistema.
- ▶ Leia todas as instruções do produto para instalação, operação e manutenção das diferentes partes do sistema.
- ▶ Leia todas as normas de segurança locais relacionadas ao sistema e às peças.
- ▶ Mantenha todas as Informações e instruções de segurança para referência futura.

Declaração de uso

Este produto é designado para instalar e remover fixadores de rosca em madeira, metal ou plástico.

Não é permitido nenhum outro tipo de uso. Apenas para uso profissional.

⚠ AVISO Risco de acidentes

- ▶ Se o torque for maior que 50 Nm, use uma barra de reação.

A barra de reação é projetada para absorver o torque de reação de ferramentas elétricas de montagem.

Instruções específicas do produto

Operação

Veja as figuras na página 2.

- Fixe os acessórios corretamente na ferramenta.
- Conecte o dispositivo a uma fonte de ar limpa e seca.
- Pressione o acionador (A) para ligar a máquina. A velocidade da máquina aumenta conforme o aumento da pressão sobre o acionador. Solte o acionador para parar.
- Para alternar a rotação, pressione o interruptor (B). Use o interruptor de reversibilidade (B) somente quando o acionamento por fuso chega a

uma parada completa. Alterar a velocidade antes de o acionamento por fuso parar pode danificar a máquina.

- Gire o regulador (B) para ajustar a potência de saída.

A chave do torque de impacto limitado é destinada ao primeiro aperto de parafusos e porcas de fixação das rodas. O torque final deve ser aplicado manualmente usando um torquímetro calibrado e seguindo as instruções do fabricante do veículo.

Lubrificação

Use um lubrificante para ar comprimido com SAE #10 ajustado para duas (2) gotas por minuto. Se um lubrificante para ar comprimido não puder ser utilizado, adicione óleo de motor pneumático à entrada uma vez por dia.

Lubrificação da embreagem

Use 0.5 oz. (14 g) de graxa sintética para embreagens CP Pneu-Lube.

Instruções de manutenção

- **Siga as regulamentações ambientais locais do país para um manuseio e descarte seguros de todos os componentes.**
- O trabalho de manutenção e reparo deve ser realizado por pessoal qualificado e usar apenas peças de reposição originais. Solicite orientação para manutenção técnica ou peças de reposição ao fabricante ou revendedor autorizado mais próximo.
- Certifique-se sempre de que a máquina está desconectada da fonte de energia para evitar seu funcionamento acidental.
- Desmonte e inspecione a ferramenta a cada 3 meses se a mesma for utilizada diariamente. Substitua partes danificadas ou gastas.
- Para manter o tempo de inatividade o mais baixo possível, recomenda-se o seguinte kit de serviço: **Kit de afinação**

Descarte

- O descarte deste equipamento deve seguir a legislação do respectivo país.
- Todos os dispositivos danificados, **MUITO** gastos e em mau estado de funcionamento **DEVEM SER RETIRADOS DE FUNCIONAMENTO.**

- O descarte deste equipamento deve seguir a legislação do respectivo país.
- O conserto só pode ser feito pelo pessoal de manutenção técnica.

Instruções gerais de segurança

Para reduzir o risco de ferimentos, todos que estejam usando, instalando, reparando, fazendo manutenção, alterando acessórios ou trabalhando próximo desta ferramenta, devem ler e compreender estas instruções antes de realizar qualquer uma destas ações.

Nossa meta é produzir ferramentas que o ajudem a trabalhar com segurança e eficiência. O dispositivo de segurança mais importante para esta ou qualquer outra ferramenta é VOCÊ. Os seus cuidados e bom senso são a melhor proteção contra lesões. Todos os perigos possíveis não podem ser abrangidos aqui, mas tentamos destacar alguns dos mais importantes.

- Somente operadores qualificados e treinados devem instalar, ajustar ou usar esta ferramenta elétrica.
- Este produto e seus acessórios não devem ser modificados em qualquer circunstância.
- Não utilize essa ferramenta se ela foi danificada.
- Se a velocidade nominal, a pressão de operação ou os sinais de aviso de perigo na ferramenta deixa de ser legível ou se torna destacada, substitua-a sem atraso.

❗ Para mais informações de segurança, consulte:

- Outros documentos e informações que acompanham a ferramenta.
- O seu empregador, sindicato e/ou associação de classe.
- "Código de Segurança para Ferramentas Pneumáticas Portáteis" (ANSI B186.1), disponível na altura da impressão através da Global Engineering Documents em <http://global.ihs.com/> ou telefone para 1 800 854 7179. No caso de dificuldade de obter as normas ANSI, contate o instituto ANSI através de <http://www.ansi.org/>.
- Outras informações sobre saúde e segurança ocupacional podem ser obtidas nos seguintes sites:
 - <http://www.osha.gov> (EUA)
 - <https://osha.europa.eu/> (Europa)

Perigos de conexão e fornecimento de ar

- Ar pressurizado pode causar lesões graves.
- Feche sempre o fornecimento de ar, alivie a pressão da mangueira e desconecte a ferramenta da tomada de ar quando não estiver em uso, antes de alterar os acessórios ou fazer reparos.
- Nunca dirija o ar para si mesmo ou outra pessoa.
- Mangueiras chicoteando podem causar lesões graves. Verifique sempre se existem mangueiras e conexões danificadas ou soltas.
- Não use conexões de desengate rápido na ferramenta. Consulte a configuração correta nas instruções.
- Sempre que usar acoplamentos de giro universal, instale contrapinos.
- Não exceda a pressão do ar máxima de 6,3 bar / 90 psi, ou como definido na placa de identificação da ferramenta.

Riscos de emaranhar-se

- Mantenha-se afastado da propulsão rotativa. Sufocamento, escalpelamento e/ou laceração podem ocorrer se roupas soltas, luvas, joias, colares ou cabelo não forem mantidos longe de ferramentas e acessórios.

- As luvas podem se emaranhar com o mecanismo de direção rotativo, podendo ferir ou quebrar os dedos.
- Soquetes do mecanismo de propulsão rotativo e a extensão da propulsão podem facilmente emaranhar luvas revestidas de borracha ou reforçadas com metal.
- Não use luvas de montagem frouxas ou luvas com cortes ou com os dedos gastos.
- Nunca segure a direção, soquete ou extensão da direção.

Perigo de fragmentos projetados

- Sempre use proteção resistente a impacto para os olhos e o rosto quando trabalhar com ou perto da ferramenta em operação, reparo ou manutenção ou durante uma troca de acessórios.
 - Certifique-se de que todas as outras pessoas no local estão usando proteção resistente a impactos para os olhos e o rosto. Mesmo pequenos fragmentos projetados podem atingir os olhos e causar cegueira.
 - Ferimentos sérios podem resultar de um dispositivo de fixação com torque excessivo ou abaixo do necessário, que pode se quebrar ou afrouxar e se desprender. Montagens soltas podem se tornar fragmentos e serem projetados. Use um torquímetro para conferir as montagens que exijam torque específico.
- OBSERVAÇÃO** As chamadas chaves de torque do tipo "click" não verificam condições de torque excessivo potencialmente perigosas.
- Use somente soquetes e acessórios de chaves classificadas de impacto em boas condições. Os soquetes em mau estado, ou soquetes e acessórios de mão utilizados com chaves de impacto podem estilhaçar.
 - Nunca opere a ferramenta fora do local de trabalho. Ela poderá começar a funcionar muito rapidamente e fazer com que o acessório se desprenda.
 - Garanta que a peça a ser trabalhada esteja fixada de forma segura.

Riscos com o acessório

- Use somente retentores de acessório apropriados (consulte a lista de peças). Use soquetes profundos sempre que possível.

- Para as ferramentas usando o sistema de retenção de soquete O-ring e pino, use o O-ring para segurar firmemente o pino do soquete.
- Use sempre o acoplamento mais simples possível. Barras e adaptadores de extensão longos e soltos absorvem potência de impacto e podem quebrar. Use soquetes profundos sempre que possível.

Perigos de operação

- Os usuários e técnicos de manutenção devem ser fisicamente capazes de lidar com o volume, peso e potência da ferramenta.
- Segure a ferramenta corretamente: esteja pronto para reagir a movimentos súbitos ou mesmo aos normais – tenha as duas mãos disponíveis.
- Não use com pressão de ar reduzida ou em condição de desgaste: a embreagem poderá não funcionar, resultando em rotação súbita do cabo da ferramenta.
- Mantenha sempre o controle da alavanca. Não se prenda entre a ferramenta e o trabalho.

Perigos do movimento repetitivo

- Quando usar uma ferramenta elétrica para executar atividades relacionadas ao trabalho, o operador pode sentir desconforto nas mãos, braços, ombros, pescoço ou outras partes do corpo.
- Adote uma postura confortável enquanto mantém uma posição equilibrada sobre os pés, evitando posturas inadequadas ou sem equilíbrio. Mudar a postura durante tarefas prolongadas pode ajudar a evitar desconforto e fadiga.
- Não ignore os sintomas, como desconforto periódico e persistente, dor, palpitações, sensibilidade, formigamento, dormência, sensação de queimação ou rigidez. Pare de usar a ferramenta, informe seu empregador e consulte um médico.

Riscos de vibrações e ruído

- Níveis sonoros muito altos podem causar perda auditiva permanente e outros problemas, como zumbido. Use a proteção auditiva recomendada pelo empregador e de acordo com os regulamentos de saúde e segurança do trabalho.
- A exposição a vibrações pode danificar e incapacitar os nervos e o suprimento de sangue para as mãos e braços. Use roupas quentes e mantenha as mãos aquecidas e secas. Se perce-

ber dormência, formigamento, dor ou lividez da pele, pare de usar a ferramenta, informe seu empregador e consulte um médico.

- Segure a ferramenta de modo leve, porém firme, devido ao risco de vibrações ser geralmente maior quando a força da pegada é maior. Onde for possível, utilize um braço de suspensão ou encaixe uma alça lateral.
- Para evitar aumentos desnecessários de níveis de vibração e ruído:
- Opere e faça manutenção da ferramenta, e selecione, faça manutenção e substitua os acessórios e consumíveis de acordo com este manual de instruções;
- Não use pontas de chave de fenda, soquetes ou extensões inadequadas ou gastas.
- Não toque nos soquetes ou nos acessórios durante o impacto.

Perigos no local de trabalho

- Escorregões, tropeções e quedas são as maiores causas de lesões graves ou morte. Não deixe excesso de mangueira nas vias de acesso ou no local de trabalho.
- Evite inalar poeira ou fumaça, ou manusear detritos do processo de trabalho que podem causar problemas de saúde (por exemplo, câncer, defeitos de nascença, asma e/ou dermatite). Use equipamento extrator de poeira e equipamento de proteção respiratória quando trabalhar com materiais que produzam partículas em suspensão no ar.
- Certas poeiras criadas pelo jateamento, seriação, esmerilhamento, perfuração e outras atividades mecanizadas de construção podem conter componentes químicos que o Estado da Califórnia reconhece como causadores de câncer, defeitos de nascença e outros prejuízos ao sistema reprodutor humano. Alguns exemplos desses componentes químicos são:
 - Chumbo de tinta à base de chumbo
 - Tijolos de sílica cristalina, cimento e outros produtos de alvenaria
 - Arsênico e cromo da borracha tratada quimicamente.

Seu risco a essas exposições varia, dependendo da frequência que você realiza esse tipo de trabalho. Para reduzir sua exposição a esses componentes químicos: trabalhe em área bem ventilada e use equipamentos de proteção apropri-

dos, como máscaras contra poeira que sejam especificamente indicadas para partículas microscópicas.

- Proceda com cuidado em ambientes desconhecidos. Esteja ciente dos perigos potenciais criados pela sua atividade de trabalho. Esta ferramenta não é protegida contra o contato com fontes de eletricidade.
- Não se recomenda o uso desta ferramenta em atmosferas potencialmente explosivas.

NÃO DESCARTE - ENTREGUE AO USUÁRIO

Informação útil

Website

Faça login em Chicago Pneumatic: www.cp.com.

Você pode encontrar informações sobre nossos produtos, acessórios, peças sobressalentes e matérias publicadas no nosso site.

País de origem

Taiwan

Copyright

© Copyright 2018, CHICAGO PNEUMATIC Tool Co. LLC, 1815 Clubhouse Road, Rock Hill, SC 29730

Todos os direitos reservados. É proibido o uso ou cópia do conteúdo ou parte dele sem autorização. Isso se aplica em particular a marcas registradas, denominações de modelo, números de peça e desenhos. Use somente peças autorizadas. Qualquer dano ou defeito causado pelo uso de peças não autorizadas não é coberto pela Garantia ou pela Responsabilidade pelo Produto.

Dati tecnici

Dati utensile

	CP778 2-SP6	CP778 2TL-6	CP778 2-6	CP778 2
Soffi per minuto	500	500	500	500
Velocità libera (giri/min)	5200	5200	5200	5200

	CP778 2-SP6	CP778 2TL-6	CP778 2-6	CP778 2
Coppia (inv) (ft.lb) max.	1920	1920	1920	1920
Coppia (inv) (Nm) max.	2600	2600	2600	2600
Coppia di lavoro (Nm) max.	2000	440	2000	2000
Coppia di lavoro avanzata (ft.lb) max.	1475	325	1475	1475
Coppia di lavoro avanzata (ft.lb) min.	370	295	370	370
Coppia di lavoro (Nm) min.	500	400	500	500
Azionamento quadrato (")	#5 spline	1	1	1
Consumo di aria reale (l/s)	19.2	19.2	19.2	19.2
Consumo di aria reale (cfm)	40.7	40.7	40.7	40.7
Dimensioni tubo (") min.	0.5	0.5	0.5	0.5
Dimensioni tubo (mm) min.	13	13	13	13
Dimensioni filettatura ingresso aria (")	1/2	0.5	0.5	1/2
Peso (kg)	11.6	11.6	11.6	10.1
Peso (lb)	25.55	25.55	25.55	22.2

Dichiarazioni

DICHIARAZIONE DI CONFORMITÀ UE

CHICAGO PNEUMATIC Tool Co. LLC, 1815 Clubhouse Road, Rock Hill, SC 29730, dichiara sotto la propria esclusiva responsabilità che il prodotto (del tipo e con il numero di serie riportati nella pagina a fronte) è conforme alle seguenti Direttive:

2006/42/EC (17/05/2006)

Norme armonizzate applicate:

EN ISO 11148-6:2012

Le autorità possono richiedere le informazioni tecniche pertinenti da:

Pascal Roussy, R&D Manager, CP Technocenter,
38 rue Bobby Sands, BP10273 44800 Saint
Herblain, France

Saint-Herblain,

Pascal ROUSSY

Firma del dichiarante

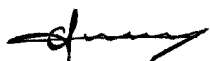

Rumore e vibrazioni

	CP7782	CP7782-6	CP7782-SP6	CP7782-TL-6
Livello di pressione acustica (dB(A))	100	100	100	100
Livello di potenza acustica (dB(A))	111	111	111	111
	ISO 15744	ISO 15744	ISO 15744	ISO 15744
Vi- brazione (m/s ²)	7.8	7.8	7.8	7.8
In- certezza vi- brazione	1.8	1.8	1.8	1.8
Standard vi- brazione	ISO-289 27-2	ISO-289 27-2	ISO-289 27-2	ISO-289 27-2

I valori qui dichiarati sono stati ottenuti mediante test eseguiti in laboratorio conformemente alla direttiva o agli standard indicati e sono idonei al raffronto con i valori dichiarati di altri utensili testati in conformità alla medesima direttiva o standard. I valori qui dichiarati non sono adeguati a un utilizzo per la valutazione del rischio e i valori misurati nei singoli luoghi di lavoro potrebbero essere più elevati. I valori di esposizione effettivi e il rischio di lesioni per ogni singolo operatore sono unici e dipendono dal modo in cui lavora l'opera-

tore, dal pezzo e dalla struttura della stazione di lavoro, nonché dai tempi di esposizione e dalle condizioni fisiche dell'operatore.

CHICAGO PNEUMATIC Tool Co. LLC non può essere ritenuta responsabile per le conseguenze derivanti dall'utilizzo dei valori dichiarati, invece di valori che riflettono l'esposizione effettiva, in una valutazione del rischio individuale in una situazione lavorativa sulla quale Desoutter non ha alcun controllo.

Se non è gestito correttamente, l'utilizzo del presente utensile può causare la sindrome da vibrazioni mano-braccio. Per consultare una guida UE sulle vibrazioni trasmesse a mani/braccia, accedere al sito <http://www.pneurop.eu/index.php> e selezionare 'Strumenti' quindi 'Normative'.

Si raccomanda l'adozione di un programma di controllo sanitario finalizzato a individuare i primi sintomi di un'eventuale esposizione alle vibrazioni, affinché sia possibile modificare le procedure di gestione e aiutare a prevenire disabilità significative.

❗ Se questa apparecchiatura è destinata ad applicazioni di fissaggio:

Le emissioni acustiche sono riportate in qualità di guida per il costruttore. I dati sulle emissioni acustiche e vibratorie per la macchina completa devono essere riportati nel manuale di istruzioni per la macchina.

Sicurezza

⚠ ATTENZIONE Rischio di danni o lesioni gravi

Assicurarsi di leggere, comprendere e seguire tutte le istruzioni prima di usare l'utensile. La mancata osservanza delle istruzioni può provocare scosse elettriche, incendi, danni e/o gravi lesioni personali.

- ▶ Leggere tutte le Informazioni di sicurezza in dotazione ai diversi componenti del sistema.
- ▶ Leggere tutte le Istruzioni sul prodotto relative all'installazione, al funzionamento e alla manutenzione dei diversi componenti del sistema.
- ▶ Leggere tutte le normative locali di sicurezza che riguardano il sistema e suoi componenti.
- ▶ Conservare tutte le Informazioni di sicurezza e le istruzioni per consultarle eventualmente in futuro.

Dichiarazione sull'utilizzo

Questo prodotto è stato progettato per installare e rimuovere dispositivi di fissaggio in legno, metallo o plastica.

Nessun altro uso è permesso. Solo per utilizzo professionale.

⚠ ATTENZIONE Rischio di lesioni

- ▶ Se la coppia è superiore a 50 Nm, deve essere utilizzata una barra di reazione.
La barra di reazione è progettata per assorbire la coppia di reazione degli utensili elettrici di assemblaggio.

Istruzioni specifiche sul prodotto

Funzionamento

Consultare le immagini a pagina 2.

- Fissare gli accessori in maniera adeguata allo strumento.
- Collegare il dispositivo a una fornitura d'aria pulita e asciutta.
- Per avviare la macchina, premere il grilletto (A). La velocità della macchina aumenta incrementando la pressione sul grilletto. Rilasciare il grilletto per fermare la macchina.

- Per invertire la rotazione, premere l'interruttore (B). Utilizzare l'interruttore inverso (B) solo dopo l'arresto completo del mandrino di comando. La modifica della velocità prima dell'arresto del mandrino di comando potrebbe danneggiare la macchina.
- Per regolare la corrente in uscita, ruotare il regolatore (B).

L'avvitatore a impulsi con coppia limitata è pensato per il serraggio iniziale di dadi e bulloni. La coppia finale deve essere applicata manualmente utilizzando una chiave dinamometrica calibrata e seguendo le istruzioni del produttore del veicolo.

Lubrificazione

Utilizzare un lubrificatore di linea con olio SAE #10, rettificato a due (2) gocce al minuto. Se non è possibile utilizzare un lubrificatore di linea, aggiungere olio motore nell'ingresso una volta al giorno.

Lubrificazione della frizione

Utilizzare 0.5 oz. (14 g) di lubrificante sintetico per frizione CP Pneu-Lube.

Istruzioni per la manutenzione

- **Seguire le normative ambientali del rispettivo paese per la manipolazione e lo smaltimento sicuri di tutti i componenti.**
- Le operazioni di manutenzione e riparazione devono essere eseguite unicamente da personale qualificato, utilizzando esclusivamente ricambi originali. Contattare il produttore o il più vicino rivenditore autorizzato per consigli sull'assistenza tecnica o qualora servano dei ricambi.
- Assicurarsi sempre che la macchina sia scollegata dall'alimentazione per evitare l'azionamento accidentale.
- Smontare e ispezionare l'utensile ogni 3 mesi se l'utensile è usato quotidianamente. Sostituire le parti danneggiate o usurate.
- Per ridurre al minimo i tempi di fermo, si consiglia il seguente kit di servizio: **Kit di messa a punto**

Smaltimento

- Lo smaltimento di questa apparecchiatura deve essere conforme alle norme del rispettivo paese.
- Tutti i dispositivi danneggiati, gravemente usurati o che funzionano in modo irregolare **DEVONO ESSERE MESSI FUORI SERVIZIO.**
- Lo smaltimento di questa apparecchiatura deve essere conforme alle norme del rispettivo paese.
- Le riparazioni devono essere eseguite unicamente dal personale addetto alla manutenzione.

Norme di sicurezza generali

Per diminuire il rischio di eventuali danni fisici, è necessario che chiunque si appresti ad utilizzare, installare, riparare, eseguire la manutenzione o la sostituzione di accessori o che semplicemente lavori nelle strette vicinanze di questo utensile legga e capisca tutti i punti delle presenti istruzioni.

Il nostro obiettivo è produrre utensili che aiutino a lavorare con efficienza ed in sicurezza. Il dispositivo di sicurezza più importante per questo o per altri utensili è costituito dall'UTENTE. È innanzitutto l'utente che con una cura e un'attenzione particolari deve prevenire eventuali danni. Non è possibile trattare tutti i possibili rischi in questo documento, che evidenzia i più importanti.

- Questo utensile elettrico deve essere installato, regolato e utilizzato solo da personale qualificato ed addestrato.
- Questo prodotto e i relativi accessori non devono essere modificati.
- Non utilizzare l'utensile se è stato danneggiato.
- Se le targhette indicanti la velocità nominale, la pressione di esercizio e i segnali di pericolo sull'utensile diventano illeggibili o si staccano, sostituirle immediatamente.

Per ulteriori informazioni sulla sicurezza, consultare:

- Altri documenti e informazioni in dotazione a questo utensile.
- Il proprio datore di lavoro, sindacato e/o associazione professionale.
- La norma “Codice di sicurezza per utensili portatili ad aria compressa” (ANSI B186.1), che al momento della stampa può essere consultata presso Global Engineering Documents, accedendo al sito <http://global.ihs.com/>, oppure chiamando il numero 1 800 854 7179. In caso di difficoltà nel reperimento delle norme ANSI, rivolgersi direttamente all'associazione, visitando il sito <http://www.ansi.org/>
- È possibile ottenere ulteriori informazioni sulla salute e la sicurezza sul lavoro nei seguenti siti Web:
 - <http://www.osha.gov> (USA)
 - <https://osha.europa.eu/> (Europa)

Rischi connessi all'alimentazione pneumatica e relativi collegamenti

- L'aria sotto pressione può causare gravi lesioni personali.
- Chiudere sempre l'erogazione dell'aria e scollegare l'utensile dalla rete quando non viene utilizzato, prima di sostituire gli accessori o quando si eseguono riparazioni.
- Non dirigere mai il getto d'aria verso sé stessi o altre persone.
- I colpi di frusta causati dai tubi possono produrre gravi danni. Controllare sempre tubi e raccordi per accertare eventuali perdite o danneggiamenti.
- Non utilizzare attacchi a sgancio rapido sull'utensile. Leggere le istruzioni per il corretto montaggio.
- Ogniqualevolta si utilizzano attacchi universali rotativi, installare spine di blocco.
- Non superare il limite massimo di 6,3 bar (90 psig) di pressione dell'aria o il valore indicato sulla targhetta dell'utensile.

Rischi causati dal rimanere impigliati

- Tenersi lontano dal comando rotante. Se indumenti larghi, guanti, gioielli e collane non sono tenuti a distanza dall'utensile e dagli accessori,

si può rischiare il soffocamento e/o lacerazioni, anche al cuoio capelluto se i capelli restano impigliati.

- I guanti possono restare impigliati nel meccanismo di rotazione, causando l'amputazione o la frattura delle dita.
- Le bussole rotanti e le relative prolunghe possono facilmente intrappolare guanti con rivestimento in gomma o guanti rinforzati con metallo.
- Non indossare guanti larghi o guanti tagliati o logori.
- Non afferrare mai il meccanismo di rotazione, la bussola o la prolunga.

Rischi relativi agli oggetti scagliati con forza

- Indossare sempre protezioni antiurto per gli occhi e per il volto quando si lavora con l'utensile o in prossimità di esso per operazioni di manutenzione, funzionamento o riparazione o per la sostituzione di accessori.
- Verificare che le altre persone nella zona stiano indossando protezioni antiurto per occhi e volto. Anche oggetti proiettati di piccole dimensioni possono causare infortuni agli occhi o addirittura cecità.
- I dispositivi di fissaggio a coppia eccessiva o scarsa possono causare gravi lesioni ed essere soggetti a rottura, allentamento o separazione. Le parti staccate possono diventare proiettili. Gli assemblaggi che richiedono una determinata coppia devono essere verificati utilizzando un misuratore di coppia.

NOTA Le cosiddette chiavi torsionometriche a scatto non sono in grado di controllare condizioni di coppia eccessiva potenzialmente pericolose.

- Utilizzare solo bussole adatte alla chiave ad impulsi e accessori in buone condizioni. Bussole in cattive condizioni o bussole manuali e accessori usati con le chiavi ad impulsi possono rompersi.
- Non fare un uso improprio dell'utensile. Potrebbe funzionare troppo velocemente e far fuoriuscire gli accessori.
- Verificare che il pezzo sia fissato saldamente.

Pericoli dovuti agli accessori

- Utilizzare solamente fermi adeguati per gli accessori (vedere la lista dei pezzi di ricambio). Utilizzare bussole profonde quando è possibile.

- Per gli utensili che impiegano il sistema di ritegno della bussola a perno e anello toroidale, utilizzare l'anello toroidale per trattenere saldamente il perno della bussola.
- Utilizzare sempre accessori semplici. Le barre di estensione e gli adattatori lunghi ed elastici assorbono forza d'urto e possono rompersi. Utilizzare bussole profonde quando è possibile.

Rischi connessi all'utilizzo

- Gli operatori e gli addetti alla manutenzione devono essere fisicamente in grado di maneggiare la mole, il peso e la potenza erogata dall'utensile.
- Sostenere l'utensile correttamente: è necessaria una presa con entrambe le mani per essere in grado di contrastare i movimenti normali o improvvisi.
- Non utilizzare con pressione d'aria ridotta o quando l'attrezzo è in condizioni di usura: la frizione potrebbe non funzionare e dare origine a un'improvvisa rotazione dell'impugnatura dell'utensile.
- Mantenere sempre il controllo della valvola di regolazione. Evitare di restare intrappolati tra l'utensile e il lavoro in corso di esecuzione.

Rischi connessi ai movimenti ripetitivi

- Durante l'utilizzo di utensili elettrici per l'esecuzione di attività lavorative, l'operatore può provare dolore localizzato alle mani, agli arti superiori, alle spalle, collo o in altre parti del corpo.
- Adottare una postura comoda mantenendo un appoggio sicuro sui piedi ed evitando le posizioni scomode o sbilanciate. Durante le lavorazioni prolungate, può essere utile cambiare posizione per evitare disagio e fatica.
- Non ignorare sintomi persistenti e ricorrenti quali disagio, dolore, fitte, indolenzimento muscolare, formicolio, intorpidimento, bruciore o rigidità. Interrompere l'utilizzo dell'utensile, informare il datore di lavoro e rivolgersi a un medico.

Rischi relativi alle emissioni acustiche e vibrazioni

- Eccessivi livelli acustici possono causare perdite di udito permanenti e problemi come il tinnito auricolare. Utilizzare le protezioni acustiche.

tiche consigliate dal datore di lavoro o imposte dalle norme relative alla salute e sicurezza sul lavoro.

- L'esposizione alle vibrazioni può danneggiare i nervi e ostacolare la circolazione sanguigna alle mani ed alle braccia. Indossare indumenti caldi e tenere le mani al riparo dal freddo e dall'umidità. In caso di intorpidimento, formicolio, dolore e sbianchimento della pelle, sospendere l'utilizzo dell'utensile, informare il datore di lavoro e consultare un medico.
- Mantenere una presa leggera ma sicura dell'utensile, perché il rischio derivante dalle vibrazioni generalmente aumenta quando la forza di presa è maggiore. Se possibile, utilizzare un braccio di sospensione o montare un'impugnatura laterale.
- Per impedire inutili aumenti dei livelli delle emissioni acustiche e vibratorie:
- L'uso e la manutenzione dell'utensile, nonché la scelta, manutenzione e sostituzione degli accessori e degli elementi di consumo, devono essere conformi a quanto indicato nel presente manuale di istruzioni;
- Non utilizzare punte di avvitatori, bussole o prolunghe usurati o inadeguati.
- Non toccare le bussole o gli accessori durante l'utilizzo della massa battente.

Rischi relativi al luogo di lavoro

- Scivolamenti, inciampi e cadute sono un'importante causa di infortuni gravi o mortali. Prestare attenzione alla presenza di tratti di tubo flessibile sulla superficie di calpestio o di lavoro.
- Evitare l'inalazione di polveri o fumi o il trattamento di residui dei processi di lavorazione che possono causare malattie (per esempio, cancro, malformazioni fetali, asma e/o dermatite). Utilizzare l'estrazione di polvere e indossare attrezzature protettive per la respirazione durante il lavoro con materiali che producono particelle sospese nell'aria.
- La polvere prodotta da sabbiatura elettrica, utilizzo della sega, smerigliatura, perforazione e altre attività edili contiene sostanze chimiche che lo Stato della California ritiene provocino cancro, malformazioni del feto e disturbi dell'apparato riproduttivo. Si riportano di seguito alcuni esempi di tali sostanze chimiche:
 - piombo contenuto nelle vernici mattoni,

- mattoni, cemento e altri materiali edili in silice cristallina
- arsenico e cromo provenienti da gomma trattata chimicamente

I rischi derivanti dall'esposizione a tali materiali variano in base alla frequenza di svolgimento dell'attività. Per ridurre l'esposizione a tali sostanze chimiche: lavorare in aree ben ventilate e utilizzare dispositivi di sicurezza approvati, come le maschere antipolvere progettate appositamente per filtrare le particelle microscopiche.

- Prestare attenzione in ambienti non conosciuti. E' necessario essere consapevoli dei rischi potenziali causati dal proprio lavoro. L'utensile non è isolato dal rischio di contatto con fonti di energia elettrica.
- Questo utensile non è progettato per essere utilizzato in ambienti con pericolo di esplosioni.

NON GETTARE – DARE ALL'UTILIZZATORE

Informazioni utili

Sito web

Accedere alla pagina Chicago Pneumatic:
www.cp.com.

Il nostro sito web offre informazioni sui prodotti, gli accessori, le parti di ricambio e le pubblicazioni.

Paese di origine

Taiwan

Copyright

© Copyright 2018, CHICAGO PNEUMATIC Tool Co. LLC, 1815 Clubhouse Road, Rock Hill, SC 29730

Tutti i diritti riservati. Qualsiasi utilizzo o copia non autorizzati dei contenuti o di parte di questi è vietato. Ciò vale in particolare per marchi registrati, denominazioni dei modelli, numeri di componente e diagrammi. Utilizzare solo componenti autorizzati. Un eventuale danneggiamento o difetto di funzionamento causato dall'utilizzo di compo-

amenti non autorizzati non è coperto dalla garanzia o dalla responsabilità per danni dovuti a prodotti difettosi.

Technische gegevens

Gereedschapsgegevens

	CP778 2-SP6	CP778 2TL-6	CP778 2-6	CP778 2
Slagen per minuut	500	500	500	500
Onbelast toerental (omw/min)	5200	5200	5200	5200
Max. kop- pel (achterwaarts) (ft.lb)	1920	1920	1920	1920
Max. kop- pel (achterwaarts) (Nm)	2600	2600	2600	2600
Max. werkkop- pel (Nm)	2000	440	2000	2000
Max. werkkoppel voorwaarts (ft.lb)	1475	325	1475	1475
Min. werkkoppel voorwaarts (ft.lb)	370	295	370	370
Min. werkkop- pel (Nm)	500	400	500	500
Vierkanten aandri- jving (")	#5 spline	1	1	1
Werkelijk luchtverbruik (l/s)	19.2	19.2	19.2	19.2
Werkelijk luchtver- bruik (cfm)	40.7	40.7	40.7	40.7
Min. slangg- rootte (")	0.5	0.5	0.5	0.5
Min. slangg- rootte (mm)	13	13	13	13
Draadgrootte luchtinlaat (")	1/2	0.5	0.5	1/2
Gewicht (kg)	11.6	11.6	11.6	10.1
Gewicht (lb)	25.55	25.55	25.55	22.2

Verklaringen

EU CONFORMITEITSVERKLARING

Wij, **CHICAGO PNEUMATIC Tool Co. LLC**, 1815 Clubhouse Road, Rock Hill, SC 29730 verklaren dat het product (met naam, type- en serienummer, zie voorpagina) in overeenstemming is met de volgende richtlijn(en):

2006/42/EC (17/05/2006)

De volgende geharmoniseerde normen werden gehanteerd:

EN ISO 11148-6:2012

Autoriteiten kunnen relevante technische informatie opvragen van:

Pascal Roussy, R&D Manager, CP Technocenter,
38 rue Bobby Sands, BP10273 44800 Saint
Herblain, France

Saint-Herblain,

Pascal ROUSSY

Handtekening van de opsteller

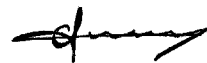

Geluid en trillingen

	CP7782	CP7782- 6	CP7782- SP6	CP7782 TL-6
Geluids- druk-nive- au (dB(A))	100	100	100	100
Gelu- idsver- mogen- sniveau (dB(A))	111	111	111	111
	ISO 15744	ISO 15744	ISO 15744	ISO 15744
Trilling (m/s ²)	7.8	7.8	7.8	7.8
Trilling- sonzek- erheid	1.8	1.8	1.8	1.8
Trillings- standaard	ISO-289 27-2	ISO-289 27-2	ISO-289 27-2	ISO-289 27-2

Deze aangegeven waarden zijn verkregen door laboratoriumtests conform de aangegeven normen en zijn geschikt om vergeleken te worden met de aangegeven waarden of andere geteste gereedschappen met dezelfde normen. De aangegeven waarden zijn niet geschikt voor gebruik voor risicobepalingen en de waarden gemeten op de afzonderlijke werkplekken kunnen hoger zijn. De werkelijke blootstellingswaarden en het risico op letsel verschillen per gebruiker en zijn afhankelijk van de manier waarop de gebruiker werkt, het werkstuk en het ontwerp van het werkstation, alsmede de blootstellingstijd en de fysieke conditie van de gebruiker.

Wij, **CHICAGO PNEUMATIC Tool Co. LLC**, zijn niet aansprakelijk voor de gevolgen van het gebruik van de weergegeven waarden, in plaats van de waarden die passen bij de werkelijke blootstelling, zoals bepaald via een afzonderlijke risicobeoordeling en in een werksituatie waarover wij geen controle hebben

Indien dit gereedschap niet naar behoren wordt gebruikt, kan dit het hand-arm vibratiesyndroom veroorzaken. Een EU-richtlijn voor hand-armtrillingen vindt u op <http://www.pneurop.eu/index.php>. Selecteer 'Gereedschappen' en daarna 'Wetgeving'.

Wij adviseren een gezondheidscontrole op te zetten om al in een vroegstadium symptomen te kunnen waarnemen die gerelateerd zouden kunnen zijn aan blootstellingen aan trillingen, zodat managementprocedures aangepast kunnen worden om toekomstig letsel te voorkomen.

- ❗ Als deze apparatuur is bedoeld voor vaste toepassingen:
De geluidsuitstoot wordt als richtlijn voor de machinebouwer verstrekt. Gegevens m.b.t. geluids- en trillingsuitstoot voor de gehele machine staan in het instructiehandboek voor de machine.

Veiligheid

⚠ WAARSCHUWING Risico op materiële schade of ernstig lichamelijk letsel

Zorg ervoor dat u alle instructies leest, begrijpt en opvolgt alvorens u het gereedschap gebruikt. Indien u de instructies niet opvolgt, kan dit leiden tot een elektrische schok, brand, materiële schade en/of ernstig lichamelijk letsel.

- ▶ Lees alle veiligheidsinformatie die samen met de verschillende delen van het systeem wordt geleverd.
- ▶ Lees alle productinstructies voor installatie, gebruik en onderhoud van verschillende delen van het systeem.
- ▶ Lees alle wettelijk vastgestelde veiligheidsregels met betrekking tot dit systeem en delen ervan.
- ▶ Bewaar alle veiligheidsinformatie en instructies, zodat u deze op een later tijdstip kunt raadplegen.

Gebruiksverklaring

Dit product is ontwikkeld om bevestigingsmiddelen met schroefdraad in/uit hout, metaal en kunststof te installeren/verwijderen

Gebruik van een andere aard is verboden. Uitsluitend voor professioneel gebruik.

⚠ WAARSCHUWING Kans op verwondingen

- ▶ Als het koppel hoger is dan 50 Nm, moet een reactiebalk worden gebruikt.

De reactiebalk is ontwikkeld om het reactiekoppel te absorberen van elektrische assemblagegereedschappen.

Productspecifieke instructies

Bediening

Zie de figuren op pagina 2.

- Bevestig de accessoires op juiste wijze aan het gereedschap.
- Sluit het apparaat aan op een schone, droge luchttoevoer.
- Start de machine door de trekker (A) in te drukken. Verhoog de machinesnelheid door de druk op de trekker te verhogen. Laat de trekker los om te stoppen.

- Druk op de schakelaar (B) om de draairichting te wijzigen. Gebruik de omkeerschakelaar (B) alleen als de aandrijfspindel volledig stilstaat. Als u de snelheid wijzigt voordat de aandrijfspindel stopt, kan de machine beschadigd raken.
- Draai aan de regelaar (B) om het uitgangsvermogen aan te passen.

De Torque Limited Impact Wrench (slagmoersleutel) is bedoeld voor het aandraaien van wielmoeren en -bouten. Het eindkoppel moet handmatig worden toegepast met behulp van een gekalibreerde momentsleutel en volgens de instructies van de voertuigfabrikant.

Smeren

Gebruik een luchtsmeerinrichting met SAE #10 olie en stel deze af op een afgifte van twee (2) druppels per minuut. Indien het niet mogelijk is een luchtsmeerinrichting te gebruiken, voeg dan eenmaal per dag luchtmotorolie toe via de inlaat.

Smeling van de koppeling

Gebruik 0.5 oz. (14 g) CP Pneu-Lube synthetisch koppelingsmeermiddel.

Onderhoudsinstructies

- **Volg de plaatselijk geldende milieuvoorschriften voor zowel het veilige gebruik als de veilige afvoer van alle onderdelen.**
- Onderhoud en reparaties mogen alleen door gekwalificeerd personeel en uitsluitend met originele vervangingsonderdelen worden uitgevoerd. Neem voor advies over technische dienstverlening of reserveonderdelen contact op met de fabrikant of de dichtstbijzijnde erkende dealer.
- Voorkom onbedoeld inschakelen van de machine door altijd te controleren of de stroomkabel van de machine losgekoppeld is van het elektriciteitsnet.
- Demonteer en controleer gereedschap dat dagelijks gebruikt wordt om de 3 maanden. Vervang beschadigde of versleten onderdelen.
- Het gebruik van de volgende servicekit is aanbevolen om niet-productieve tijd tot een minimum te beperken: **Optimalisatiekit**

Afvoer

- Volg de plaatselijk geldende voorschriften voor het afvoeren van dit gereedschap.
- Beschadigde, versleten of onjuist werkende gereedschappen **MOETEN BUITEN WERKING GESTELD WORDEN.**
- Volg de plaatselijk geldende voorschriften voor het afvoeren van dit gereedschap.
- Reparatie mag uitsluitend door technisch onderhoudspersoneel worden uitgevoerd.

Algemene veiligheidsinstructies

Om de kans op lichamelijk letsel te vermijden, moet iedereen die accessoires op dit gereedschap gebruikt, installeert, repareert, onderhoudt of vervangt, of in de buurt van dit gereedschap werkt deze instructies zorgvuldig lezen en goed begrijpen alvorens voornoemde taken uit te voeren.

Wij stellen ons ten doel gereedschappen te maken waarmee u veilig en efficiënt kunt werken. Voor elk gereedschap geldt dat U de belangrijkste veiligheidsfactor bent. Uw zorgvuldigheid en beoordelingsvermogen bieden de beste bescherming tegen lichamelijk letsel. Wij kunnen in dit document niet alle gevaren behandelen, maar brengen een aantal belangrijke gevaren onder uw aandacht.

- De installatie, het afstellen en het gebruik van dit elektrische gereedschap is uitsluitend voorbehouden aan hiertoe bevoegd en opgeleid personeel.
- Dit gereedschap en de daarbij behorende accessoires mogen niet gewijzigd worden.
- Gebruik dit gereedschap niet indien het beschadigd is.
- Indien de aanduidingen van de nominale snelheid, de operationele druk of de gevaaraanduidingen op het gereedschap onleesbaar zijn of los raken, vervang ze onmiddellijk.

ⓘ Raadpleeg voor nadere veiligheidsinformatie:

- Overige met dit gereedschap meegeleverde documenten en informatie.
- Uw werkgever, brancheorganisatie en/of vakbond.
- Veiligheidscode voor draagbare luchtgereedschappen» (ANSI B186.1), bij het ter perse gaan verkrijgbaar bij Global Engineering Documents op <http://global.ihs.com/>, of door 1 800 854 7179 te bellen. In geval van problemen bij het verkrijgen van ANSI normen, kunt u contact opnemen met ANSI via <http://www.ansi.org/>
- Nadere informatie over welzijn en veiligheid op de werkvloer vindt u op de volgende websites:
 - <http://www.osha.gov> (VS)
 - <https://osha.europa.eu/> (Europa)

Gevaar m.b.t. luchttoevoer en luchtleidingen

- Perslucht kan ernstig letsel veroorzaken.
- Schakel de luchttoevoer uit, verwijder lucht uit de leidingen en koppel het gereedschap, wanneer u het niet gebruikt, af van de luchttoevoer alvorens accessoires te verwisselen of reparaties uit te voeren.
- Richt de luchtleiding nooit op uzelf of op een ander.
- Wegschietende slangen kunnen ernstig letsel veroorzaken. Controleer altijd of slangen en hulpstukken onbeschadigd zijn en goed vastzitten.
- Gebruik geen snelkoppelingen bij het gereedschap. Zie de instructies voor de juiste instelling.
- Als er kruiskoppelingen worden gebruikt, moeten er borgpennen worden geïnstalleerd.
- Overschrijd de maximale luchtdruk van 6,3 bar / 90 psi, of de waarde op de naamplaat van het gereedschap niet.

Verstrikkingsgevaar

- Blijf uit de buurt van de draaiende aandrijving. Als u loszittende kleding, handschoenen, sieraden, sjaals en haar niet uit de buurt van het gereedschap en accessoires houdt, kan dit leiden tot verstikking, beschadiging van haar en hoofdhuid en/of verwondingen.

- Vingers kunnen worden afgerukt of breken indien handschoenen bekneld raken in een roterend aandrijvingsmechanisme.
- Handschoenen met rubberen coating of metalen versteviging kunnen makkelijk bekneld raken tussen roterende krachtdoppen en uitbreidingen.
- Draag nooit loszittende handschoenen met afgeknipte of rafelige vingers.
- Houd de aandrijving, de krachtdop of de uitbreiding nooit in uw handen.

Gevaren in verband met wegschietende delen

- Draag altijd slagvaste oog- en gezichtsbescherming wanneer u betrokken bent bij gebruik, reparatie of onderhoud van het gereedschap of bij het vervangen van accessoires op het gereedschap.
- Controleer of anderen in de werkruimte slagvaste oog- en gezichtsbescherming dragen. Zelfs kleine wegschietende voorwerpen kunnen oogbeschadiging en blindheid veroorzaken.
- Bevestigingsmiddelen met een te hoog of te laag koppel kunnen breken of losraken. Dit kan leiden tot ernstig lichamelijk letsel. Losgeraakte montages kunnen wegschieten. Controleer montages die een bepaald koppel eisen met een koppelmeter.
LET OP: Zogenaamde 'klik'-momentsleutels controleren niet op potentieel gevaarlijk hoge koppelwaarden.
- Gebruik uitsluitend momentsleutels en accessoires die in goede staat verkeren. Sleutels of handsleutels en accessoires die in slechte staat verkeren kunnen verbrijzelen wanneer ze worden gebruikt met een momentsleutel.
- Gebruik het gereedschap nooit wanneer er geen contact met het werkobject is. Dit kan leiden tot te snel draaien. Hierdoor kan het accessoire van het gereedschap afkomen.
- Zorg ervoor dat elk project waaraan u werkt goed is bevestigd.

Gevaren: accessoires

- Gebruik uitsluitend geschikte accessoirehouders (zie onderdelenlijst). Gebruik waar mogelijk diepe contactdozen.
- Gebruik op gereedschappen met het sleutelrentiesysteem met de pen en Q-ring, de Q-ring om de insteekpen stevig te bevestigen.

- Gebruik altijd de meest eenvoudige aansluitmethode. Lange, elastische verlengstukken en adapters absorberen de impact en kunnen afbreken. Gebruik waar mogelijk diepe contactdozen.

Operationele risico's

- Gebruikers en onderhoudspersoneel moet lichamelijk in staat zijn om met de omvang, het gewicht en de kracht van dit apparaat om te kunnen gaan.
- Houd het gereedschap op de correcte manier vast: zorg dat u gereed bent om normale of plotselinge bewegingen op te vangen.
- Gebruik niet in geval van verminderde luchtdruk of slijtage: indien de koppeling niet werkt, kan de handgreep van het gereedschap plotseling gaan draaien.
- Zorg dat u altijd controle hebt over de aandrijving. Voorkom dat u beklemd raakt tussen het gereedschap en het werkobject.

Gevaar: repeterende beweging

- Tijdens het gebruik van elektrisch gereedschap, ervaart de bediener mogelijk een onprettig gevoel in de handen, armen, schouders, nek of andere lichaamsdelen.
- Neem een prettige houding aan en zorg dat u in balans bent. Neem geen slechte houding aan en zorg dat u niet uit balans raakt. Voorkom een onprettig gevoel en vermoeidheid door regelmatig van houding te veranderen gedurende langdurige taken.
- Negeer nooit de volgende symptomen: aanhoudend of terugkerend ongemak, pijn, kloppende pijn, tintelingen, gevoelloosheid, branderigheid of stijfheid. Staak het gebruik van het gereedschap, stel uw werkgever op de hoogte van uw ervaringen en neem contact op met een arts.

Gevaar: geluid en trillingen

- Harde geluiden kunnen leiden tot permanente gehoorschade en andere problemen, zoals tinnitus. Gebruik oorbeschermers die worden aangeraden door uw werkgever of in de reglementen voor welzijn en veiligheid op de werkvloer.
- Blootstelling aan trillingen kan leiden tot permanente zenuwbeschadiging en een verstoorde bloedtoevoer naar handen en armen. Draag warme kleding en houd uw handen warm en

droog. Indien u gevoelloosheid, tintelingen of het wit wegtrekken van de huid waarneemt, dient u het gereedschap uit te schakelen, uw werkgever hiervan op de hoogte te stellen en contact met een arts op te nemen.

- Houd het gereedschap goed vast, maar niet te strak, aangezien de kans op letsel door trillingen groter is naarmate u het gereedschap strakker vasthoudt. Gebruik, indien mogelijk, een hanger of monteer een handgreep aan de zijkant van het gereedschap.
- Onnodige toename van geluids- en trillingsniveau voorkomen:
- Gebruik en onderhoud het gereedschap, en selecteer, onderhoud en vervang de accessoires en verbruiksartikelen in overeenstemming met de instructies in deze handleiding;
- Gebruik geen versleten of niet passende schroevendraaiers, sleutels of verlengstukken.
- Raak sleutels of accessoires niet aan tijdens het gebruik.

Werkplaatsgevaren

- Uitglijden, struikelen en vallen zijn belangrijke oorzaken van ernstig lichamelijk letsel of de dood. Let goed op buizen die op het loop- of werkoppervlak liggen.
- Voorkom het inademen van stof of dampen of het hanteren van vuil afkomstig van het werkproces, die schadelijk zijn voor de gezondheid (denk hierbij aan kanker, aangeboren afwijkingen, astma en/of dermatitis). Zuig stof af en draag een stofmasker wanneer u werkt met materialen die deeltjes afgeven aan de lucht.
- Elektrisch schuren, zagen, slijpen, boren en andere bouwactiviteiten creëren stof die chemicaliën bevat die bij de staat Californië bekend staan als elementen die kankerverwekkend zijn, aangeboren afwijkingen veroorzaken of een nadelige invloed op de voortplanting hebben. Voorbeelden van dit soort chemicaliën zijn:
 - Lood uit verf op loodbasis
 - Silicakristallen, cement en andere metselproducten
 - Arsenicum en chroom in rubber dat met chemicaliën is behandeld

In hoeverre u risico loopt, is afhankelijk van de frequentie waarmee u dit soort werkzaamheden uitvoert. Beperk blootstelling aan dit soort

chemicaliën als volgt: werk in een goed geventileerde ruimte, werk met goedgekeurde veiligheidsuitrusting, zoals stofmaskers die speciaal ontwikkeld zijn voor het filteren van microscopisch kleine deeltjes.

- Wees voorzichtig wanneer u zich op onbekend terrein bevindt. Zorg dat u zich bewust bent van de potentiële gevaren van uw werkzaamheden. Dit gereedschap is niet geïsoleerd tegen contact met elektrische stroombronnen.
- Dit gereedschap is niet aanbevolen voor gebruik in een potentieel explosieve atmosfeer.

NIET WEGGOOIEN - AAN DE GEBRUIKER OVERHANDIGEN

Nuttige informatie

Website

Inloggen op Chicago Pneumatic: www.cp.com.

Informatie over onze producten, accessoires, reserveonderdelen en publicaties vindt u op onze website.

Land van oorsprong

Taiwan

Copyright

© Copyright 2018, CHICAGO PNEUMATIC Tool Co. LLC, 1815 Clubhouse Road, Rock Hill, SC 29730

Alle rechten voorbehouden. Onrechtmatig gebruik of het kopiëren van de inhoud of een deel hiervan is verboden. Dit is met name van toepassing op handelsmerken, modelnamen, onderdeelnummers en tekeningen. Gebruik uitsluitend onderdelen van Atlas Copco. Schade of defecten als gevolg van het gebruik van onderdelen van derden vallen niet onder de garantie.

Teknische data

Værktøjsdata

	CP778 2-SP6	CP778 2TL-6	CP778 2-6	CP778 2
Slag pr. minut	500	500	500	500

	CP778 2-SP6	CP778 2TL-6	CP778 2-6	CP778 2
Frihastighed (o./min.)	5200	5200	5200	5200
Maks. moment (retur) (ft.lb)	1920	1920	1920	1920
Maks. moment (retur) (Nm)	2600	2600	2600	2600
Maks. driftsmoment (Nm)	2000	440	2000	2000
Maks. driftsmoment fremad (ft.lb)	1475	325	1475	1475
Min. driftsmoment fremad (ft.lb)	370	295	370	370
Min. driftsmoment (Nm)	500	400	500	500
Firkantdrev (" spline)	#5	1	1	1
Faktisk luftforbrug (l/s)	19.2	19.2	19.2	19.2
Faktisk luftforbrug (cfm)	40.7	40.7	40.7	40.7
Min. slangestr. (")	0.5	0.5	0.5	0.5
Min. slangestørrelse (mm)	13	13	13	13
Luftindsugets gevindstr. (")	1/2	0.5	0.5	1/2
Vægt (kg)	11.6	11.6	11.6	10.1
Vægt (lb)	25.55	25.55	25.55	22.2

Erklæringer

EU OVERENSSTEMMELSESERKLÆRING

Vi, **CHICAGO PNEUMATIC Tool Co. LLC**, 1815 Clubhouse Road, Rock Hill, SC 29730, erklærer, under eneansvar, at produktet (med navn, type og serienummer på forsiden) er i overensstemmelse med følgende direktiv(er): **2006/42/EC (17/05/2006)**

Harmoniserede standarder anvendt:
EN ISO 11148-6:2012

Myndigheder kan rekvirere relevant teknisk information fra:

Pascal Roussy, R&D Manager, CP Technocenter,
38 rue Bobby Sands, BP10273 44800 Saint
Herblain, France

Saint-Herblain,

Pascal ROUSSY

Udstederens underskrift



Støj og vibrationer

	CP7782	CP7782-6	CP7782-SP6	CP7782-TL-6
Lydtryk- sniveau (dB(A))	100	100	100	100
Lydef- fekt- niveau (dB(A))	111	111	111	111
	ISO 15744	ISO 15744	ISO 15744	ISO 15744
Vibration (m/s ²)	7.8	7.8	7.8	7.8
Vibra- tionsusik- kerhed	1.8	1.8	1.8	1.8
Vibra- tions- standard	ISO-289 27-2	ISO-289 27-2	ISO-289 27-2	ISO-289 27-2

Disse deklarerede værdier er opnået ved laboratorietests i overensstemmelse med de angivne standarder, og kan bruges til sammenligning med de deklarerede værdier for andre værktøjer testet i overensstemmelse med de samme standarder. Disse deklarerede værdier er ikke hensigtsmæssige til brug ved risikovurderinger, og værdier målt på individuelle arbejdspladser kan være højere. De faktiske eksponeringsværdier og den skadesrisiko, der opleses af en enkelt bruger er unikke og er afhængige af den måde, hvorpå brugeren arbejder, emnet og arbejdspladsudformningen, og af brugerens eksponeringstid og fysiske tilstand.

Vi, **CHICAGO PNEUMATIC Tool Co. LLC**, hæfter ikke for følgerne af at bruge de erklærede værdier i stedet for værdier, der afspejler den faktiske udsættelse i en individuel risikovurdering i en arbejdspladssituation, som vi ikke er herre over.

Dette værktøj kan forårsage hånd-arm-vibrationssyndrom, hvis anvendelse af værktøjet ikke styres tilstrækkeligt. En EU-vejledning til styring af hånd-armvibration findes ved at gå til <http://www.pneurop.eu/index.php> og vælge 'Tools' og derpå 'Legislation'.

Vi anbefaler et helbredsovervågningsprogram, så tidlige symptomer på vibrationseksponering kan blive opdaget, og ledelsesprocedurerne kan ændres mhp. at forebygge fremtidige skader.

- ⓘ Hvis dette udstyr er beregnet til fastgjorte anvendelser.
Støjemissionen angives som vejledende for maskinbyggere. Støj- og vibrationsemissionsdata for hele maskinen skulle være angivet i maskinens instruktionsbog.

Sikkerhed

⚠ ADVARSEL Risiko for ejendomsskade eller svær tilskadekomst

Sørg for at læse, forstå og følge alle instruktionerne, bør du betjener værktøjet. Hvis man ikke følger en eller flere af instruktionerne, kan det føre til elektrisk stød, brand og/eller alvorlig legemsbeskadigelse.

- ▶ Læs al sikkerhedsinformation, der leveres sammen med systemets forskellige dele.
- ▶ Læs alle produktanvisninger til installation, betjening og vedligeholdelse af systemets forskellige dele.
- ▶ Læs alle lokale, lovbefalede sikkerhedsbestemmelser med hensyn til systemet og dele deraf.
- ▶ Gem al sikkerhedsinformation samt instruktioner til fremtidig brug.

Anvendelseserklæring

Dette produkt er designet til at montere og afmontere gevindskårne befæstelseselementer i træ, metal eller plast.

Det må ikke bruges til andet. Kun til professionel brug.

⚠ ADVARSEL Risiko for tilskadekomst

- ▶ Hvis momentet er over 50 Nm, skal der anvendes en reaktionsstang.

Reaktionsstangen er konstrueret til at absorbere samlingsmaskinværktøjers reaktionsmoment.

Produktspecifikke instrukser**Betjening**

Se figurerne på side 2.

- Monter tilbehøret korrekt på værktøjet.
- Tilslut enheden til en ren og tør lufttilførsel.
- Start maskinen ved at trække i udløseren (A). Maskinens hastighed øges ved at øge trykket på udløseren. Slip udløseren for at stoppe.
- Skift rotation ved at trykke på knappen (B). Brug kun knappen for modsat retning (B), når drivspindelen kommer til et komplet stop. Ændring af hastigheden før drivspindelen stopper kan beskadige maskinen.
- Udgangseffekten justeres ved at dreje reguleringen (B).

Den drejningsmomentbegrænsede slag nøgle er beregnet til indledende tilspænding af hjulmøtrikker og -bolte. Det endelige drejningsmoment skal påføres manuelt med en kalibreret momentnøgle og i henhold til bilfabrikantens anvisninger.

Smøring

Brug et smøremiddel til luftledning med SAE #10 olie, justeret til to (2) dråber per minut. Hvis en luftlinjesmører ikke kan bruges, tilføjes luftmotorolie til indløbet én gang daglig.

Smøring af kobling

Brug 0.5 oz. (14 g) af CP Pneu-Lube syntetisk koblingsfedt.

Vedligeholdelsesanvisninger

- **Følg de lokale miljøregler for dit land. Håndtér og bortskaf alle komponenter sikkert.**
- Vedligeholdelse og reparationsarbejdet skal udføres af kvalificeret personale. Kun originale reservedele må bruges. Kontakt fabrikanten

eller den nærmeste autoriserede forhandler, hvis du har brug for råd om teknisk service, eller hvis du behøver reservedele.

- Sørg altid for, at maskinen er frakoblet energikilden for at undgå utilsigtet betjening.
- Adskil og efterse værktøjet hver tredje måned, hvis det bruges hver dag. Udskift beskadigede eller slidte dele.
- Følgende servicesæt anbefales for at holde nedetiden til et minimum. **Tuningsæt**

Bortskaffelse

- Bortskaffelse af dette udstyr skal følge lovgivningen i de respektive land.
- Alt beskadiget, stærkt slidt eller forkert funktionerende udstyr **SKAL TAGES UD AF DRIFT.**
- Bortskaffelse af dette udstyr skal følge lovgivningen i de respektive land.
- Reparation må kun udføres af teknisk personale.

Generelle sikkerhedsanvisninger

For at reducere risikoen for personskade skal enhver, der bruger, installerer, reparerer, vedligeholder, skifter tilbehør på eller arbejder nær dette værktøj, læse disse instrukser grundigt, før sådant arbejde udføres.

Vores mål er at producere værktøj, der gør arbejdet sikkert og effektivt for dig. Den vigtigste sikkerhedsforanstaltning for dette og alt andet værktøj er DIG. Din omhu og sunde fornuft er den bedste beskyttelse mod personskade. Ikke alle mulige faremomenter kan dækkes her, men vi har forsøgt at fremhæve nogle af de vigtigste.

- Kun kvalificerede og oplærte brugere må installere, justere eller benytte dette maskinværktøj.
- Dette værktøj og dets tilbehør, må ikke modificeres.
- Dette værktøj må ikke bruges, hvis det er beskadiget.
- Hvis tilladte hastigheds-, driftstryks- eller advarselsmærkater på værktøjet ikke længere kan læses eller falder af, skal der straks sættes nye på.

📄 Få yderligere sikkerhedsoplysninger her:

- Øvrige dokumenter og anvisninger, der følger med dette værktøj.
- Din arbejdsgiver, fagforening og/eller handelsforening.
- 'Safety Code for Portable Air Tool' (Sikkerhedskode for transportabelt, pneumatisk værktøj), som på trykningstidspunktet kan fås hos Global Engineering Documents på <http://global.ihs.com/> eller ved at ringe 1 800 854 7179. Hvis du skulle have problemer med at få fat i ANSI-standarder, bedes du kontakte ANSI via <http://www.ansi.org/>
- Få yderligere oplysninger om arbejdsmiljøet på følgende websites:
 - <http://www.osha.gov> (USA)
 - <https://osha.europa.eu/> (Europa)

Faremoment: trykluft og tilslutning

- Luft under tryk kan forårsage alvorlig tilskadekomst.
- Sluk altid for lufttilførslen, tag trykket af slangen, og kobl værktøjet fra, når det ikke benyttes, og der skiftes tilbehør eller foretages reparation.
- Vend aldrig luft mod dig selv eller andre.
- Piskende slanger kan forårsage alvorlig personskade. Inspicér altid for beskadigede og løse slanger og fittings.
- Brug ikke lynafbrydelseskoblinger på værktøjet. Se instruktionerne vedr. korrekt montering.
- Når der benyttes universalspiralkoblinger, skal der være installeret låsestifter.
- Lufttrykket må aldrig overstige 6,3 bar/90 psig, eller som angivet på værktøjets fabriksskilt.

Indviklingsfare

- Hold afstand til roterende dele. Man kan blive kvalt, skalperet og/eller sønderrevet, hvis løstsiddende tøj, handsker, smykker, halsklude og hår ikke holdes væk fra værktøj og tilbehør.
- Handsker kan blive viklet ind i roterende drev og forårsage afskårne eller brækkede fingre.
- Drivspindelfatninger og drivforlængelser kan nemt gribe i gummibelagte eller metalforstærkede handsker.
- Du må ikke bruge løstsiddende handsker eller handsker med snittede eller flossede fingre.

- Hold aldrig i drivspindelen, fatningen eller drivforlængelsen.

Fare for udslyngede genstande

- Brug altid slagfast øsen- og ansigtsværn under eller nær arbejdet, reparation eller vedligeholdelse af værktøjet eller udskiftning af tilbehør på værktøjet.
- Sørg for, at alle andre i området benytter slagfast øsen- og ansigtsværn. Selv små udslyngede genstande kan skade øjne og forårsage blindhed.
- Over- eller undertilspændte møtrikker og bolte kan forårsage alvorlig tilskadekomst, idet sådanne kan gå itu eller løsnes og falde af. Løsgjorte dele kan udgøre projektiler. Samlinger, der skal tilspændes med et særligt moment, skal kontrolleres ved hjælp af en momentmåler.

BEMÆRK: Såkaldte "klik" momentnøgler kan ikke bruges til at kontrollere for potentielt farlige, overspændte tilstande.

- Brug kun mærkekrafttoppe og andet slagnøgletilbehør, som er i god stand. Toppe, som er i dårlig stand, eller toppe eller tilbehør, som er beregnet til brug med håndværktøj, kan splintres, hvis de bruges sammen med slagnøgler.
- Lad aldrig værktøjet køre ud i luften. Det kan køre for hurtigt og forårsage, at tilbehøret slynkes af værktøjet.
- Sørg for, at arbejdsemnet sidder sikkert fast.

Faremoment: Tilbehør

- Brug kun korrekte tilbehørsholdere (se reservedelslisten). Brug dybe patroner, når dette er muligt.
- Til værktøjer med pind- og O-ring-sikringssystemet anvendes O-ringen til at holde stikpinden fast.
- Benyt altid den simplest mulige tilslutning. Lange elastiske forlængere og adaptere absorberer slagkraft og kan brække. Brug dybe patroner, når dette er muligt.

Driftsfarer

- Brugere og reparationspersonale skal være fysisk i stand til at håndtere det elektriske værktøj med hensyn til omfang, vægt og kraft.
- Hold værktøjet korrekt: vær parat til at modvirke almindelige eller pludselige bevægelser - brug begge hænder.

- Må ikke bruges med et lavere lufttryk, eller hvis den er slidt: Det er muligt, at koblingen ikke fungerer, og dette kan forårsage, at skaftet pludselig drejer.
- Bevar altid fuld kontrol over gasreguleringen. Bliv ikke fanget mellem værktøjet og materialet.

Gentagne bevægelsesfarer

- Når der anvendes maskinværktøj til at udføre arbejdsrelaterede aktiviteter, vil brugeren muligvis føle ubehag i hænder, arme, skuldre, nakke og andre dele af kroppen.
- Indtag en bekvem stilling, mens der bevares et godt fodfæste og undgå akavede eller ubalancerede stillinger. Det kan hjælpe at skifte stilling ved langvarige opgaver for at forebygge ubehag og træthed.
- Lad ikke symptomer som f.eks. vedvarende eller tilbagevendende ubehag, smerte, dunken, irritation, prikken, følelsesløshed, brændende fornemmelse eller stivhed gå upåagtet hen. Hold op med at bruge værktøjet, informér din arbejdsgiver, og tal med en læge.

Støj- og vibrationsfarer

- Høje lyd niveauer kan give permanent høretab og andre problemer som f.eks. tinnitus. Der skal altid bruges hørevern, som anbefalet af din arbejdsgiver eller i gældende bestemmelser for arbejdsmiljøet.
- Udsættelse for vibrationer kan forårsage invaliderende skade på nerverne og hæmme blodforsyningen til hænder og arme. Brug varmt tøj, og hold hænderne varme og tørre. Hvis der opstår følelsesløshed, snurren eller smerter, eller huden bliver hvid, skal man ophøre med at bruge værktøjet, informere sin arbejdsgiver og søge lægehjælp.
- Hold værktøjet i et let men sikkert greb, da risikoen for vibration generelt er større, når gribekraften er højere. Hvor muligt bør der anvendes en støttearm, eller et sidehåndtag monteres.
- Med henblik på at undgå en stigning i støj- og vibrationsniveauerne:
- Betjenes og vedligeholdes værktøjet, og tilbehør og forbrugsvarer vælges, vedligeholdes og udskiftes iht. denne instruktionsbog.
- Undlad at bruge skruetrækkerbit, muffer eller forlængelser, der passer dårligt.

- Undlad at berøre toppe eller tilbehør under slag.

Farer på arbejdspladsen

- En af de hyppigste årsager til alvorlig og livsfarlig personskade er, at man glider, snubler eller flader. Vær opmærksom på slanger, der er efterladt på gulvet.
- Undgå indånding af støv eller håndtering af affald fra de arbejdsprocesser, som kan være skadelige for dit helbred (f.eks. cancer, fostermisdannelser, astma og/eller dermatitis). Brug et udsugningsanlæg, og brug beskyttende respirationsudstyr, når du arbejder med materialer, der frembringer luftbårne partikler.
- En del støv, som frembringes ved pudsning, savning, slibning, boring og andre byggeaktiviteter indeholder kemikalier, hvorom delstaten Californien ved, at de forårsager cancer, fostermisdannelser og anden reproduktiv skade. Nogle eksempler på sådanne kemikalier er:
 - Bly fra blyholdig maling
 - Silikatkrystalholdige mursten, cement og andre murværksprodukter
 - Arsenik og krom fra kemisk behandlet gummi

Risikoen ved udsættelse for disse stoffer varierer, afhængigt af hvor ofte du udfører denne slags arbejde. Du kan mindske udsættelse for disse kemikalier ved at gøre følgende: Udfør arbejdet i et område med god ventilation og brug godkendt sikkerhedsudstyr såsom støvmasker, der er specielt godkendt til at bortfiltrere mikroskopiske partikler.

- Udvis forsigtighed i ukendte omgivelser. Vær opmærksom på mulige faremomenter, der kan opstå som følge af arbejdets udførelse. Dette værktøj er ikke isoleret til kontakt med elektriske strømkilder.
- Dette værktøj anbefales ikke til brug i potentielt eksplosive atmosfærer.

KASSÉR IKKE DETTE - GIV DET TIL BRUGEREN

Nyttig information

Website

Log ind på Chicago Pneumatic: www.cp.com.

Du kan finde information om vores produkter, tilbehør, reservedele og publikationer på vores websted.

Oprindelsesland

Taiwan

Copyright

© Copyright 2018, CHICAGO PNEUMATIC Tool Co. LLC, 1815 Clubhouse Road, Rock Hill, SC 29730

Alle rettigheder forbeholdes. Al uautoriseret brug eller kopiering af indholdet eller dele deraf er forbudt. Dette gælder især varemærker, modelbetegnelser, reservedelsnumre og tegninger. Brug kun autoriserede reservedele. Al skade eller fejlfunktion som følge af brug af uautoriserede dele dækkes hverken af garantien eller produktansvaret.

Teknisk informasjon

Verktøydata

	CP778 2-SP6	CP778 2TL-6	CP778 2-6	CP778 2
Slag per minutt	500	500	500	500
Fri hastighet (opm)	5200	5200	5200	5200
Maks. dreiemoment (revers) (ft.lb)	1920	1920	1920	1920
Maks. dreiemoment (revers) (Nm)	2600	2600	2600	2600
Maks. arbeidsmoment (Nm)	2000	440	2000	2000
Maks. arbeidsmoment fremover (ft.lb)	1475	325	1475	1475
Min. arbeidsmoment fremover (ft.lb)	370	295	370	370
Min. arbeidsmoment (Nm)	500	400	500	500
Firkantdrev (") spline	#5	1	1	1
Faktisk luftforbruk (l/s)	19.2	19.2	19.2	19.2

	CP778 2-SP6	CP778 2TL-6	CP778 2-6	CP778 2
Faktisk luftforbruk (cfm)	40.7	40.7	40.7	40.7
Min. slangestørrelse (")	0.5	0.5	0.5	0.5
Min. slangestørrelse (mm)	13	13	13	13
Gjengestørrelse luftinntak (")	1/2	0.5	0.5	1/2
Vekt (kg)	11.6	11.6	11.6	10.1
Vekt (lb)	25.55	25.55	25.55	22.2

Erklæringer

EU-SAMSVARSERKLÆRING

Vi, CHICAGO PNEUMATIC Tool Co. LLC, 1815 Clubhouse Road, Rock Hill, SC 29730, erklærer på vårt eneansvar at vårt produkt (med type- og serienummer, se forsiden) er i samsvar med de følgende direktiv(er):

2006/42/EC (17/05/2006)

Benyttede harmoniserte standarder:

EN ISO 11148-6:2012

Myndigheter kan be om relevant teknisk informasjon fra:

Pascal Roussy, R&D Manager, CP Technocenter, 38 rue Bobby Sands, BP10273 44800 Saint Herblain, France

Saint-Herblain,

Pascal ROUSSY

Utstederens signatur

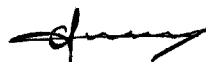

Støy og vibrasjon

	CP7782	CP7782- 6	CP7782- SP6	CP7782 TL-6
Lydtrykknivå (dB(A))	100	100	100	100

	CP7782	CP7782-6	CP7782-SP6	CP7782-TL-6
Lydefekt-nivå (dB(A))	111	111	111	111
	ISO 15744	ISO 15744	ISO 15744	ISO 15744
Vi-brasjon (m/s ²)	7.8	7.8	7.8	7.8
Vi-brasjon-susikkerhet	1.8	1.8	1.8	1.8
Vi-brasjons-standard	ISO-289 27-2	ISO-289 27-2	ISO-289 27-2	ISO-289 27-2

Disse erklærte verdiene er fremkommet under laboratorietesting i samsvar med angitte standarder og er egnet for sammenligning med de erklærte verdiene for andre verktøy testet i samsvar med de samme standardene. Disse erklærte verdiene er ikke tilstrekkelige for bruk i risikovurderinger, og verdier målt på individuelle arbeidsplasser kan være høyere. De faktiske eksponeringsverdiene og risikoen ved fare som den enkelte bruker opplever, er unike og avhenger av måten brukeren arbeider, arbeidsemnet og utformingen av arbeidsplassen samt eksponeringstid og brukers fysiske tilstand.

Vi, **CHICAGO PNEUMATIC Tool Co. LLC**, kan ikke holdes ansvarlig for konsekvensen å bruke de erklærte verdiene, i stedet for verdier som reflekterer den faktiske eksponering, i en individuell risikovurdering i en arbeidsplassituasjon som vi ikke har noen kontroll over.

Dette verktøyet kan forårsake hånd-arm-vibrasjonssyndrom hvis det ikke håndteres riktig. En EU-veiledning for å administrere hånd-/armvibrasjon kan bli funnet ved å gå på <http://www.pneurop.eu/index.php> og velge «Tools» og deretter «Legislation».

Vi anbefaler at bedriftshelsetjenesten gjennomfører et program for å avdekke tidlige tegn på vibrasjonseksponering, slik at prosedyrene kan endres for å bidra til å unngå fremtidig svekkelse.

i Dette utstyret er ment for faste applikasjoner: Støyemisjonen gis som en veiledning for maskinbyggeren. Støy- og vibrasjonsemissionsdata for den fullstendige maskinen skal gis i instruksjonshåndboken for maskinen.

Sikkerhet

⚠ ADVARSEL Risiko for skade på eiendom eller alvorlig personskade

Sørg for at du har lest, forstått og fulgt alle instruksjonene før du bruker verktøyet. Om du ikke følger instruksjonene, kan det føre til elektrisk støt, brann, eiendomsskade og/eller alvorlige personskader.

- ▶ Les all sikkerhetsinformasjon levert sammen med de ulike delene av systemet.
- ▶ Les alle produktinstruksjoner for installasjon, drift og vedlikehold av de ulike systemdelene.
- ▶ Les alle lokale, lovbestemte sikkerhetsregler med hensyn til systemet og delene i dette.
- ▶ Ta vare på all sikkerhetsinformasjon og alle anvisninger for fremtidig bruk.

Brukserklæring

Dette produktet er designet for å installere og fjerne gjengede festeinnretninger i tre, metall eller plast.

Annet bruk er ikke tillatt. Kun til profesjonell bruk.

⚠ ADVARSEL Fare for personskade

- ▶ Hvis momentet er høyere enn 50 Nm, må det brukes en reaksjonsstang.

Reaksjonssøylen er designet til å absorbere reaksjonsmomentet til elektriske monteringsverktøy.

Produktspesifikke instruksjoner

Betjening

Se bildene på side 2.

- Monter tilbehøret ordentlig til verktøyet.
- Koble enheten til en rent og tørr lufttilførsel.
- Dra i utløseren (A) for å starte maskinen. Masinhastigheten økes ved å øke trykket på utløseren. Slipp utløseren for å stanse.

- Dytt på bryteren (B) for å bytte rotasjonsretning. Bruk reversbryteren (B) kun når spindelen stopper fullstendig. Hvis du endrer hastighet før spindelen har stoppet helt, kan dette forårsake skade på maskinen.
- Juster utgangseffekten ved å vri på regulatoren (B).

Den momentbegrensede slagtrekkeren er beregnet for første stramming av hjulmuttere og bolter. En siste stramming gjøres manuelt med en kalibrert momentnøkkel, i tråd med kjøretøyproduzentens instruksjoner.

Inspeksjon

Bruk en luftslange-smører med SAE #10 olje, justert for to (2) dråper per minutt. Hvis en luftslange-smører ikke er tilgjengelig, tilfør innløpet luft-motorolje en gang om dagen.

Smøring av klutsj

Benytt 0.5 oz. (14 g) CP Pneu-Lube syntetisk klutsjfett.

Vedlikeholdsinstrukser

- **Følg landets lokale miljøregler for sikker håndtering og destruksjon av alle komponenter.**
- Vedlikehold og reparasjoner må utføres av kvalifisert personell og med bruk av originale reservedeler. Kontakt produsenten eller nærmeste autoriserte forhandler for råd om teknisk service eller hvis du trenger reservedeler .
- Sørg alltid for at maskinen er frakoblet strømtilførselen for å unngå diriftsulykker.
- Demonter og inspiser verktøyet hver 3. måned hvis verktøyet brukes hver dag. Erstatt skadede eller slitte deler.
- For å holde nedetiden til et minimum, anbefales følgende service kit: **Tune-up kit**

Avhending

- Avhending av dette utstyret må følge lovgivningen i det aktuelle landet.
- Alle skadede, slitte eller feilfungerende enheter **MÅ TAS UT AV DRIFT.**
- Avhending av dette utstyret må følge lovgivningen i det aktuelle landet.

- Skal kun repareres av teknisk vedlikeholdspersonell.

Generelle sikkerhetsinstruksjoner

For å redusere risiko for skade skal enhver som bruker, installerer, reparerer, utfører vedlikehold eller skifter tilbehør på, eller som arbeider i nærheten av dette verktøyet, lese og forstå disse anvisningene før oppgavene utføres.

Vårt mål er å produsere verktøy som hjelper deg til et sikkert og effektivt arbeid. DU er det viktigste sikkerhetsmomentet ved bruk av dette og alle andre verktøy. Den beste beskyttelsen mot skader er brukernes ettersyn og sunne fornuft. Selv om ikke alle mulige faresituasjoner kan dekkes her, har vi forsøkt å belyse noen av de viktigste.

- Dette mekaniske verktøyet skal kun installeres, justeres eller brukes av kvalifiserte og erfarne operatører.
- Verktøyet og tilbehøret må ikke på noen måte modifiseres.
- Ikke bruk dette verktøyet hvis det har blitt skadet.
- Hvis den nominelle hastigheten, driftstrykket eller farevarselkiltene på verktøyet ikke lenger er leselige eller løsner, må disse skiftes ut umiddelbart.

i For mer sikkerhetsinformasjon, se:

- Andre dokumenter og informasjon som leveres sammen med dette verktøyet.
- Din arbeidsgiver, arbeidsgiverforening og/eller handelsstandforening.
- "Safety Code for portable Air Tools" (ANSI B186.1), foreligger idet vi går i trykken, fra Global Engineering Documents på <http://global.ins.com/>, eller ring 1 800 854 7179. Ta eventuelt kontakt med ANSI via <http://www.ansi.org/> hvis det er vanskelig å få tak i ANSI standarder.
- Ytterligere informasjon om arbeidssikkerhet er å finne på følgende hjemmesider:
 - <http://www.osha.gov> (USA)
 - <https://osha.europa.eu/> (Europa)

Farer forbundet med trykklftsbeholdere og -koblinger

- Luft under trykk kan forårsake alvorlige helseskader.

- Før du skifter tilbehør eller utfører reparasjoner, eller når trykkluftskilden ikke brukes, skal lufttilførselen alltid stenges av, trykk i slangen skal elimineres og verktøyet skal koples fra lufttilførselen.
- Rett aldri trykkluftstrålen mot deg selv eller andre.
- Slinger som slår tilbake kan forårsake alvorlig skade. Kontroller alltid for skadde eller løse slanger og koplingsdeler.
- Bruk aldri koblinger med hurtigutløser på verktøyet. Se instruksjonene for riktig monteringsmetode.
- Dersom man bruker universal vrikoblinger, skal en låsepinne er installert.
- Det maksimale lufttrykket må ikke overstige 6,3 bar/90 psig, eller som angitt på verktøyets typeskilt.

Farer med sammenfloking

- Hold deg unna drivspindler. Kveling/skalpering og/eller sår kan oppstå hvis løse klær, hansker, smykker, halskleder og hår ikke holdes unna verktøy og tilbehør.
- Hansker kan vikle seg fast i det roterende drevet og forårsake skadede eller brukne fingre.
- Roterende drivsokler og drivutvidelser kan lett vikle inn gummibelagte eller metallforsterkede hansker.
- Ikke bruk løstsittende hansker eller hansker med avkuttete eller frynsede fingre.
- Hold aldri drevet, sokkelen eller drivutvidelsen.

Farer forbundet med prosjektiler

- Bruk alltid slagfast øye- og ansiktsbeskyttelse når du bruker eller er i nærheten av arbeidsområdet, ved reparasjon eller vedlikehold av verktøyet, eller når du skifter tilbehør på verktøyet.
- Sørg for at alle andre innenfor arbeidsområdet bruker slagfast øye- og ansiktsbeskyttelse. Selv små prosjektiler kan skade øynene og forårsake blindhet.
- Festeskruer som er skrudd til med for stort eller for lite dreiemoment kan forårsake alvorlige helseskader, da de kan brette, løsne eller gå fra hverandre. Montasjer som er skrudd løs, kan bli til prosjektiler. Montasjer som trenger et spesifikt tiltrekkingsmoment, skal sjekkes ved å bruke en måler for tiltrekkingsmoment.

MERK: Momentnøkler med \"klikk\" kan ikke brukes til å sjekke en potensielt farlig tilstand hvor det er for høyt tiltrekkingsmoment.

- Bruk bare muttertrekkerpiper og -tilbehør som er i god stand. Utslitte piper og tolvkantpiper og tilbehør som brukes med muttertrekkere kan gå i stykker.
- Verktøyet må aldri betjenes borte fra arbeidsstykket. Det kan komme til å gå for fort og føre til at tilbehøret kastes av verktøyet.
- Se til at arbeidsstykket er godt festet.

Farer forbundet med tilbehøret

- Bruk kun riktige festeanordninger for tilbehør (se delelisten). Bruk dype sokkelkoblinger hvor det er mulig.
- For verktøy som bruker pinne- og O-ringspipeholdersystem, bruk O-ringen til å holde pipepinnen godt fast.
- Bruk alltid den forbindelsen som er enklest. Lange, fjærende forlengelsehåndtak og adaptere reduserer slagkraften og kan brette. Bruk dype sokkelkoblinger hvor det er mulig.

Farer under drift

- Operatører og vedlikeholdspersonell må være i fysisk stand til å behandle størrelsen, vekten og styrken av verktøyet.
- Hold verktøyet på korrekt måte: Vær klar til å reagere på normale eller plutselige bevegelser - ha begge hendene tilgjengelige.
- Skal ikke brukes med redusert lufttrykk eller i slitt tilstand. Clutchen fungerer kanskje ikke, noe som fører til plutselig rotasjon av verktøyets håndtak.
- Ha kontroll over gassreguleringen til enhver tid. Unngå å bli sittende fast mellom verktøyet og arbeidet.

Repeterende bevegelsesfarer

- Ved bruk av et elektrisk verktøy til å utføre arbeidsrelaterte aktiviteter kan operatøren oppleve ubehag i hender, armer, skuldre, nakke eller andre deler av kroppen.
- Innta en behagelig posisjon mens du beholder godt fotfeste og unngår en upraktisk eller ubalansert stilling. Hvis du skifter stilling under langvarige oppgaver, kan dette hjelpe deg til å unngå ubehag og tretthet.

- Ikke ignorer symptomene, slik som vedvarende eller tilbakevendende ubehag, smerte, pulserende, verkende, prikkende, nummende, brennende følelse eller stivhet. Stopp bruken av verktøyet, gi arbeidsgiveren din beskjed og oppsøk lege.

Støy- og vibrasjonsfarer

- Høye lydnivåer kan forårsake varig hørselstap og andre problemer, slik som tinnitus. Bruk hørselsvern som anbefalt av arbeidsgiver eller helse- og sikkerhetsforskrifter på arbeidsplassen.
- Vibrasjoner kan forårsake uforhetsskader på nerver og hindre blodtilførselen til hender og armer. Bruk varme klær og hold hender varme og tørre. Hvis det oppstår nummenhet, prikking, smerte eller fargetap i huden, skal du slutte å bruke verktøyet, gi beskjed til din arbeidsgiver og kontakte lege.
- Hold verktøyet i et lett, men trygt grep, fordi risikoen fra vibrasjonen generelt sett er større når grepskraften er høyere. Hvor det er mulig, bruk en opphengsarm eller monter et sidehåndtak.
- For å unngå unødvendige økninger i støy- og vibrasjonsnivåer:
- Sørg for at bruk og vedlikehold av verktøyet, samt utvalg, vedlikehold og utskriftning av tilbehør og forbruksvarer, skjer i henhold til denne bruksanvisningen.
- Ikke bruk skrutrekkerbits, piper eller forlengelser som er utslitte eller som ikke passer.
- Ikke berør hylser eller tilbehør under slagarbeid.

Farer på arbeidsplassen

- Å skli/snuble/falle er en hyppig årsak til alvorlig skade eller død. Vær oppmerksom på overflødig deler av slangen på bakken der man går eller arbeider.
- Unngå å puste inn støv eller damp og å håndtere helseskadelige avfallsprodukter fra arbeidsprosessen (som kan forårsake for eksempel kreft, fødselsdefekter, astma og/eller dermatitt). Bruk støvavsug og pusteutstyr når du arbeider med materialer som avgir luftbårne partikler.
- Enkelte typer støv som frigjøres ved sandblåsing, saging, sliping, boring og andre byggeaktiviteter inneholder kjemikalier som den

amerikanske staten California regner som kreftfremkallende, som årsak til fosterskader og på andre måter skadelig for forplantningsprosessen. Dette er noen eksempler på slike kjemikalier:

- Bly fra blyholdig maling
- Blokker av krystallinsilika, sement og andre murprodukter
- Arsenikk og krom fra kjemikaliebehandlet gummi

Den helsefaren som utgår fra slike produkter varierer, avhengig av hvor ofte du utfører denne type arbeid. For å redusere din eksponering for disse kjemikalierne: Jobb alltid på et godt ventilert område, bruk godkjent sikkerhetsutstyr som f.eks. støvmasker som er spesielt utviklet for å filtrere bort mikroskopiske partikler.

- Gå varsomt frem i uvante omgivelser. Vær oppmerksom på eventuelle farer som skapes av arbeidsaktiviteten. Dette verktøyet er ikke isolert mot å komme i kontakt med elektriske strømkilder.
- Dette verktøyet anbefales ikke til bruk i potensielt eksplosive atmosfærer.

MÅ IKKE KASTES – GI TIL BRUKER

Nyttig informasjon

Nettsider

Logg inn på Chicago Pneumatic: www.cp.com.

Du kan finne informasjon om våre produkter, tilbehør, reservedeler og publiserte materialer på våre nettsider.

Opphavsland

Taiwan

Opphavsrett

© Copyright 2018, CHICAGO PNEUMATIC Tool Co. LLC, 1815 Clubhouse Road, Rock Hill, SC 29730

Alle rettigheter forbeholdes. All uautorisert bruk eller kopiering av innholdet eller en del av dette er forbudt. Dette gjelder spesielt for varemerker, modellbetegnelser, delenumre og tegninger. Bruk

kun autoriserte deler. Skader eller feilfunksjoner som forårsakes av bruk av uautoriserte deler, dekkes ikke av garantien eller produktansvaret.

Tekniset tiedot

Työkalutiedot

	CP778 2-SP6	CP778 2TL-6	CP778 2-6	CP778 2
Iskua minuutissa	500	500	500	500
Vapaat kierrokset (kierr./min)	5200	5200	5200	5200
Maks. vääntö (pe- ruutus) (ft.lb)	1920	1920	1920	1920
Maks. vääntö (pe- ruutus) (mm)	2600	2600	2600	2600
Maks. käyttövään- tömomentti (Nm)	2000	440	2000	2000
Maks. käyttövään- tömomentti eteen (ft.lb)	1475	325	1475	1475
Min. käyttövääntö- momentti eteen (ft.lb)	370	295	370	370
Min. käyttövääntö- momentti (Nm)	500	400	500	500
Neliöakseli (tu- umaa)	#5 spline	1	1	1
Todellinen il- mankulutus (l/s)	19.2	19.2	19.2	19.2
Todellinen il- mankulutus (cfm)	40.7	40.7	40.7	40.7
Min. letkun koko (tuumaa)	0.5	0.5	0.5	0.5
Min. letkun koko (tuumaa)	13	13	13	13
Ilmanoton kierteen koko (tuumaa)	1/2	0.5	0.5	1/2
Paino (kg)	11.6	11.6	11.6	10.1
Paino (lb)	25.55	25.55	25.55	22.2

Vakuutukset

EU- VAATIMUSTENMUKAISUUSVAKUUT US

Me, **CHICAGO PNEUMATIC Tool Co. LLC**, 1815 Clubhouse Road, Rock Hill, SC 29730, vakuutamme vastuullisesti, että tuote (nimi, tyyppi ja sarjanumero, katso etusivu) on yhdenmukainen seuraavien direktiivien kanssa:

2006/42/EC (17/05/2006)

Sovellettu harmonisoituja standardeja:
EN ISO 11148-6:2012

Viranomaiset voivat pyytää asiaan liittyvät tekniset tiedot kohteesta:

Pascal Roussy, R&D Manager, CP Technocenter,
38 rue Bobby Sands, BP10273 44800 Saint
Herblain, France

Saint-Herblain,

Pascal ROUSSY

Julkaisijan allekirjoitus

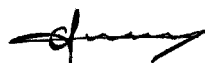

Melu ja värinä

	CP7782 CP7782	CP7782- 6	CP7782- SP6	CP7782 TL-6
Äänen- painetaso (dB(A))	100	100	100	100
Äänen tehotaso (dB(A))	111	111	111	111
	ISO 15744	ISO 15744	ISO 15744	ISO 15744
Tärinä (m/s ²)	7.8	7.8	7.8	7.8
Epävar- muus, tärinä	1.8	1.8	1.8	1.8
Tärinäs- tandardi	ISO-289 27-2	ISO-289 27-2	ISO-289 27-2	ISO-289 27-2

Nämä ilmoitetut arvot saatiin laboratoriotyyppi-
sissä testeissä mainittujen standardien mukaisesti.
Arvot soveltuvat vertailuun toisten testattujen

työkalujen vastaavien arvojen kanssa, kun testaus on tehty samojen standardien puitteissa. Ilmoitetut arvot eivät ole riittäviä riskianalyyysien tekemiseen, ja yksittäisistä työpisteistä mitatut arvot saattavat olla tässä ilmoitettuja arvoja korkeampia. Hetkelliset altistusarvot ja yksittäisen käyttäjän vahingoittumisriski ovat ainutkertaisia ja ne riippuvat siitä, miten käyttäjä työskentelee, mitä hän työstää, miten työpiste on suunniteltu, miten pitkään hän altistuu ja siitä, millaisessa fyysisessä kunnossa käyttäjä on.

Me **CHICAGO PNEUMATIC Tool Co. LLC**, emme ole vastuussa ilmaistujen arvojen käytöstä syntyvistä seuraamuksista todellista altistumista vastaavien arvojen sijaan työpaikan tilanteen yksittäisessä riskiarvioinnissa, jota emme voi hallita.

Tämä työkalu voi aiheuttaa käsien ja käsivarsien täriseistä, jos sitä ei käytetä oikealla tavalla. Käsitärinän hallintaa koskeva EU-opas löytyy osoitteesta <http://www.pneurop.eu/index.php>. Valitse "Työkalut" ja sen alta kohta "Lainsäädäntö".

Suosittamme säännöllisiä terveystarkastuksia tärinäaltistuksen aiheuttamien, tärinäsaireuteen viittaavien oireiden havaitsemiseksi ajoissa, jotta työnohjauksella ja työympäristöön vaikuttavilla toimilla voidaan estää oireiden paheneminen tulevaisuudessa.

i Jos tämä laite on tarkoitettu kiinteisiin soveluksiin:
Melupäästöarvot ovat ohjeellisia koneenrakentajaa varten. Koko koneen melu- ja tärinäpäästö tiedot on ilmoitettava koneen käyttöohjeessa.

Turvallisuus

⚠ VAROITUS Omaisuusvahingon tai vakavan tapaturman riski

Varmista, että olet lukenut ja ymmärtänyt kaikki ohjeet ennen työkalun käyttöä ja että noudatat niitä. Ohjeiden noudattamatta jättämisen seurauksena voi olla sähköisku, tulipalo, omaisuusvahinko ja/tai vakava ruumiinvamma.

- ▶ Lue kaikki turvallisuusohjeet, jotka on toimitettu järjestelmän eri osien mukana.
- ▶ Lue kaikki tuoteohjeet järjestelmän eri osien asennusta, käyttöä ja huoltoa varten.
- ▶ Lue kaikki paikalliset lainsäädännön mukaiset turvallisuusohjeet koskien järjestelmää ja siihen sisältyviä osia.
- ▶ Säilytä kaikki turvallisuutta koskevat tiedot ja ohjeet myöhempää käyttöä varten.

Käyttötiedote

Tämä laite on suunniteltu kierteitettyjen kiinnittimien asentamiseen puuhun, metalliin tai muoviin sekä irrottamiseen näistä materiaaleista.

Muut käyttötavat ovat kiellettyjä. Vain ammattikäyttöön.

⚠ VAROITUS Tapaturmavaara.

- ▶ Reaktiotankoa on käytettävä, jos momentti on korkeampi kuin 50 Nm.
Reaktiovarsi on tarkoitettu sähkötyökalujen vääntövoiman aiheuttaman reaktiovoiman vaimentamiseen.

Tuotteen tekniset ohjeet

Käyttäminen

Katso kuvat sivulta 2.

- Kiinnitä varusteet työkaluun kunnolla.
- Liitä laite puhtaaseen ja kuivaan paineilman-syöttöön.
- Käynnistä kone vetämällä liipaisinta (A). Koneen nopeus kasvaa painamalla liipaisinta lisää. Pysäytä vapauttamalla liipaisin.
- Vaihda pyörimissuuntaa työntämällä kytkintä (B). Käytä suunnanvaihtokytkintä (B) vain silloin, kun kara on täysin pysähtynyt. Suunnan vaihtaminen ennen karan pysähtymistä saattaa vaurioittaa konetta.

- Säädä antotehoa kiertämällä säädintä (B).

Momentin rajoituksella varustettu iskevä mutterin-väännin on tarkoitettu pyöränmuttereiden ja -pulttien esikiristykseen. Kiristys lopulliseen momenttiin tulee tehdä käsin kalibroidulla momentti-avaimella noudattaen ajoneuvon valmistajan ohjeita.

Voitelu

Käytä paineilmavoitelulaitetta ja SAE #10 -öljyä, joka on säädetty kahteen (2) tippaan minuutissa. Jos paineilmavoitelulaitetta ei ole käytettävissä, lisää ilmamoottoriöljyä aukkoon kerran päivässä.

Kytkimen voitelu

Käytä 0.5 oz. (14 g) CP Pneu-Lube synteettistä kytkinrasvaa.

Huolto-ohjeet

- **Osien käsittelyssä ja hävittämisessä täytyy noudattaa paikallisia ympäristömääräyksiä.**
- Kunnossapito- ja korjaustyöt saa tehdä vain pätevät henkilöt, ja vain alkuperäisiä varaosia saa käyttää. Ota yhteyttä valmistajaan tai lähimpään valtuutettuun jälleenmyyjään, jos sinulla on teknisiä kysymyksiä tai jos tarvitset varaosia.
- Varmista aina, että laite on kytketty irti virralähteestä, jottei laite käynnisty vahingossa.
- Pura ja tarkista työkalu kolmen kuukauden välein, jos sitä käytetään joka päivä. Vaihda vahingoittuneet tai kuluneet osat.
- Seuraava sarja on suositeltava seisokkien minimoimiseksi: **vurityspaketti.**

Hävitys

- Tämä laite on hävitettävä paikallisia lakeja noudattaen.
- Kaikki vahingoittuneet, erittäin kuluneet tai viallisesti toimivat laitteet **TÄYTYY POISTAA KÄYTÖSTÄ.**
- Tämä laite on hävitettävä paikallisia lakeja noudattaen.
- Vain tekninen huoltohenkilöstö saa tehdä korjauksia.

Yleiset turvamääräykset

Henkilövahinkojen välttämiseksi jokaisen, joka käyttää, asentaa, korjaa tai huoltaa tätä työkalua, vaihtaa siihen osia tai työskentelee sen lähetyvillä, on luettava ja ymmärrettävä nämä ohjeet.

Tavoitteemme on valmistaa työkaluja, jotka auttavat työskentelemään turvallisesti ja tehokkaasti. Tämän ja minkä tahansa muun laitteen tärkein turvallisuustekijä on SEN KÄYTTÄJÄ. Huolellisuus-utesi ja arviointikykyysi ovat paras suoja loukkaantumisia vastaan. Kaikkia mahdollisia vaaratekijöitä ei voida käsitellä tässä ohjeessa, joten tässä keskitytään niistä tärkeimpiin.

- Vain pätevät, koulutetut käyttäjät saavat asentaa tämän sähkötyökalun tai säätää tai käyttää sitä.
- Tätä työkalua tai sen osia ei saa muuttaa millään tavalla.
- Älä käytä tätä työkalua, jos se on vaurioitunut.
- Jos nimellinopeuden tai toimintapaineen kyltit tai vaarasta varoittavat kyltit eivät ole enää selvästi luettavissa tai irtoavat, ne on vaihdettava viiveettä.

📌 Turvallisuuden liittyviä lisätietoja on seuraavissa lähteissä:

- Muut työkalun mukana toimitetut oppaat ja tiedotteet
- Työnantajasi, alan ammattiliitto ja/tai ammattiyhdistys
- Global Engineering Documentsin "Safety Code for portable Air Tools" (ANSI B186.1) saatavissa tämän julkaisun mennessä painoon osoitteesta <http://global.ihs.com/> tai soittamalla numeroon 1 800 854 7179. Jos ANSI-standardien saanti osoittautuu vaikeaksi, ota yhteys ANSI: in osoitteessa <http://www.ansi.org/>
- Työterveyttä ja -turvallisuutta koskevia lisätietoja on saatavissa seuraavilta verkkosivuilta:
 - <http://www.osha.gov> (Yhdysvallat)
 - <https://osha.europa.eu/> (Eurooppa)

Paineilmaan ja liitäntöihin liittyvät vaarat

- Paineilma voi aiheuttaa vakavia vammoja.
- Katkaise aina ilmansyöttö, poista paine putkistosta ja irrota työkalu ilmansyöttölähteestä, kun sitä ei käytetä, tehtäessä korjaustöitä ja ennen osien vaihtamista.

- Älä koskaan suuntaa paineilmaa itseäsi tai ketään muuta kohti.
- Hallitsemattomasti liikkuvat letkut voivat aiheuttaa vakavia vammoja. Tarkasta aina, että letkut ja liitokset ovat ehjiä ja tiukasti kiinni.
- Älä käytä pikaliitoksia. Lue asennusohjeet oikean asennuksen varmistamiseksi.
- Jos käytetään yleiskäyttöisiä kierrelitoksia, niihin on asennettava lukitustapit.
- Ilmanpaine ei saa ylittää 6,3 baaria (90 psig) tai työkalun tyyppikilvessä ilmoitettua painetta.

Kiinni takertumisen vaara

- Pysy loitolla pyörivästä käyttöpyörästä. Vaatteiden, käsineiden, korujen, solmion, huivin tai hiusten takertuminen työkaluun tai sen varusteisiin voi johtaa tukehtumiseen, päänsisäisen irtoamiseen ja/tai syviin haavoihin.
- Käsineet voivat takertua pyöriviin koneenosiin aiheuttaen sormien murtumisen tai katkeamisen.
- Kumipintaiset ja metallivahvisteiset käsineet takertuvat helposti pyörivän ulostulon hylsyihin tai jatkeisiin.
- Älä käytä väljiä käsineitä tai käsineitä, joiden sormiosat ovat kuluneet tai katkaistu irti.
- Älä koskaan pidä kiinni koneen mekaanisesta ulostulosta, hylsystä tai ulostulon jatkeesta.

Sinkoilevien kappaleiden aiheuttama vaara

- Käytä aina iskunkestäviä suojalaseja ja kasvosuojusta työkalun käyttö-, korjaus- ja huoltoalueella tai niiden läheisyydessä sekä osien vaihdon yhteydessä.
- Varmista, että muut samalla alueella olevat käyttävät iskunkestäviä suojalaseja ja kasvosuojuksia. Pienetkin kappaleet voivat vaurioittaa silmiä ja aiheuttaa sokeutumisen.
- Vakava vamma tai tapaturma voi aiheutua ylitai alikiristetyistä kiinnikkeistä, jotka voivat rikkoutua tai löystyä ja irrota. Irronneet osat voivat sinkoutua ulos. Tiettyä vääntömomenttia vaativat asennukset täytyy tarkistaa käyttämällä vääntömomentin mittaria.

HUOMIO: Niin sanotut "klik"-momentti-avaimet eivät tarkista mahdollisesti vaarallisia ylikiristettyjä olosuhteita.

- Käytä ainoastaan hyväkuntoisia iskuruuvinvääntimille tarkoitettuja hylsyjä ja varusteita. Käsivääntöiset hylsytyt ja varusteet ja huonokuntoiset hylsytyt voivat särkyä, jos niistä käytetään iskuruuvinvääntimissä.
- Älä koskaan käytä työkalua sen ollessa irti kohteesta. Se voi pyöriä liian nopeasti ja lennättää varusteen irti työkalusta.
- Varmista, että työstettävä kappale on kiinnitetty kunnolla.

Tarvikkeisiin liittyvät vaaratekijät

- Käytä ainoastaan asianmukaisia varusteiden kiinnittimiä (ks. osaluettelo). Käytä syviä hylsyjä aina kun mahdollista.
- Työkaluissa, joissa hylsyn kiinnitysjärjestelmä koostuu tapista ja O-renkaasta, O-rengasta on käytettävä pitämään hylsyn tappi kunnolla paikallaan.
- Käytä aina mahdollisimman yksinkertaista liitäntää. Pitkät, kimmoiset jatkeet ja sovittimet vähentävät tehoa ja voivat rikkoutua. Käytä syviä hylsyjä aina kun mahdollista.

Käyttövaarat

- Käyttäjien ja huoltajien on pystyttävä fyysisesti käsittelemään työkalun kokoa, painoa ja voimaa.
- Pitele työkalua oikein: ole valmis korjaamaan normaali tai äkkinäinen liike – pidä molemmat kädet valmiina.
- Älä käytä alhaisella paineella tai jos laite on kulunut: kytkin ei välttämättä toimi, jolloin työkalun kahva saattaa pyöriä äkillisesti.
- Pidä aina liipaisin hallinnassasi. Varo, ettet jää työkalun ja työstettävän kohteen väliin.

Toistuvien liikkeiden aiheuttamat vaarat

- Kun sähkötyökalua käytetään työtehtävissä, käyttäjä saattaa tuntea epämukavuutta käsissä, käsivarsissa, hartioissa, niskassa ja muissa kehonosissa.
- Työskentele miellyttävässä mutta tukevassa asennossa ja vältä hankalia työasentoja ja epätasapainoa. Asennon vaihto pidempään kestävässä tehtävässä voi auttaa välttämään epämukavuutta ja väsymistä.

- Älä jätä oireita huomioimatta, kuten jatkuvaa tai toistuvaa epämukavuutta, kipua, pakotusta, särkyä, pistelyä, tunnottomuutta, polttavaa tunnetta tai jäykkyyttä. Keskeytä työkalun käyttö, kerro siitä työnantajalle ja ota yhteys lääkäriin.

Melu- ja värinävaarat

- Kovat äänet voivat aiheuttaa pysyviä kuulovaurioita ja muita ongelmia, kuten tinnitusta. Käytä työnantajan tai työterveys- ja työturvallisuusmääräysten suosittelemia kuulosuojaimia.
- Tärinälle altistuminen tai aiheuttaa vammauttavia vahinkoja hermoissa sekä käsien ja käsivarsien verenkierrossa. Pukeudu lämpimästi ja pidä kädet lämpiminä ja kuivina. Jos havaitset tunnottomuutta, pistelyä, kipua tai ihon kalpenemista, keskeytä työkalun käyttö, kerro siitä työnantajalle ja ota yhteys lääkäriin.
- Pidä työkalusta kiinni kevyesti mutta turvallisesti, sillä tärinästä aiheutuva riski on yleensä sitä voimakkaampaa, mitä kovemmalla voimalla työkalusta pidetään kiinni. Jos mahdollista, käytä tukivartta tai asenna sivukahva.
- Melu- ja värinätasojen tarpeettoman nousun välttäminen:
- Käytä ja huolla työkalua ja valitse, huolla ja vaihda varusteet ja lisätarvikkeet tämän käyttöohjeen mukaisesti.
- Älä käytä kuluneita tai huonosti istuvia ruuvinvääntimen teriä, hylsyjä tai jatkeita.
- Älä kosketa hylsyjä tai varusteita iskutyön aikana.

Työpaikkaan liittyvät vaarat

- Liukastuminen, kompastuminen tai kaatuminen voi johtaa vakavaan tapaturmaan tai kuolemaan. Varo lattialla tai työalustalla olevia letkuja.
- Vältä pölyn tai höyryjen hengittämistä ja työskentelyjätteiden käsittelemistä, jotka voivat aiheuttaa terveyshaittoja (esimerkiksi syöpää, vastasyntyneiden epämuodostumia, astmaa ja/ tai ihotulehdusta (dermatiittia)). Käytä pölynpoistoa ja hengityssuojainta, kun työskentelet materiaaleista irtoaa ilmaan hiukkasia.
- Jotkut hionnassa, sahauksessa, rouhinnassa, porauksessa ja muissa rakennustöissä syntyvät pölyt sisältävät kemikaaleja, jotka Kalifornian osavaltion mukaan aiheuttavat syöpää, synnynnäisiä epämuodostumia ja hedelmättömyyttä. Esimerkkejä tällaisista kemikaaleista:

- lyijypohjaisista maaleista lähtöisin oleva lyijy
- tiilistä, sementistä ja muista muurauksaineista lähtöisin oleva kiteinen piidioksidi
- kemiallisesti käsitellystä kumista lähtöisin oleva arsenikki ja kromi.

Altistumisen riski näille kemikaaleille riippuu siitä, kuinka usein teet tämänkaltaista työtä. Voit vähentää altistumista näille kemikaaleille seuraavasti: työskentele hyvin tuuletetussa tilassa ja käytä hyväksytyjä suojavälineitä, kuten hengityssuojaimia, jotka suodattavat mikroskooppisen pienet hiukkaset.

- Noudata erityistä varovaisuutta vieraassa työympäristössä. Tiedosta työskentelyn mahdollisesti aiheuttamat vaaratilanteet. Tätä työkalua ei ole eristetty suojaamaan sähkötapaturmilta sen koskettaessa sähkövirtalähteitä.
- Työkalua ei suositella käytettäväksi mahdollisesti räjähdysalttiissa ympäristössä.

ÄLÄ HÄVITÄ – ANNA KÄYTTÄJÄLLE

Hyödyllistä tietoa

Verkkosivusto

Kirjautu Chicago Pneumatic: www.cp.com.
Sivustolla on tietoa yrityksemme tuotteista, lisälaitteista, varaosista ja julkaisuista.

Alkuperäismaa

Taiwan

Copyright

© Copyright 2018, CHICAGO PNEUMATIC Tool Co. LLC, 1815 Clubhouse Road, Rock Hill, SC 29730

Kaikki oikeudet pidätetään. Sisällön tai sen osan luvaton käyttö tai kopiointi on kielletty. Se koskee erityisesti tavaramerkkejä, mallinimityksiä, osanumeroita ja piirustuksia. Käytä vain hyväksytyjä varaosia. Takuu tai tuotevastuu ei korvaa mitään vaurioita tai toimintahäiriöitä, jotka johtuvat muiden kuin hyväksytyjen varaosien käytöstä.

Τεχνικά δεδομένα

Στοιχεία εργαλείου

	CP778 2-SP6	CP778 2TL-6	CP778 2-6	CP778 2
Κρούσεις ανά λεπτό	500	500	500	500
Στροφές χωρίς φορτίο (σ.α.λ.)	5200	5200	5200	5200
Μέγ. ροπή (αριστερόστροφη περιστροφή) (ft.lb)	1920	1920	1920	1920
Μέγ. ροπή (αριστερόστροφη περιστροφή) (Nm)	2600	2600	2600	2600
Μέγ. ροπή λειτουργίας (Nm)	2000	440	2000	2000
Μέγ. ροπή λειτουργίας, δεξιόστροφη περιστροφή (ft.lb)	1475	325	1475	1475
Ελάχ. ροπή λειτουργίας, δεξιόστροφη περιστροφή (ft.lb)	370	295	370	370
Ελάχ. ροπή λειτουργίας (Nm)	500	400	500	500
Τετράγωνο καρέ (" spline)	#5	1	1	1
Πραγματική κατανάλωση αέρα (l/s)	19.2	19.2	19.2	19.2
Πραγματική κατανάλωση αέρα (cfm)	40.7	40.7	40.7	40.7
Ελάχ. μέγεθος εύκαμπτου σωλήνα (")	0.5	0.5	0.5	0.5
Ελάχ. μέγεθος εύκαμπτου σωλήνα (mm)	13	13	13	13
Μέγεθος σπειρώματος εισαγωγής αέρα (")	1/2	0.5	0.5	1/2
Βάρος (kg)	11.6	11.6	11.6	10.1
Βάρος (lb)	25.55	25.55	25.55	22.2

Δηλώσεις

ΔΗΛΩΣΗ ΣΥΜΜΟΡΦΩΣΗΣ ΕΕ

Εμείς, η **CHICAGO PNEUMATIC Tool Co. LLC**, 1815 Clubhouse Road, Rock Hill, SC 29730, δηλώνουμε με αποκλειστική ευθύνη μας ότι το προϊόν (με ονομασία, τύπο και σειριακό αριθμό, βλ. εξώφυλλο) συμμορφώνεται με την/τις παρακάτω Οδηγία/ες:
2006/42/EC (17/05/2006)

Ισχύοντα εναρμονισμένα πρότυπα:
EN ISO 11148-6:2012

Οι αρχές μπορούν να ζητήσουν τις σχετικές τεχνικές πληροφορίες από:
Pascal Roussy, R&D Manager, CP Technocenter,
38 rue Bobby Sands, BP10273 44800 Saint Herblain, France

Saint-Herblain,

Pascal ROUSSY

Υπογραφή εκδότη

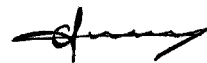

Θόρυβος και δονήσεις

	CP7782	CP7782- 6	CP7782- SP6	CP7782 TL-6
Στάθμη ηχητικής πίεσης (dB(A))	100	100	100	100
Στάθμη ηχητικής ισχύος (dB(A))	111	111	111	111
	ISO 15744	ISO 15744	ISO 15744	ISO 15744
Κραδασμ οί (m/s ²)	7.8	7.8	7.8	7.8
Αβεβαιότη ητα τιμής κραδασμ ών	1.8	1.8	1.8	1.8
Τυπικοί κραδασμ οί	ISO-289 27-2	ISO-289 27-2	ISO-289 27-2	ISO-289 27-2

Οι τιμές που δηλώνονται εξακριβώθηκαν μέσω εργαστηριακών δοκιμών σε συνάρτηση με τα αναφερόμενα πρότυπα και μπορούν να χρησιμοποιηθούν για σύγκριση με τις δηλωμένες τιμές άλλων εργαλείων που υποβλήθηκαν σε δοκιμή σύμφωνα με τα ίδια πρότυπα. Οι τιμές που δηλώνονται δεν είναι κατάλληλες για χρήση σε υπολογισμούς εκτίμησης κινδύνου, καθώς οι τιμές μέτρησης σε μεμονωμένους χώρους εργασίας μπορεί να είναι υψηλότερες. Οι πραγματικές τιμές έκθεσης και οι κίνδυνοι σωματικής βλάβης, στους οποίους εκτίθεται ο μεμονωμένος χρήστης είναι μοναδικές και εξαρτώνται από τον τρόπο εργασίας του χρήστη, το αντικείμενο εργασίας και το σχεδιασμό της θέσης εργασίας καθώς και από το χρόνο έκθεσης και τη φυσική κατάσταση του χρήστη.

Εμείς, η **CHICAGO PNEUMATIC Tool Co. LLC**, δεν αναλαμβάνουμε καμία ευθύνη για τις συνέπειες που μπορεί να προκύψουν από τη χρήση των δηλωμένων τιμών, αντί για τιμές που αντιπροσωπεύουν την πραγματική έκθεση, για την αξιολόγηση κινδύνων σε χώρο εργασίας ο οποίος δεν βρίσκεται υπό τον έλεγχό μας.

Αυτό το εργαλείο μπορεί να προκαλέσει σύνδρομο χειρός-βραχίονα οφειλόμενο στους κραδασμούς αν δεν γίνει σωστή χρήση του. Μπορείτε να βρείτε έναν οδηγό ΕΕ για τη διαχείριση των δονήσεων χειριού-βραχίονα μεταβαίνοντας στη διεύθυνση <http://www.pneurop.eu/index.php> και επιλέγοντας "Tools" (Εργαλεία) και κατόπιν "Legislation" (Νομοθεσία).

Συνιστούμε την τήρηση προγράμματος ιατρικής παρακολούθησης, για να αναγνωρίζονται τυχόν αρχικά συμπτώματα που ενδέχεται να σχετίζονται με την έκθεση σε δονήσεις, έτσι ώστε να είναι δυνατή η τροποποίηση των διαδικασιών διαχείρισης και να αποτρέπεται η πρόκληση μελλοντικών σωματικών βλαβών.

i Αυτός ο εξοπλισμός προορίζεται για χρήση με σταθερές εφαρμογές:

Οι εκπομπές θορύβου παρέχονται στον υπεύθυνο για το στήσιμο του μηχανήματος, ως οδηγός. Τα στοιχεία εκπομπών θορύβου και δονήσεων για το μηχάνημα στην ολοκληρωμένη μορφή του θα πρέπει να παρέχονται στο εγχειρίδιο οδηγιών του μηχανήματος.

Ασφάλεια

⚠ ΠΡΟΕΙΔΟΠΟΙΗΣΗ Κίνδυνος υλικής ζημιάς ή σοβαρού τραυματισμού

Βεβαιωθείτε ότι έχετε διαβάσει, κατανοήσει και ακολουθείτε όλες τις οδηγίες προτού χειριστείτε το εργαλείο. Σε περίπτωση που δεν τηρήσετε όλες τις οδηγίες ενδέχεται να προκληθεί ηλεκτροπληξία, πυρκαγιά, υλική ζημιά ή/ και σοβαρός τραυματισμός.

- ▶ Διαβάστε όλες τις Πληροφορίες ασφαλείας οι οποίες παραδίδονται μαζί με τα διάφορα εξαρτήματα του συστήματος.
- ▶ Διαβάστε όλες τις Οδηγίες προϊόντος για την εγκατάσταση, τη λειτουργία και τη συντήρηση των διαφόρων εξαρτημάτων του συστήματος.
- ▶ Διαβάστε όλους τους κανονισμούς ασφαλείας της τοπικής νομοθεσίας που αφορούν το σύστημα και τα εξαρτήματά του.
- ▶ Φυλάξτε όλες τις Πληροφορίες ασφαλείας και τις οδηγίες για να ανατρέξετε μελλοντικά σε αυτές.

Δήλωση χρήσης

Το παρόν προϊόν σχεδιάστηκε για την τοποθέτηση και την αφαίρεση συνδετήρων με σπειρώματα σε ξύλο, μέταλλο ή πλαστικό.

Δεν επιτρέπεται άλλη χρήση. Μόνο για επαγγελματική χρήση.

⚠ ΠΡΟΕΙΔΟΠΟΙΗΣΗ Κίνδυνος τραυματισμού

- ▶ Αν η ροπή στρέψης είναι πάνω από 50 Nm, πρέπει να χρησιμοποιηθεί ράβδος αντίδρασης.

Η ράβδος αντίδρασης σχεδιάστηκε για να απορροφά τη ροπή αντίδρασης μηχανοκίνητων εργαλείων.

Ειδικές οδηγίες προϊόντος

Λειτουργία

Δείτε τις εικόνες στη σελίδα 2.

- Στερεώστε καλά τα εξαρτήματα πάνω στο εργαλείο.
- Συνδέστε τη συσκευή σε μια καθαρή και ξηρή παροχή αέρα.

- Θέστε σε λειτουργία το μηχάνημα, πατώντας τη σκανδάλη (A). Η ταχύτητα του μηχανήματος αυξάνεται με την αύξηση της πίεσης στη σκανδάλη. Απελευθερώστε τη σκανδάλη για απενεργοποίηση.
- Για αλλαγή κατεύθυνσης, πιέστε το διακόπτη (B). Χρησιμοποιήστε το διακόπτη αναστροφής (B) μόνο όταν η περιστρεφόμενη άτρακτος οδήγησης ακινητοποιηθεί πλήρως. Η αλλαγή ταχύτητας, προτού η περιστρεφόμενη άτρακτος οδήγησης ακινητοποιηθεί, ενδέχεται να προκαλέσει ζημιά στο μηχάνημα.
- Για να ρυθμίσετε την ισχύ εξόδου, στρέψτε το ρυθμιστή (B).

Το ροπόκλειδο περιορισμένων κρούσεων προορίζεται για την αρχική σύσφιξη των παξιμαδιών και των μπουλονιών των λοβών των τροχών. Η τελική ροπή πρέπει να εφαρμόζεται χειροκίνητα, με τη χρήση βαθμονομημένου ροπόκλειδου και σύμφωνα με τις οδηγίες του κατασκευαστή του οχήματος.

Λίπανση

Χρησιμοποιήστε ένα λιπαντικό γραμμής αέρα με SAE #10 λάδι, προσαρμοσμένο σε δύο (2) σταγόνες ανά λεπτό. Αν δεν είναι δυνατή η χρήση λιπαντικού γραμμής αέρα, προσθέστε λάδι κινητήρα αέρα στην είσοδο μία φορά την ημέρα.

Λίπανση συμπλέκτη

Χρησιμοποιήστε 0.5 oz. (14 g) από το συνθετικό γράσο συμπλέκτη CP Pneu-Lube.

Οδηγίες συντήρησης

- **Τηρείτε τους τοπικούς περιβαλλοντικούς κανονισμούς ανά χώρα για τον ασφαλή χειρισμό και τη διάθεση όλων των εξαρτημάτων.**
- Οι εργασίες συντήρησης και επισκευών πρέπει να εκτελούνται από εξουσιοδοτημένο προσωπικό, με χρήση μόνο αυθεντικών ανταλλακτικών. Επικοινωνήστε με τον κατασκευαστή ή τον πλησιέστερο εξουσιοδοτημένο αντιπρόσωπο της περιοχής σας για οδηγίες σχετικά με την τεχνική συντήρηση ή αν χρειάζεστε ανταλλακτικά.
- Να βεβαιώνετε πάντοτε ότι η συσκευή είναι αποσυνδεδεμένη από την πηγή παροχής ενέργειας, για να αποφύγετε την ακούσια λειτουργία.

- Αποσυναρμολογείτε και επιθεωρείτε το εργαλείο ανά τρεις 3 μήνες, αν το εργαλείο χρησιμοποιείται καθημερινά.. Αντικαθιστάτε τα μέρη με ζημιές ή φθορά.
- Για να διατηρείτε τον χρόνο εκτός λειτουργίας στο ελάχιστο, σας συνιστούμε το παρακάτω κιτ συντήρησης: **Κιτ συντονισμού**

Απόρριψη

- Κατά την απόρριψη αυτού του εξοπλισμού πρέπει να τηρείται η νομοθεσία της εκάστοτε χώρας.
- Όλες οι συσκευές που έχουν υποστεί ζημιά, μεγάλης έκτασης φθορά ή που δεν λειτουργούν σωστά **ΠΡΕΠΕΙ ΝΑ ΤΙΘΕΝΤΑΙ ΕΚΤΟΣ ΛΕΙΤΟΥΡΓΙΑΣ.**
- Κατά την απόρριψη αυτού του εξοπλισμού πρέπει να τηρείται η νομοθεσία της εκάστοτε χώρας.
- Οι επισκευές πρέπει να εκτελούνται μόνο από προσωπικό τεχνικής συντήρησης.

Γενικές Οδηγίες για την Ασφάλεια

Για να μειωθεί ο κίνδυνος τραυματισμών, όλοι όσοι χρησιμοποιούν, εγκαθιστούν, επισκευάζουν, αλλάζουν εξαρτήματα ή εργάζονται πλησίον του εν λόγω εργαλείου πρέπει να διαβάσουν και να κατανοήσουν τις παρούσες οδηγίες, προτού πραγματοποιήσουν οποιαδήποτε από τις παραπάνω ενέργειες.

Ο στόχος μας είναι να παράγουμε εργαλεία που σας βοηθούν να εργάζεστε με ασφάλεια και αποδοτικότητα. Η πλέον σημαντική συσκευή ασφαλείας γι' αυτό το σκοπό είστε ΕΣΣΕΙΣ. Η φροντίδα και η καλή κρίση αποτελούν την καλύτερη προστασία από τους τραυματισμούς. Δεν είναι δυνατόν να καλυφθούν όλοι οι πιθανοί κίνδυνοι στο φυλλάδιο αυτό, αλλά προσπαθήσαμε να επισημάνουμε μερικούς από τους πιο σημαντικούς.

- Η εγκατάσταση, η ρύθμιση και η χρήση αυτού του ηλεκτρικού εργαλείου θα πρέπει να γίνεται μόνον από πιστοποιημένους και εκπαιδευμένους χειριστές
- Το εργαλείο αυτό και τα εξαρτήματά του δεν πρέπει να τροποποιηθούν κατά κανένα τρόπο.
- Μην χρησιμοποιείτε αυτό το εργαλείο αν φέρει ζημιές.

- Αν η ονομαστική ταχύτητα, η πίεση λειτουργίας ή οι προειδοποιητικές επιγραφές κινδύνου του εργαλείου δεν είναι πλέον ευανάγνωστες ή ξεκολλήσουν, αντικαταστήστε τις άμεσα.

❗ Για επιπρόσθετες πληροφορίες σχετικά με την ασφάλεια συμβουλευθείτε:

- Άλλα έγγραφα και πληροφορίες που συνοδεύουν αυτό το εργαλείο.
- Τον εργοδότη σας, το σωματείο, ή και τον εμπορικό σας σύλλογο.
- Ο "Κώδικας Ασφαλείας για τα φορητά Εργαλεία με Αέρα" (ANSI B186.1) διατίθεται κατά την περίοδο τυχ εκτύπωσης από την Global Engineering Documents (Διεθνής Τεκμηρίωση για Μηχανικούς) στην ηλεκτρονική διεύθυνση <http://global.ihs.com> με τηλεφωνική κλήση στον αριθμό 1 800 854 7179. Στην περίπτωση που δεν μπορείτε να βρείτε τα πρότυπα ANSI, επικοινωνήστε με την ANSI μέσω της ηλεκτρονικής διεύθυνσης <http://www.ansi.org/>
- Μπορείτε να λάβετε περισσότερες πληροφορίες σχετικά με την ασφάλεια και την υγιεινή στην εργασία από τις ακόλουθες ιστοσελίδες:
 - <http://www.osha.gov> (USA)
 - <https://osha.europa.eu/> (Ευρώπη)

Παροχή αέρα και κίνδυνοι σύνδεσης

- Ο πεπιεσμένος αέρας μπορεί να προκαλέσει σοβαρό τραυματισμό.
- Κλείνετε πάντοτε την παροχή αέρα, αποστραγγίστε τον εύκαμπτο σωλήνα από πεπιεσμένο αέρα και αποσυνδέστε το εργαλείο από την παροχή αέρα όταν δεν το χρησιμοποιείτε, πριν να αλλάξετε εξαρτήματα ή όταν πραγματοποιείτε επισκευές.
- Ποτέ μην κατευθύνετε αέρα επάνω σε εσάς ή σε οποιονδήποτε άλλο.
- Οι εκτινασόμενοι σωλήνες μπορούν να προκαλέσουν σοβαρό τραυματισμό. Ελέγχετε πάντοτε για εύκαμπτους σωλήνες και συνδέσμους με ζημιά ή χαλάρωση.
- Μην χρησιμοποιείτε συνδέσμους γρήγορης αποσύνδεσης σε αυτό το εργαλείο. Για σωστή ρύθμιση, ανατρέξτε στις οδηγίες.

- Όταν χρησιμοποιείτε διασθρωτούς συνδέσμους συστροφής, θα πρέπει να εγκαθιστάτε πείρους ασφαλείας.
- Μην υπερβαίνετε τη μέγιστη πίεση αέρα 6,3 bar / 90 psig, ή εκείνη που ορίζεται στην πινακίδα στοιχείων του εργαλείου.

Κίνδυνοι εμπλοκής

- Μην πλησιάζετε στον περιστρεφόμενο μηχανισμό κίνησης. Είναι δυνατό να επέλθει πνιγμός, αφαίρεση τριχωτού της κεφαλής ή/και σχισίματα αν χαλαρά ρούχα, γάντια, κοσμήματα, κολιέ και μαλλιά δε διατηρηθούν μακριά από το εργαλείο και τα εξαρτήματά του.
- Τα γάντια μπορούν να εμπλακούν στον περιστρεφόμενο οδηγό, προκαλώντας αποκοπή ή σπάσιμο δακτύλων.
- Οι περιστρεφόμενες κινούμενες υποδοχές ή προεξοχές είναι δυνατό να γραπώσουν εύκολα τα γάντια με ελαστική επένδυση ή μεταλλική ενίσχυση.
- Μην φοράτε χαλαρά γάντια ή γάντια με κομμένα ή ξεφτισμένα δάχτυλα.
- Μην κρατάτε ποτέ τον οδηγό, την υποδοχή ή την προεξοχή του οδηγού.

Κίνδυνοι από θραύσματα

- Φοράτε πάντα γυαλιά και μάσκα προσώπου ανθεκτικά σε κρούσεις όταν συμμετέχετε στη λειτουργία ή είστε κοντά σε λειτουργίες επισκευών ή συντήρησης του εργαλείου, ή όταν αντικαθιστάτε παρελκόμενα στο εργαλείο. Συνιστώνται γάντια και προστατευτικός ρουχισμός.
- Βεβαιωθείτε ότι όλα τα υπόλοιπα άτομα στο χώρο φορούν ανθεκτικό στην κρούση προστατευτικό εξοπλισμό για τα μάτια και το πρόσωπο. Ακόμη και μικρά θραύσματα μπορούν να τραυματίσουν τα μάτια και να προκαλέσουν τύφλωση.
- Μπορεί να συμβεί σοβαρός τραυματισμός από υπερβολικά σφιγμένους ή ελάχιστα σφιγμένους συνδετήρες, οι οποίοι μπορούν να ραγίσουν, να χαλαρώσουν ή να χωριστούν στη μέση. Τυχόν απελευθερωμένα συγκροτήματα μπορεί να εκτοξευτούν. Τα συστήματα που απαιτούν σύσφιξη σε συγκεκριμένη τιμή ροπής στρέψης, πρέπει να ελέγχονται με τη βοήθεια δυναμομετρικού κλειδιού.

ΣΗΜΕΙΩΣΗ Τα δυναμομετρικά κλειδιά τύπου «κλικ» δεν ελέγχουν για ενδεχομένως επικίνδυνες καταστάσεις υπερβολικής σύσφιξης.

- Χρησιμοποιείτε μόνο υποδοχές και παρελκόμενα κρουστικών κλειδιών που είναι σε καλή κατάσταση. Υποδοχές ή υποδοχές χειρός και παρελκόμενα σε όχι καλή κατάσταση που χρησιμοποιούνται με κρουστικά κλειδιά μπορεί να υποστούν θραύση.
- Μη θέτετε ποτέ το εργαλείο σε λειτουργία δεν είναι σε επαφή με το τεμάχιο εργασίας. Μπορεί να λειτουργήσει υπερβολικά γρήγορα και να προκαλέσει εκτόξευση του παρελκόμενου από το εργαλείο.
- Φροντίστε το αντικείμενο εργασίας να στερεώνεται με ασφάλεια.

Κίνδυνοι που σχετίζονται με τα εξαρτήματα

- Χρησιμοποιείτε μόνο κατάλληλα εξαρτήματα συγκράτησης (δείτε τον κατάλογο των υλικών). Χρησιμοποιείτε βαθιές υποδοχές όποτε είναι δυνατόν.
- Για εργαλεία που χρησιμοποιούν το σύστημα συγκράτησης με πείρο και δακτύλιο Ο, χρησιμοποιήστε το δακτύλιο Ο για να συγκρατήσετε με ασφάλεια το ούπο.
- Χρησιμοποιείτε πάντα το απλούστερο δυνατό άγκιστρο. Ράβδοι επέκτασης με μεγάλο μήκος, ή ευλύγιστες ράβδοι και προσαρμογείς, απορροφούν την ισχύ της κρούσης και μπορεί να υποστούν θραύση. Χρησιμοποιείτε βαθιές υποδοχές όποτε είναι δυνατόν.

Κίνδυνοι χειρισμού

- Οι χειριστές και το προσωπικό συντήρησης πρέπει να είναι φυσικά ικανό να χειρίζεται τον όγκο, βάρος και δύναμη του εργαλείου.
- Να κρατάτε το εργαλείο σωστά: να είστε έτοιμοι να αντισταθμίσετε τις φυσιολογικές ή τις ξαφνικές μετακινήσεις - έχετε ελεύθερα και τα δύο σας χέρια.
- Να μην χρησιμοποιείτε με μειωμένη πίεση αέρα ή σε φθαρμένη κατάσταση. ενδέχεται να μη λειτουργήσει ο συμπλέκτης, προκαλώντας απότομη περιστροφή της λαβής του εργαλείου.
- Διατηρείτε πάντα έλεγχο της ισχύος λειτουργίας. Προσέχετε ώστε να μην πιαστεί μέρος του σώματός σας μεταξύ του εργαλείου και του τεμαχίου εργασίας.

Κίνδυνοι από επαναλαμβανόμενη κίνηση

- Όταν χρησιμοποιείτε ένα εργαλείο για την εκτέλεση δραστηριοτήτων που σχετίζονται με την εργασία, ο χειριστής είναι δυνατό να νιώσει δυσκολία στα χέρια, τους βραχίονες, τους ώμους, τον αυχένα ή σε άλλες περιοχές του σώματος.
- Λάβετε άνετη στάση σώματος, πατώντας καλά στο έδαφος και αποφεύγοντας τις αδέξιες κινήσεις ή την απώλεια της ισορροπίας. Η εναλλαγή στάσεων κατά τις εργασίες με μεγάλη διάρκεια μπορεί να σας βοηθήσει να αποφύγετε την αίσθηση δυσκολίας και κόπωσης.
- Μην αγνοήσετε συμπτώματα, όπως την επίμονη ή επαναλαμβανόμενη δυσκολία, τρεμούλα, πιάσιμο, μυρμηκίαση, μούδιασμα, κάψιμο ή πιάσιμο. Σταματήστε τη χρήση του εργαλείου, ενημερώστε τον εργοδότη σας και ζητήστε ιατρική συμβουλή.

Κίνδυνοι από το θόρυβο και τις δονήσεις

- Οι υψηλές στάθμες θορύβων μπορεί να προκαλέσουν μόνιμη απώλεια ακοής και άλλα προβλήματα, όπως εμβοές. Χρησιμοποιείτε προστατευτικά για τα αυτιά όπως συνιστάται από τον εργοδότη σας ή τους κανονισμούς υγείας και ασφαλείας του χώρου εργασίας.
- Η έκθεση σε δονήσεις μπορεί να προκαλέσει βλάβες στο νευρικό σύστημα και στην παροχή αίματος στα χέρια και τα μπράτσα. Φοράτε ζεστά ρούχα και διατηρείτε τα χέρια σας ζεστά και στεγνά. Εάν παρουσιαστεί μούδιασμα, μυρμηκίαση ή άσπρισμα του χρώματος του δέρματος, σταματήστε τη χρήση του εργαλείου, ενημερώστε τον εργοδότη σας και συμβουλευτείτε έναν ιατρό.
- Κρατάτε το εργαλείο με ελαφριά αλλά ασφαλή λαβή, επειδή ο κίνδυνος από τη δόνηση είναι γενικά μεγαλύτερος όσο μεγαλύτερη είναι η δύναμη της λαβής. Αν είναι δυνατό, χρησιμοποιήστε ένα βραχίονα ανάρτησης ή τοποθετήστε μία πλαϊνή λαβή.
- Για να αποφύγετε μη αναγκαίες αυξήσεις των επιπέδων θορύβου και δονήσεων:
- Θέστε σε λειτουργία και διατηρήστε το εργαλείο και επιλέξτε, διατηρήστε και αντικαταστήστε τα εξαρτήματα και τα αναλώσιμα, σύμφωνα με το παρόν εγχειρίδιο οδηγιών,

- Μην χρησιμοποιείτε φθαρμένες μύτες καταβιδιού, υποδοχές ή προεκτάσεις ή που να μην εφαρμόζουν καλά.
- Μην αγγίζετε τις υποδοχές ή τα εξαρτήματα κατά την κρούση.

Κίνδυνοι στο χώρο εργασίας

- Ολισθήσεις (γλιστρήματα) / σκουντουφλήματα / πτώσεις, αποτελούν κύριες αιτίες σοβαρού τραυματισμού ή θανάτου. Προσέχετε τον περισσευούμενο εύκαμπτο σωλήνα που αφήνεται στην επιφάνεια βάδισης ή εργασίας.
- Μην εισπνέετε σκόνη ή αναθυμιάσεις και μην χειρίζεστε απόβλητα της διαδικασίας εργασίας, τα οποία είναι δυνατό να προκαλέσουν προβλήματα υγείας (π.χ. καρκίνο, συγγενείς ανωμαλίες, άσθμα ή/ και δερματίτιδες). Χρησιμοποιήστε εξοπλισμό εξώθησης σκόνης και προστατευτικό αναπνευστικό εξοπλισμό όταν εργάζεστε με υλικά τα οποία παράγουν αερομεταφερόμενα σωματίδια.
- Η σκόνη που παράγεται από αμμοβολή, πριόνισμα, λείανση (τρόχισμα), διάτρηση και άλλες κατασκευαστικές δραστηριότητες με ηλεκτρικά ή πνευματικά εργαλεία περιέχει χημικές ουσίες γνωστές στην Πολιτεία της Καλιφόρνια για πρόκληση καρκίνου ή γενετικών ανωμαλιών (συγγενών διαμαρτιών διαπλάσεων) ή άλλες αναπαραγωγικές βλάβες. Ορισμένα παραδείγματα αυτών των χημικών ουσιών είναι τα εξής:
 - Μόλυβδος από βαφές με βάση μόλυβδο
 - Τούβλα κρυσταλλικής σιλικόνης και τσιμέντου καθ' άλλα προϊόντα τοιχοποιίας
 - Αρσενικό και χρώμιο από χημικά επεξεργασμένο καουτσούκ

Ο κίνδυνος που διατρέχετε από αυτές τις εκθέσεις ποικίλει, ανάλογα με το πόσο συχνά κάνετε αυτό τον τύπο εργασίας. Για τη μείωση της έκθεσής σας σ' αυτές τις χημικές ουσίες: εργάζεστε σε καλά αεριζόμενο χώρο και εργάζεστε με εγκεκριμένο εξοπλισμό ασφαλείας, όπως με μάσκες για τη σκόνη που είναι ειδικά σχεδιασμένες να φιλτράρουν μικροσκοπικά σωματίδια.

- Συνεχίστε με προσοχή σε περιβάλλοντα με τα οποία δεν είστε εξοικειωμένος/η. Να έχετε επίγνωση των ενδεχόμενων κινδύνων που δημιουργούνται από την εργασιακή σας

δραστηριότητα. Αυτό το εργαλείο δεν είναι μονωμένο για περιπτώσεις επαφής με πηγές ηλεκτρικής ενέργειας.

- Αυτό το εργαλείο δεν συνιστάται για χρήση σε δυνητικά εκρηκτικές ατμόσφαιρες.

ΜΗΝ ΑΠΟΡΡΙΠΤΕΤΕ - ΔΩΣΤΕ ΣΤΟ ΧΡΗΣΤΗ

Χρήσιμες πληροφορίες

Διαδικτυακός τόπος

Σύνδεση σε Chicago Pneumatic: www.cp.com.

Μπορείτε να βρείτε πληροφορίες σχετικά με τα προϊόντα, τα εξαρτήματα, τα ανταλλακτικά και τις δημοσιεύσεις μας στην ιστοσελίδα μας.

Χώρα προέλευσης

Taiwan

Πνευματικά δικαιώματα

© Copyright 2018, CHICAGO PNEUMATIC Tool Co. LLC, 1815 Clubhouse Road, Rock Hill, SC 29730

Με την επιφύλαξη παντός δικαιώματος. Απαγορεύεται κάθε μη εξουσιοδοτημένη χρήση ή αντιγραφή των περιεχομένων ή μέρους τους. Αυτό ισχύει ιδίως για τα εμπορικά σήματα, τις επωνυμίες μοντέλων, τους αριθμούς ανταλλακτικών και τα σχεδιαγράμματα. Χρησιμοποιείτε μόνο εγκεκριμένα ανταλλακτικά. Οποιαδήποτε ζημία ή δυσλειτουργία λόγω μη εγκεκριμένων ανταλλακτικών δεν καλύπτεται από την Εγγύηση ή την Ευθύνη για τα Προϊόντα.

Tekniska data

Verktygsdata

	CP778 2-SP6	CP778 2TL-6	CP778 2-6	CP778 2
Slag per minut	500	500	500	500
Tomgång- shastighet (rpm)	5200	5200	5200	5200
Max. vridmoment (bakåt) (ft.lb)	1920	1920	1920	1920

	CP778 2-SP6	CP778 2TL-6	CP778 2-6	CP778 2
Max. vridmoment (bakåt) (Nn)	2600	2600	2600	2600
Max. vridmoment drift (Nm)	2000	440	2000	2000
Max. vridmoment drift framåt (ft.lb)	1475	325	1475	1475
Min. vridmoment drift framåt (ft.lb)	370	295	370	370
Min. vridmoment drift (Nm)	500	400	500	500
Fyrkantsfäste (")	#5 spline	1	1	1
Verklig luftförbrukning (l/s)	19.2	19.2	19.2	19.2
Verklig luftförbrukning (cfm)	40.7	40.7	40.7	40.7
Min. slangstorlek (")	0.5	0.5	0.5	0.5
Min. slangstorlek (mm)	13	13	13	13
Luftingång gängstorlek (")	1/2	0.5	0.5	1/2
Vikt (kg)	11.6	11.6	11.6	10.1
Vikt (lb)	25.55	25.55	25.55	22.2

Deklarationer

EU-FÖRSÄKRAN OM ÖVERENSSTÄMMELSE

Vi, **CHICAGO PNEUMATIC Tool Co. LLC**, 1815 Clubhouse Road, Rock Hill, SC 29730, försäkrar under eget ansvar att produkten (med namn, typ och serienummer, se framsida) uppfyller följande direktiv:

2006/42/EC (17/05/2006)

Tillämpade harmoniserade standarder:

EN ISO 11148-6:2012

Myndigheter kan begära relevant teknisk information från:

Pascal Roussy, R&D Manager, CP Technocenter,
38 rue Bobby Sands, BP10273 44800 Saint
Herblain, France

Saint-Herblain,

Pascal ROUSSY

Utfärdarens underskrift



Buller och vibration

	CP7782	CP7782- 6	CP7782- SP6	CP7782 TL-6
Ljudtryck (dB(A))	100	100	100	100
Ljudeffekt (dB(A))	111	111	111	111
	ISO 15744	ISO 15744	ISO 15744	ISO 15744
Vibration (m/s ²)	7.8	7.8	7.8	7.8
Vibration osäkerhet	1.8	1.8	1.8	1.8
Vibrationsstandard	ISO-289 27-2	ISO-289 27-2	ISO-289 27-2	ISO-289 27-2

Dessa deklarerade värden har erhållits genom laboratorietester i enlighet med angivna direktiv eller standarder och är lämpliga att jämföra med deklarerade värden för andra maskiner som testats i enlighet med samma direktiv eller standarder. Värdena kan inte användas för riskbedömning och värden som uppmäts på individuella arbetsplatser kan vara högre. De faktiska exponeringsvärdena och de skaderisker som en enskild användare utsätts för är unika och beror på personens arbetssätt, i vilket material maskinen används, användarens exponeringstid och fysiska kondition samt maskinens skick.

Vi på **CHICAGO PNEUMATIC Tool Co. LLC** kan inte hållas ansvarsskyldiga för konsekvenserna av att använda de angivna värdena istället för värden som återspeglar den faktiska exponeringen vid en individuell riskbedömning på en arbetsplats över vilken vi inte har någon kontroll.

Detta verktyg kan orsaka hand-armvibrationssyndrom om det inte används korrekt. En EU-guide för hantering av hand- och armvibrationer återfinns på webbplatsen <http://www.pneurop.eu/index.php> under Verktyg och sedan Lagstiftning.

För att förebygga eventuella framtida åkommor rekommenderar vi att hälsokontroller genomförs för att upptäcka tidiga symptom som kan bero på vibrationsrelaterade arbetsuppgifter.

- ❗ Om denna utrustning är avsedd för fixerade tillämpningar:
Ljudemissionerna anges som vägledning för maskinbyggaren. Ljud- och vibrationsemissionsdata för hela maskinen skall anges i instruktionshandboken till maskinen.

Säkerhet

⚠ VARNING Risk för materiella skador eller allvarliga personskador

Se till att du läser, förstår och följer alla instruktioner innan du använder verktyget. Om inte alla instruktioner följs, kan det leda till elstöt, brand, materiella skador och allvarliga personskador.

- ▶ Läs all säkerhetsinformation som levereras tillsammans med de olika delarna i systemet.
- ▶ Läs alla produktinstruktioner för installation, drift och underhåll av de olika delarna i systemet.
- ▶ Läs alla lokala lagstadgade säkerhetsföreskrifter när det gäller systemet och delar till det.
- ▶ Spara all information och alla instruktioner för framtida referens.

Användningsdeklaration

Denna produkt är utformad för att sätta i och avlägsna gängade fästelement i trä, metall eller plast.

Får ej användas till andra ändamål. Endast för yrkesmässigt bruk.

⚠ VARNING Risk för personskada

- ▶ Om vridmomentet är högre än 50 Nm, måste ett mothåll användas.
Mohtållet är avsett att ta upp reaktionskraften från eldrivna monteringsverktyg.

Produktspecifika anvisningar

Användning

Se bilder sida 2.

- Montera tillbehören ordentligt på verktyget.
- Anslut enhet för att rengöra och torka lufttillförsel.
- För att starta maskinen, dra i trycke (A). Maskinhastigheten ökar genom att trycket på trycke ökar. Släpp trycke för att stoppa.
- För att växla rotation, tryck på brytaren (B). Använd endast omkopplaren (B) när drivspindeln kommer till ett fullständigt stopp. Byte av hastighet innan drivspindeln stannar kan skada maskinen.
- För att justera utgångsström, vrid regulatorn (C).

Den momentbegränsade slående mutterdragaren är avsedd för inledande åtdragning av hjulmuttrar och bultar. Slutligt vridmoment ska appliceras manuellt med användning av en kalibrerad momentnyckel, och enligt fordonstillverkarens instruktioner.

Smörjning

Använd ett smörjmedel SAE #10-olja, anpassat till två (2) droppar per minut. Om det inte går att använda en luftledningsmörjapparat, tillsätt luftmotorolja till inloppet en gång om dagen.

Kopplingsmörjning

Använd 0.5 oz. (14 g) av CP Pneu-Lubes syntetiska kopplingsfett.

Underhållsanvisningar

- **Följ det lokala landets miljöregler för säker hantering och omhändertagande av alla komponenter.**
- Underhåll och reparationer måste utföras av behörig personal som endast använder originalreservdelar. Kontakta tillverkaren eller närmaste auktoriserade återförsäljare för råd om teknisk service eller om du behöver reservdelar.
- Se alltid till att maskinen är urkopplad från energikällan för att undvika misstag.
- Demontera och inspektera verktyget var 3:e månad om verktyget används varje dag. Byt ut skadade eller slitna delar.

- Följande servicesats rekommenderas, för att hålla stilleståndstiden till ett minimum: **Justeringsats**

Bortskaffning

- Avyttringen av denna utrustning måste följa lagstiftningen i respektive land.
- Alla skadade, dåligt slitna eller felaktigt fungerande enheter **MÅSTE TAS UR DRIFT**.
- Avyttringen av denna utrustning måste följa lagstiftningen i respektive land.
- Reparera endast med teknisk underhållspersonal.

Allmänna säkerhetsföreskrifter

För att reducera risken för skador, måste alla som använder, installerar, reparerar, underhåller, byter tillbehör på eller arbetar nära detta verktyg läsa och förstå dessa instruktioner innan de genomför några sådana uppgifter.

Vår målsättning är att producera verktyg som hjälper dig arbeta säkert och effektivt. Den viktigaste säkerhetsanordningen för denna målsättning och alla verktyg är du själv. Skötsel och gott omdöme är det bästa skyddet mot skador. Alla tänkbara risker kan inte täckas in här, men vi har försökt att ta upp de viktigaste.

- Endast kvalificerade och utbildade operatörer ska installera, justera eller använda detta verktyg.
- Detta verktyg och medföljande tillbehör får inte modifieras på något sätt.
- Använd inte detta verktyg om det är trasigt.
- Om märkvarvtalet, driftstrycket eller varningsskyltarna på verktyget inte är läsbara eller lossnar ska de bytas omedelbart.

📌 För ytterligare säkerhetsinformation ber vi er ta del av följande:

- Övriga dokument och information som packas med detta verktyg.
- Din arbetsgivare, fackförbund och/eller branschförbund.
- "Säkerhetsregler för portabla tryckluftsdrivna verktyg" (ANSI B186.1), tillgängliga vid pressläggningen från GlobalEngineering Documents på adress <http://global.ihs.com/>, eller ring 1 800 854 7179. I händelse av problem med att komma åt ANSI-standarder, kontakta ANSI på adress <http://www.ansi.org/>
- Ytterligare hälso- och säkerhetsinformation kan erhållas från följande webbplatser:
 - <http://www.osha.gov> (USA)
 - <https://osha.europa.eu/> (Europa)

Risker med försörjning och anslutning av tryckluft

- Trycksatt luft kan orsaka allvarlig skada.
- Stryp alltid lufttillförseln, eliminera trycket i slangarna och koppla bort verktyget från tryckluftskällan när det inte används, före utbyte av tillbehör och vid reparation.
- Rikta aldrig luftstrålen mot dig själv eller andra.
- Snärtande slangar kan orsaka svåra skador. Kontrollera alltid om slangar eller kopplingar är skadade eller lösa.
- Använd inte snabbkopplingar vid verktyget. Se anvisningarna för korrekt montering.
- Om universalvridkopplingar används måste låstappar finnas.
- Låt inte lufttrycket överstiga 6,3 bar/90 psi, eller det tryck som anges på verktygets märkplåt.

Risker förknippade med att fastna i rörliga delar

- Håll dig undan från en roterande drivning. Kvävning, skalpering och/eller skärsår kan uppstå om löshängande kläder, handskar, smycken, halsband och hår inte hålls borta från verktyg och tillbehör.
- Handskar kan fastna i den roterande drivningen och orsaka avkapade eller brutna fingrar.

- Roterande drivhyslor och drivförlängningar kan lätt fastna i gummi- eller metallförstärkta handskar.
- Bär inte löst sittande handskar eller handskar med fransiga eller trasiga fingrar.
- Håll aldrig i drivningen, hylsan eller drivningens förlängning.

Kringflygande föremål

- Använd alltid slagåliga ögon- och ansiktsskydd om du arbetar med eller uppehåller dig i närheten av verktyg som används, repareras eller underhålls eller verktygstillbehör som byts ut. Handskar och skyddskläder rekommenderas.
- Se till att alla andra som uppehåller sig i närheten använder slagåliga ögon- och ansiktsskydd. Även små föremål som kastas iväg kan skada ögonen och orsaka blindhet.
- Allvarliga personskador kan uppstå från över- eller underåtdragna fästen, som kan gå sönder, frigöras och lossna. Lösgjorda förband kan bli projektiler. Montering som kräver ett visst vridmoment måste kontrolleras med en vridmomentmätare.
OBS: Så kallade "klikk"-momentnycklar kontrollerar inte potentiellt farlig överåtdragning.
- Använd endast socklar till tryckluftsnnycklar och tillbehör i gott skick. Socklar i dåligt skick eller handsocklar och tillbehör som används med tryckluftsnnyckeln kan spricka.
- Håll alltid verktyget mot arbetsstycket vid drift. Det kan gå för snabbt och tillbehöret kan kastas av verktyget.
- Säkerställ att arbetsstycket är säkert fastspänt.

Risker förknippade med tillbehör

- Använd korrekt hållare för tillbehör (se reservdelsförteckningen). Använd djupa sockelkopplingar närhelst möjligt.
- För verktyg med sprint och O-ring för att hålla hylsan, använd O-ringen för att hålla hylsans sprint på plats.
- Gör alltid uppkopplingar så enkla som möjligt. Långa, fjädrande förlängningshandtag och adapterkopplingar kan brytas av vid stötar. Använd djupa sockelkopplingar närhelst möjligt.

Risker vid användning

- Operatörer och underhållspersonal måste fysiskt kunna hantera verktygets massa, vikt och styrka.
- Håll verktyget rätt: var redo att stå emot normala eller plötsliga rörelser - ha båda händerna redo.
- Använd inte med för lite lufttryck eller om den är nött: det kan hända att kopplingen inte fungerar vilket resulterar i plötslig rotation av handtaget.
- Ha alltid kontroll över gasreglaget. Fastna inte mellan verktyget och arbetsstycket.

Faror vid repetitiva rörelser

- Vid användning av motordrivna verktyg för att utföra arbetsrelaterade aktiviteter, kan operatören uppleva obehag i händer, armar, axlar, nacke eller andra kroppsdelar.
- Inta en bekväm ställning med fötterna stadigt på underlaget och undvik ställningar som är obekväma eller där du kan tappa balansen. Att ända ställning under längre arbetspass kan hjälpa till att undvika obehag och utmattning.
- Ignorera inte symptom som ihållande eller återkommande obehag, smärta, dunkningar, värk, stickningar, domningar, brännande känsla eller stelhet. Lägga ifrån dig verktyget, prata med din arbetsgivare och besök läkare.

Buller- och vibrationsrisker

- Höga ljudnivåer kan orsaka permanent hörsselförlust och andra problem, t.ex. tinnitus. Använd hörselskydd som rekommenderas av din arbetsgivare eller via arbetsstyckets- och hälsoregler.
- Exponering för vibrationer kan skada nerverna och stoppa blodflödet till händerna och armarna. Bär varma kläder och håll händerna varma och torra. Om någon del av kroppen domnar, somnar, smärtar eller vitnar ska du sluta använda verktyget och tala med din arbetsgivare och söka läkarhjälp.
- Håll verktyget i ett lätt men säkert grepp, eftersom risken för vibrationer är större om greppkraften är större. Använd om möjligt en upphängningsarm eller montera ett sidohandtag.
- För att förebygga onödiga ökning av buller- och vibrationsnivåer:

- Hantera och underhåll verktyget och välj, underhåll och byt tillbehör eller slitagedelar i enlighet med instruktionshandboken;
- Använd inte bits, hylsor och förlängningar som är slitna eller inte passar ordentligt.
- Vidrör inga hylsor eller tillbehör vid användning av slageffekten.

Arbetsplatsrisker

- Om en person halkar/snubblar/faller kan allvarliga personskador eller dödsfall inträffa. Var medveten om överskjutande slang som ligger kvar på gång- och arbetsytor.
- Undvik inandning av damm eller rök eller hantering av skräp från arbetsprocessen som kan orsaka ohälsa (t ex cancer, fosterskador, astma och/eller hudexem). Använd utsug och andningsskydd när du arbetar med material som skapar luftburna partiklar.
- En del damm som skapas av motorblästring, -sågning, -polering, -borrning och andra konstruktionsaktiviteter innehåller kemikalier som i delstaten Kalifornien anses orsaka cancer och fosterskador eller andra reproduktiva skador. Några exempel på dessa kemikalier är:
 - Bly från blybaserad målarfärg
 - Kristallint silikatgel och cement och andra murverksprodukter
 - Arsenik och krom från kemiskt behandlat gummi.

Den risk som du utsätts för varierar beroende på hur ofta du utför den här typen av arbeten. För att reducera din exponering för dessa kemikalier: arbeta i ett väl ventilerat utrymme och arbeta med godkänd säkerhetsutrustning, såsom andningsmasker som är speciellt utformade för att filtrera bort mikroskopiska partiklar.

- Arbeta försiktigt i områden som du inte känner till. Var medveten om de potentiella risker som skapas av dina arbetsaktiviteter. Detta verktyg är inte isolerat från att komma i kontakt med elektriska strömkällor.
- Detta verktyg rekommenderas inte för användning i potentiellt explosiva miljöer.

KASSERA INTE – GE TILL ANVÄNDAREN

Användbar information

Webbplats

Logga in på Chicago Pneumatic: www.cp.com.

Du kan hitta information om våra produkter, tillbehör, reservdelar och publicerade ärenden på vår webbplats.

Ursprungsland

Taiwan

Copyright

© Copyright 2018, CHICAGO PNEUMATIC Tool Co. LLC, 1815 Clubhouse Road, Rock Hill, SC 29730

Med ensamrätt. All obehörig användning eller kopiering av innehållet eller del därav är förbjuden. Detta gäller särskilt varumärken, modellbeteckningar, artikelnummer och ritningar. Använd bara godkända delar. Skador eller fel som orsakas genom användning av icke godkända delar täcks inte av garanti eller företagets produktansvar.

Технические данные

Характеристики инструмента

	CP778 2-SP6	CP778 2TL-6	CP778 2-6	CP778 2
Число ударов в минуту	500	500	500	500
Скорость холостого хода (об/мин)	5200	5200	5200	5200
Макс. крутящий момент (реверс) (фТ-фНТ)	1920	1920	1920	1920
Макс. крутящий момент (реверс) (Нм)	2600	2600	2600	2600
Макс. рабочий крутящий момент (Нм)	2000	440	2000	2000
Макс. рабочий крутящий момент (передний ход) (фТ-фНТ)	1475	325	1475	1475

	CP778 2-SP6	CP778 2TL-6	CP778 2-6	CP778 2
Мин. рабочий крутящий момент (передний ход) (фт-фнт)	370	295	370	370
Мин. рабочий крутящий момент (Нм)	500	400	500	500
Квадратный хвостовик (")	#5 spline	1	1	1
Фактическое потребление воздуха (л/с)	19.2	19.2	19.2	19.2
Фактическое потребление воздуха (куб. фут/мин)	40.7	40.7	40.7	40.7
Мин. размер шланга (")	0.5	0.5	0.5	0.5
Мин. размер шланга (мм)	13	13	13	13
Размер резьбы воздуховпускного отверстия (")	1/2	0.5	0.5	1/2
Масса (кг)	11.6	11.6	11.6	10.1
Масса (фнт)	25.55	25.55	25.55	22.2

Декларации

ДЕКЛАРАЦИЯ О СООТВЕТСТВИИ ЕС

Компания **CHICAGO PNEUMATIC Tool Co. LLC**, 1815 Clubhouse Road, Rock Hill, SC 29730, с полной ответственностью заявляет, что данное изделие (наименование, тип и серийный номер которого указаны на титульном листе) соответствует положениям следующих директив:

2006/42/ЕС (17/05/2006)

Были применены следующие согласованные стандарты:

EN ISO 11148-6:2012

Официальные органы могут запросить соответствующую техническую информацию у следующих лиц:

Pascal Roussy, R&D Manager, CP Technocenter,
38 rue Bobby Sands, BP10273 44800 Saint
Herblain, France

Saint-Herblain,

Pascal ROUSSY

Подпись заявителя

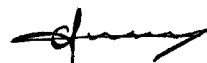

Шум и вибрация

	CP7782	CP7782- 6	CP7782- SP6	CP7782 TL-6
Уровень звукового давления (дБ(A))	100	100	100	100
Уровень звуковой мощности (дБ(A))	111	111	111	111
Вибрация (м/с ²)	7.8	7.8	7.8	7.8
Погрешность вибрации	1.8	1.8	1.8	1.8
Стандарт	ISO-289 27-2	ISO-289 27-2	ISO-289 27-2	ISO-289 27-2

Заявленные значения были получены при помощи лабораторных тестов, проведенных в соответствии с установленными стандартами, могут быть использованы для сравнения с заявленными значениями, полученными при испытании других инструментов в соответствии с теми же стандартами. Эти заявленные значения неприменимы для оценки риска; результаты фактических измерений при работе на индивидуальном рабочем месте могут быть выше. Фактические значения

воздействия и риск ущерба, которым подвергается пользователь, индивидуальны и зависят от метода работы, изделия и устройства рабочего места, а также от времени воздействия и физического состояния пользователя.

Компания **CHICAGO PNEUMATIC Tool Co. LLC** не может нести ответственность за последствия использования заявленных значений вместо значений, отражающих фактическое воздействие, при оценке индивидуальных рисков в ситуации на рабочем месте, которую компания не в состоянии контролировать.

При ненадлежащей манере использования данный инструмент может вызвать вибрационный синдром рук. Руководство ЕС о том, как справляться с воздействием вибрации на руки, можно найти на веб-сайте <http://www.pneurop.eu/index.php> (выберите меню "Tools", а затем "Legislation").

Мы рекомендуем программу контроля за здоровьем, которая обеспечивает раннее обнаружение симптомов вредного воздействия вибрации и позволяет своевременно пересмотреть процедуры обслуживания, чтобы предотвратить дальнейшее ухудшение.

- ❗ Если данное оборудование предназначено для закрепленных систем:
Значение излучения шума приведено в качестве руководящей информации для изготовителя устройства. Данные по излучению шума и вибрации для всего устройства должны быть приведены в руководстве по эксплуатации устройства.

Евразийское соответствие



Безопасность

⚠ ПРЕДУПРЕЖДЕНИЕ Опасность материального ущерба и травм

Перед началом эксплуатации инструмента обязательно прочитайте все инструкции. Несоблюдение инструкций может привести к поражению электрическим током, пожару, материальному ущербу и/или серьезным травмам.

- ▶ Прочтите информацию по безопасности, поставляемую вместе с различными частями системы.
- ▶ Прочтите все инструкции по монтажу, эксплуатации и техническому обслуживанию различных частей системы.
- ▶ Прочтите все местные законодательные предписания в отношении системы и ее частей.
- ▶ Сохраните всю информацию и указания по технике безопасности для справки на будущее.

Предписание по использованию

Данное изделие предназначено для установки и удаления резьбовых крепежных деталей из древесины, металла или пластика.

Запрещается иное использование. Только для профессионального применения.

⚠ ПРЕДУПРЕЖДЕНИЕ Опасность получения травмы

- ▶ Если момент затяжки превышает 50 Нм, необходимо использовать реактивную штангу.

Реактивная штанга предназначена для поглощения реактивного момента монтажного механизированного инструмента.

Особые инструкции по устройству

Эксплуатация

См. рисунки на стр. 2.

- Зафиксируйте дополнительные устройства на инструменте надлежащим образом.

- Подсоедините устройство к подаче чистого и сухого воздуха.
- Чтобы запустить инструмент, нажмите на курок (А). При увеличении давления на курок скорость механизма увеличивается. Для останова отпустите курок.
- Для переключения направления вращения нажмите переключатель (В). Используйте переключатель реверса (В) только при полном останове приводного вала. Изменение скорости до останова приводного вала может нанести ущерб машине.
- Для регулировки выходной мощности поверните регулятор (В).

Гаечный ключ ударного действия с ограниченным крутящим моментом предназначен для первоначальной затяжки колесных гаек и болтов. Конечный крутящий момент следует применить вручную при помощи калиброванного динамометрического ключа согласно инструкциям производителя транспортного средства.

Смазка

Пользуйтесь масленкой пневмомагистрали с маслом SAE #10 с дозировкой две (2) капли в минуту. При невозможности использования масленки пневмомагистрали добавляйте масло для пневмодвигателя во впускное отверстие один раз в день.

Смазка муфты

Используйте 0.5 oz. (14 g) синтетическую смазку для муфты CP Pneu-Lube.

Инструкции по техобслуживанию

- **Соблюдайте местные предписания по защите окружающей среды для безопасного обращения и утилизации всех компонентов.**
- Техническое обслуживание и ремонт должны выполняться квалифицированным персоналом с помощью только оригинальных запасных частей. За запасными частями или консультацией по техническому ремонту обращайтесь к производителю или ближайшему авторизованному дилеру.

- Во избежание непреднамеренного включения, всегда следите за тем, чтобы станок был отсоединен от источника питания.
- При ежедневном использовании инструмента его следует разбирать и осматривать каждые 3 месяца. Поврежденные или изношенные части следует заменять.
- Для сведения времени простоев к минимуму рекомендуется использование следующего ремонтного комплекта: **Регулировочный комплект**

Утилизация

- Данное оборудование должно утилизироваться в соответствии с законодательством конкретной страны.
- Поврежденные, сильно изношенные или работающие с нарушениями устройства всегда **ДОЛЖНЫ ВЫВОДИТЬСЯ ИЗ ЭКСПЛУАТАЦИИ.**
- Данное оборудование должно утилизироваться в соответствии с законодательством конкретной страны.
- Ремонт должен выполняться только специалистами по техническому обслуживанию.

Общие правила техники безопасности

Чтобы снизить риск получения травмы, все лица, занятые в процессе эксплуатации, установки, ремонта, техобслуживания, замены принадлежностей данного инструмента или работающие возле него, должны прочесть и усвоить настоящие инструкции перед выполнением любой из упомянутых задач.

Данный инструмент помогает работать эффективно с соблюдением всех правил техники безопасности. Самый важный фактор при достижении этой цели и защите любого инструмента – ВЫ САМИ. Ваша осмотрительность и правильная оценка рисков – это лучшая защита от травм. В настоящем документе невозможно охватить все вероятные опасности, но мы постарались описать некоторые наиболее важные из них.

- Производить установку, регулировку и эксплуатацию данного механизированного инструмента разрешается только квалифицированному и обученному персоналу.
- Запрещается модифицировать данный инструмент и его принадлежности каким-либо образом.
- В случае повреждения данного инструмента его использование запрещено.
- Если этикетка с информацией о номинальной скорости, рабочем давлении или с предупреждающими об опасности знаками на корпусе инструмента стала неразборчивой или отклеилась, следует без промедления заменить ее.

Дополнительная информация по технике безопасности:

- Другие документы и информация, находящиеся в упаковке с данным инструментом.
- Ваш работодатель, профсоюз и/или отраслевая ассоциация.
- «Правила техники безопасности при работе с переносными пневматическими инструментами» (ANSI B186.1) на момент выпуска в печать можно получить на веб-сайте Global Engineering Documents по адресу <http://global.ihs.com/> или по телефону 1 800-854-7179. При возникновении затруднений с получением стандартов ANSI свяжитесь с организацией ANSI через веб-сайт <http://www.ansi.org/>.
- Дополнительная информация по охране труда и технике безопасности представлена на следующих веб-сайтах:
 - <http://www.osha.gov> (США)
 - <https://osha.europa.eu/> (Европа)

Опасности, связанные с подсоединением и подачей сжатого воздуха

- Воздух под давлением может вызвать серьезную травму.
- Когда инструмент не используется, а также перед заменой его принадлежностей или при проведении ремонтных работ, обязательно отключите подачу сжатого

воздуха, сбросьте давление воздуха в шланге и отсоедините инструмент от линии подачи сжатого воздуха.

- Запрещается направлять поток воздуха на себя или на кого-либо еще.
- Биение шлангов может привести к серьезной травме. Обязательно проверяйте шланги и фитинги на предмет повреждения или слабого закрепления.
- Не используйте быстроразъемные соединения на инструменте. См. указания по надлежащей подготовке к работе.
- Какие бы универсальные соединения не использовались, обязательно устанавливайте фиксирующие штифты.
- Не превышайте максимально допустимого значения давления воздуха 6,3 бара (90 фунтов на кв. дюйм, ман.) или значения, указанного на паспортной табличке инструмента.

Опасность затягивания в устройство

- Избегайте вращающегося привода. При несоблюдении безопасной дистанции между волосами, свободной одеждой, перчатками, ювелирными украшениями, шарфами или галстуками и инструментом или его принадлежностями возможны удушье, вырывание волос и сдиранье кожи с головы или получение рваных ран.
- Перчатки могут намотаться на вращающийся привод с последующим разрывом или переломом пальцев.
- Вращающиеся приводные головки и удлинители могут легко намотать на себя перчатки с резиновым покрытием или металлическим армированием.
- Не надевайте широкие перчатки, а также перчатки с разрезанными или изношенными пальцами.
- Запрещается удерживать привод, головку или удлинитель.

Опасность вылета осколков

- Всегда надевайте ударопрочные средства защиты глаз и лица при непосредственном участии или нахождении рядом в процессе работы, ремонта или техобслуживания инструмента либо замены его принадлежностей.

- Убедитесь, что на всех остальных людях, находящихся в рабочей зоне, надеты ударопрочные средства защиты глаз и лица. Даже мелкие вылетевшие осколки могут повредить глаза и вызвать слепоту.
- Перетянутые или недотянутые крепежные элементы могут сломаться или ослабнуть и отделиться, что может привести к серьезной травме. Незакрепленные блоки могут разлетаться. Блоки, требующие конкретного момента затяжки, должны проверяться с помощью датчика момента.
ПРИМЕЧАНИЕ. Так называемые \"щелкающие\" динамометрические ключи не проверяют узлы на потенциально опасные превышения крутящего момента.
- Следует использовать только головки и принадлежности для гаечных ключей ударного действия, находящиеся в хорошем состоянии. Головки в плохом состоянии или головки и принадлежности для ручного инструмента при использовании с гаечными ключами ударного действия могут разбиться.
- Запрещается работать инструментом вхолостую. Он может развить слишком высокую скорость, что приведет к вылету принадлежности из инструмента.
- Убедитесь, что обрабатываемая деталь надежно закреплена.

Опасности, связанные с принадлежностями

- Используйте только надлежащие держатели принадлежностей (см. перечень запчастей). Там, где это возможно, используйте удлиненные головки.
- В инструментах с системой удерживания головки в виде штифта и уплотнительного кольца используйте уплотнительное кольцо для надежной фиксации штифта головки.
- Следует всегда использовать максимально простую схему соединений. Длинные, упругие удлинители и переходники поглощают ударную нагрузку и могут ломаться. Там, где это возможно, используйте удлиненные головки.

Опасности при работе

- Операторы и обслуживающий персонал должны быть физически в состоянии управляться с грузом, весом и мощностью инструмента.

- Держите инструмент надлежащим образом: будьте готовы противодействовать его обычным или внезапным движениям — используйте обе руки.
- Не используйте муфту при сниженном давлении сжатого воздуха или в изношенном состоянии: расцепная муфта может не сработать, что приведет к внезапному вращению рукоятки инструмента.
- Следует всегда контролировать дроссель. Избегайте зоны возможного травмирования между инструментом и обрабатываемой деталью.

Опасность повторяющихся движений

- При использовании механизированного инструмента для выполнения рабочих операций могут возникать неприятные ощущения в кистях, предплечьях, плечах, шее или других частях тела.
- Сохраняйте удобное и надежное положение тела и ног, избегая неуклюжих или неустойчивых поз. Смена положения при выполнении продолжительных операций поможет избежать дискомфорта и утомления.
- Не игнорируйте такие симптомы, как постоянный или периодический дискомфорт, острая или ноющая боль, пульсация, покалывание, онемение, ощущение жжения или ооченение. Прекратите работу с инструментом, сообщите своему работодателю и проконсультируйтесь с врачом.

Опасность шума и вибрации

- Высокий уровень шума может вызвать постоянную потерю слуха и другие проблемы, такие как звон в ушах. Используйте средства защиты органов слуха, рекомендованные вашим работодателем или правилами охраны труда и безопасности.
- Воздействие вибрации может привести к потере чувствительности нервных окончаний и нарушению кровоснабжения кистей и предплечий. Следует носить теплую одежду и держать руки в тепле и сухости. При онемении, покалывании, боли или побледнении кожи прекратите работу с

инструментом, сообщите своему работодателю и проконсультируйтесь с врачом.

- Инструмент следует держать легко, но надежно, поскольку риск воздействия вибрации, как правило, повышается при крепкой хватке. Там, где это возможно, используйте подвеску или боковую рукоятку.
- Чтобы предотвратить ненужное повышение уровней шума и вибрации:
- эксплуатируйте и обслуживайте инструмент, а также подбирайте, обслуживайте и заменяйте его принадлежности и расходные материалы в соответствии с данным руководством;
- Не используйте изношенные или неподходящие биты, головки или удлинители.
- Не прикасайтесь к головкам и принадлежностям при работе с включенным ударным механизмом.

Опасности на рабочем месте

- Подскользывание, спотыкание и падение являются основными причинами серьезных травм и смерти. Остерегайтесь избыточных частей шлангов, оставленных в зоне прохода или на рабочей площадке.
- Не вдыхайте пыль или пары или продукты обработки, которые могут приводить к ухудшению состояния здоровья (например, рак, врожденные пороки, астма и/или дерматит). При работе с материалами, выделяющими переносимые по воздуху частицы, используйте систему вытяжки пыли и надевайте средства защиты органов дыхания.
- Некоторые виды пыли, образующейся при пескоструйной обработке, пилении, шлифовании, сверлении и других строительных работах, содержат химические вещества, признанные в штате Калифорния веществами, вызывающими рак и врожденные пороки развития либо негативно влияющими на репродуктивную систему. Ниже перечислены некоторые из таких химических веществ:
 - свинец из красок на свинцовой основе;

- кирпичи, цемент и другие стеновые изделия из кристаллического кремнезема;
- мышьяк и хром из химически обработанного каучука (резины).

Ваш риск в отношении перечисленных воздействий меняется в зависимости от того, как часто вы выполняете данный вид работ. Чтобы уменьшить воздействие на вас указанных химических веществ, работайте в хорошо вентилируемом помещении с применением одобренных средств защиты, таких как пылезащитные маски, предназначенные специально для фильтрации микроскопических частиц.

- Соблюдайте осторожность при работе в незнакомом месте. Остерегайтесь потенциальных опасностей, создаваемых вашими рабочими действиями. Этот инструмент не изолирован от соприкосновения с источниками электропитания.
- Данный инструмент не рекомендован для эксплуатации в потенциально взрывоопасной атмосфере.

НЕ ВЫБРАСЫВАТЬ! ПЕРЕДАТЬ ПОЛЬЗОВАТЕЛЮ!

Полезные сведения

Веб-сайт

Выполните вход в систему Chicago Pneumatic: www.cp.com.

На нашем веб-сайте вы можете найти информацию о наших изделиях, принадлежностях, запасных частях, а также печатные материалы.

Страна происхождения

Taiwan

Авторское право

© Авторское право, 2018, CHICAGO PNEUMATIC Tool Co. LLC, 1815 Clubhouse Road, Rock Hill, SC 29730

Все права защищены. Любое несанкционированное использование или копирование содержимого настоящего документа или его части запрещено. В частности, это относится к товарным знакам, названиям моделей, номерам деталей и чертежам. Используйте только разрешенные запасные части. Любые повреждения или неисправности, возникшие в результате использования неразрешенных запасных частей, не попадают под действие гарантии и ответственности производителя за продукцию.

Dane techniczne

Dane techniczne urządzenia

	CP778 2-SP6	CP778 2TL-6	CP778 2-6	CP778 2
Uderzenia na minutę	500	500	500	500
Prędkość swobodna (obr./min)	5200	5200	5200	5200
Maks. moment obrotowy (odwrotnie) (ft.lb)	1920	1920	1920	1920
Maks. moment obrotowy (odwrotnie) (Nm)	2600	2600	2600	2600
Maks. roboczy moment obrotowy (Nm)	2000	440	2000	2000
Maks. roboczy moment obrotowy do przodu (ft.lb)	1475	325	1475	1475
Min. roboczy moment obrotowy do przodu (ft.lb)	370	295	370	370
Min. roboczy moment obrotowy (Nm)	500	400	500	500
Napęd kwadratowy (")	#5 spline	1	1	1
Faktyczne zużycie powietrza (l/s)	19.2	19.2	19.2	19.2
Faktyczne zużycie powietrza (cfm)	40.7	40.7	40.7	40.7
Min. rozmiar węża (")	0.5	0.5	0.5	0.5

	CP778 2-SP6	CP778 2TL-6	CP778 2-6	CP778 2
Min. rozmiar węża (mm)	13	13	13	13
Rozmiar gwintu wlotu powietrza (")	1/2	0.5	0.5	1/2
Waga (kg)	11.6	11.6	11.6	10.1
Waga (lb)	25.55	25.55	25.55	22.2

Deklaracje

DEKLARACJA ZGODNOŚCI UE

Firma CHICAGO PNEUMATIC Tool Co. LLC, 1815 Clubhouse Road, Rock Hill, SC 29730 oświadcza na swoją wyłączną odpowiedzialność, że produkt (którego nazwę, typ i numer seryjny podano na stronie tytułowej) jest zgodny z postanowieniami następującej dyrektywy (dyrektyw):

2006/42/EC (17/05/2006)

Zastosowane normy zharmonizowane:

EN ISO 11148-6:2012

Władze mogą zażądać istotnych informacji technicznych od:

Pascal Roussy, R&D Manager, CP Technocenter, 38 rue Bobby Sands, BP10273 44800 Saint Herblain, France

Saint-Herblain,

Pascal ROUSSY

Podpis wystawcy



Hałas i wibracje

	CP7782 CP7782	CP7782- 6	CP7782- SP6	CP7782 TL-6
Poziom ciśnienia akustycznego (dB(A))	100	100	100	100

	CP7782	CP7782-6	CP7782-SP6	CP7782-TL-6
Poziom mocy akusty- cznej (dB(A))	111	111	111	111
	ISO 15744	ISO 15744	ISO 15744	ISO 15744
Wibracje (m/s ²)	7.8	7.8	7.8	7.8
Niepewn ość wibracji	1.8	1.8	1.8	1.8
Standard wibracji	ISO-289 27-2	ISO-289 27-2	ISO-289 27-2	ISO-289 27-2

Przedstawione wartości uzyskano w oparciu o badania przeprowadzone w warunkach laboratoryjnych, zgodnie z wymienionymi normami; mogą one być porównywane z deklarowanymi wartościami innych narzędzi przebadanymi zgodnie z tymi samymi normami. Przedstawione wartości nie powinny służyć do oceny zagrożenia, a wartości zmierzone w danym miejscu pracy mogą być wyższe. Wartość rzeczywistego działania szkodliwych czynników oraz ryzyko odniesienia obrażeń jest kwestią indywidualną i zależną od sposobu pracy danej osoby, narzędzi, stanowiska pracy oraz stanu zdrowia.

Firma **CHICAGO PNEUMATIC Tool Co. LLC**, nie ponosi odpowiedzialności za skutki stosowania deklarowanych wartości, zamiast wartości odzwierciedlających rzeczywiste narażenie na hałas i drgania, w przypadku indywidualnej oceny zagrożeń występujących w konkretnej sytuacji w miejscu pracy, nad którą w/w firma nie sprawuje kontroli.

Niniejsze narzędzie może powodować wystąpienie syndromu drgań rąk-ramion (HAVS), jeśli nie jest używane we właściwy sposób. Informator Rady Unii Europejskiej dotyczący zarządzania wibracjami przenoszonymi na ręce operatora można znaleźć po przejściu na stronę internetową <http://www.pneurop.eu/index.php> i wybraniu opcji „Tools” [Narzędzia], a następnie „Legislation” [Ustawodawstwo].

Zalecamy przeprowadzanie badań okresowych, mających na celu wykrycie objawów związanych z działaniem drgań, aby umożliwić zmianę procedur i zapobiec dalszemu pogorszeniu stanu zdrowia.

- ⓘ Jeśli niniejszy sprzęt jest przeznaczony do mocowania w uchwytach:
Wielkość emisji hałasu jest podawana jako wskazówka dla konstruktora narzędzia.
Odnoszące się do całego narzędzia dane dotyczące emisji drgań i hałasu powinny być zamieszczone w instrukcji obsługi narzędzia.

Bezpieczeństwo

⚠ OSTRZEŻENIE Ryzyko wystąpienia szkód materialnych lub poważnych obrażeń ciała.

Przed rozpoczęciem użytkowania narzędzia należy przeczytać ze zrozumieniem wszystkie instrukcje, a następnie postępować zgodnie z nimi. Nieprzestrzeganie wszystkich instrukcji może spowodować porażenie prądem elektrycznym, pożar, szkody materialne i/lub poważne obrażenia ciała.

- ▶ Należy przeczytać wszystkie informacje dotyczące bezpieczeństwa dostarczone wraz z różnymi częściami systemu.
- ▶ Należy przeczytać wszystkie instrukcje dotyczące instalowania, obsługi i konserwacji różnych części systemu.
- ▶ Należy przeczytać wszystkie obowiązujące lokalnie przepisy bezpieczeństwa dotyczące systemu i jego części.
- ▶ Wszystkie informacje i instrukcje dotyczące bezpieczeństwa należy zachować do wykorzystania w przyszłości.

Oświadczenie o przeznaczeniu

Niniejszy produkt jest przeznaczony do montażu i demontażu gwintowanych elementów mocujących w drewnie, metalu i tworzywach sztucznych.

Używanie do innych celów jest niedozwolone.
Wyłącznie do użytku profesjonalnego.

▲ OSTRZEŻENIE Ryzyko obrażeń ciała

- ▶ Jeśli moment obrotowy przekracza wartość 50 Nm, konieczne jest użycie drążka reakcyjnego.

Drążek reakcyjny służy do amortyzowania reakcyjnego momentu obrotowego mechanicznych narzędzi montażowych.

Instrukcje dotyczące produktu**Obsługa**

Patrz rysunki na stronie 2.

- Zamocować akcesoria prawidłowo do narzędzia.
- Podłączyć urządzenie do źródła czystego i suchego powietrza.
- Aby uruchomić narzędzie, nacisnąć spust (A). Zwiększając nacisk na spust, zwiększa się prędkość narzędzia.. Zwolnić spust, aby zatrzymać narzędzie.
- Aby przełączyć obroty, należy nacisnąć przełącznik (B). Przełącznika biegu wstecznego (B) można użyć dopiero po całkowitym zatrzymaniu wrzeciona napędowego. Zmiana prędkości przed zatrzymaniem wrzeciona może spowodować uszkodzenie urządzenia.
- Aby wyregulować moc wyjściową, obrócić regulator (B).

Klucz udarowy z ograniczonym momentem obrotowym przeznaczony jest do wstępnego dokręcania nakrętek i śrub koła. Końcowy moment obrotowy należy zastosować, korzystając ze skali-browanego klucza i przestrzegając instrukcji producenta pojazdu.

Smarowanie

Użyć smarownicy przewodu powietrznego zawierającej olej SAE #10, wyregulowanej na dwie (2) krople na minutę. Jeśli nie można zastosować smarownicy przewodu powietrznego, raz dziennie wlewać olej silnika powietrznego do wlewu.

Smarowanie sprzęgła

Zastosować 0.5 oz. (14 g) syntetycznego smaru do sprzęgieł CP Pneu-Lube.

Wskazówki dotyczące konserwacji

- **Postępować zgodnie z krajowymi uregulowaniami środowiskowymi dotyczącymi bezpiecznej obsługi i utylizacji wszystkich komponentów.**
- Czynności konserwacyjne i naprawcze muszą być przeprowadzane przez wykwalifikowany personel, przy użyciu wyłącznie oryginalnych części zamiennych. W celu uzyskania porady na temat obsługi technicznej lub w sprawie części zamiennych należy skontaktować się z producentem lub najbliższym autoryzowanym dealerem.
- Zawsze upewnić się, że maszyna jest odłączona od źródła energii, aby uniknąć przypadkowego uruchomienia.
- Jeśli narzędzie jest używane każdego dnia, rozmontowywać je i sprawdzać co trzy miesiące. Wymieniać uszkodzone lub zużyte części.
- Aby ograniczyć przestoje do minimum, zalecany jest następujący zestaw serwisowy:
Zestaw konfiguracyjny

Utylizacja

- Utylizacja tego sprzętu musi być zgodna z prawodawstwem krajowym.
- Uszkodzone, zużyte lub nieprawidłowo działające urządzenia **NALEŻY WYCOFAĆ Z EKSPLOATACJI.**
- Utylizacja tego sprzętu musi być zgodna z prawodawstwem krajowym.
- Naprawy powierzyć personelowi technicznemu utrzymania ruchu.

Ogólne instrukcje bezpieczeństwa

Aby zmniejszyć zagrożenie wystąpienia obrażeń, wszystkie osoby korzystające z tego narzędzia, wykonujące jego instalację, naprawy, przeglądy, a także osoby wymieniające jego elementy lub pracujące w jego pobliżu, powinny przed przystąpieniem do tych czynności przeczytać i zrozumieć niniejsze instrukcje.

Naszym celem jest produkowanie narzędzi, które pomogą pracować bezpiecznie i efektywnie. Najważniejszym „urządzeniem zabezpieczającym” dla tego lub jakiegokolwiek innego narzędzia jest OPERATOR. Wykazywana przez operatora ostrożność i prawidłowa ocena sytuacji są najlepszą ochroną przed odniesieniem obrażeń ciała. Nie ma

możliwości opisanego w niniejszej instrukcji wszystkich możliwych zagrożeń, lecz jej autorzy starali się uwzględnić najważniejsze z nich.

- Niniejsze narzędzie mechaniczne powinno być instalowane, regulowane i użytkowane wyłącznie przez wykwalifikowanych i przeszkolonych operatorów.
- Niniejszego narzędzia ani jego akcesoriów nie wolno w żaden sposób modyfikować.
- Nie wolno używać uszkodzonego narzędzia.
- Jeśli etykiety określające prędkość znamionową, ciśnienie robocze lub ostrzegające przed niebezpieczeństwem przestaną być czytelne lub odpadną, należy je niezwłocznie wymienić.

📌 Dodatkowych informacji dotyczących bezpieczeństwa prosimy szukać:

- W innych dokumentach i informatorach zapakowanych wraz z niniejszym narzędziem.
- U pracodawcy lub w odpowiednim stowarzyszeniu, bądź organizacji zawodowej.
- W dokumencie „Safety Code for Portable Air Tools” (Przepisy bezpieczeństwa dotyczące przenośnych narzędzi pneumatycznych) (ANSI B186.1), dostępnym w czasie oddania do druku w witrynie Global Engineering Documents pod adresem <http://global.ihc.com/> lub skontaktuj się pod numerem: 1 800 854 7179. W razie trudności z uzyskaniem standardów ANSI, skontaktować się z ANSI poprzez <http://www.ansi.org/>
- Więcej informacji na temat bezpieczeństwa i higieny pracy można uzyskać z następujących witryn:
 - <http://www.osha.gov> (USA)
 - <https://osha.europa.eu/> (Europe)

Zagrożenia związane z podłączaniem do źródła sprężonego powietrza

- Powietrze pod ciśnieniem może spowodować poważne obrażenia.
- W przypadku nieużywania narzędzia lub przed przystąpieniem do zmiany akcesoriów bądź do wykonania naprawy należy zawsze odciąć dopływ sprężonego powietrza, usunąć ciśnienie z przewodu elastycznego oraz odłączyć narzędzie od źródła sprężonego powietrza.

- Nie wolno kierować sprężonego powietrza na siebie lub inną osobę.
- Węże wprawione w nagły ruch przez wydostające się sprężone powietrze mogą spowodować poważne obrażenia. Zawsze należy sprawdzić, czy elastyczne przewody pneumatyczne i złączki nie są uszkodzone lub obluźnione.
- Nie należy montować szybkozłączy bezpośrednio do narzędzia. Podłączenie należy wykonać zgodnie z instrukcją.
- W przypadku stosowania uniwersalnego wkręcanego złącza, musi być zainstalowany kołek blokujący.
- Nie wolno przekraczać maksymalnej wartości ciśnienia powietrza wynoszącej 6,3 bara (90 psig) lub wartości podanej na tabliczce znamionowej narzędzia.

Niebezpieczeństwo pochwycenia

- Zachować bezpieczny odstęp od obracającego się mechanizmu napędowego. Pochwycenie luźnej odzieży, rękawic, biżuterii, krawatów bądź apaszek oraz włosów przez narzędzie lub jego akcesoria grozi uduszeniem, oskalpowaniem i/lub zranieniem.
- Rękawice mogą zostać pochwyczone przez obracający się mechanizm napędowy, powodując urwanie lub złamanie palców.
- Obracające się nasadki napędowe i przedłużki mechanizmu napędowego mogą z łatwością pochwycić gumowane lub wzmocnione metalowe rękawice.
- Nie wolno nosić zbyt luźnych rękawic lub rękawic z otworami na palce bądź postrzępionymi końcówkami na palce.
- W żadnym wypadku nie wolno chwytać mechanizmu napędowego, nasadki lub przedłużki mechanizmu napędowego.

Niebezpieczeństwo zranienia odłamkami

- Podczas posługiwania się narzędziem, a także podczas naprawy lub konserwacji narzędzia bądź w trakcie wymiany jego akcesoriów należy zawsze nosić odporne na uderzenia okulary ochronne i osłonę twarzy.
- Należy zadbać o to, aby inne znajdujące się w pobliżu osoby nosiły okulary ochronne i osłonę twarzy. Nawet małe odłamki mogą uszkodzić oczy i spowodować ślepotę.

- Dokręcenie elementów złącznych zbyt dużym lub zbyt małym momentem obrotowym może doprowadzić do ich pęknięcia lub poluzowania i rozłączenia, co może spowodować poważne obrażenia ciała. Uwolnione elementy zespołów mogą stać się pociskami. Zespoły wymagające określonego momentu dokręcania należy sprawdzić przy użyciu miernika momentu.

UWAGA: Klucze dynamometryczne z mechanizmem zapadkowym nie zapewniają dostatecznej kontroli nad potencjalnie niebezpiecznym stanem przeciążenia w wyniku nadmiernego momentu obrotowego.

- Stosować wyłącznie nasadki przeznaczone do kluczy udarowych i akcesoria w dobrym stanie. Nasadki w złym stanie technicznym oraz nasadki i akcesoria do kluczy ręcznych zastosowane do klucza udarowego mogą się rozpaść.
- Nie wolno uruchamiać narzędzia, gdy nie jest ono umieszczone na elemencie wkręcanym. Wałek napędowy może się nadmiernie rozpedzić i spowodować zrzucenie nasadki z narzędzia.
- Upewnić się, że obrabiany przedmiot jest pewnie zamocowany.

Zagrożenia stwarzane przez akcesoria

- Stosować wyłącznie właściwe uchwyty do akcesoriów (patrz spis części). W miarę możliwości używać głębokich nasadek.
- W przypadku narzędzi, w których zastosowano system mocowania nasadki ze sworzniem i pierścieniem O-ring, należy stosować pierścień O-ring w celu pewnego zamocowania sworznia nasadki.
- Zawsze stosować możliwie najprostsze złącza. Długie sprężyste przedłużacze i adaptory pochłaniają moc udaru i mogą ulec uszkodzeniu. W miarę możliwości używać głębokich nasadek.

Zagrożenia występujące podczas pracy z narzędziami

- Operatorzy i personel konserwacyjny muszą być fizycznie zdolni do obsługi narzędzia o określonej wielkości, masie i mocy.
- Narzędzie należy trzymać prawidłowo: należy być przygotowanym do przeciwdziałania normalnym lub nagłym ruchom narzędzia — mieć do dyspozycji obie ręce.

- Nie wolno używać narzędzia przy zmniejszonym ciśnieniu powietrza lub nadmiernie zużytego narzędzia: sprzęgło takiego narzędzia może nie funkcjonować, co spowoduje nagły obrót uchwytu narzędzia.
- Operator powinien zawsze sprawować właściwą kontrolę nad przepustnicą. Uważać, aby nie zostać pochwyconym pomiędzy narzędziem a przedmiotem obrabianym.

Zagrożenia związane z wykonywaniem powtarzających się ruchów

- Podczas używania narzędzia mechanicznego w celu wykonania czynności związanych z pracą operator może odczuwać dyskomfort w dłoniach, ramionach, barkach, szyi lub innych częściach ciała.
- Należy przyjąć wygodną pozycję, pamiętając jednocześnie o zachowaniu pewnego oparcia dla stóp i unikaniu nienaturalnych lub nie zrównoważonych pozycji. Zmiana pozycji podczas wykonywania długotrwałych zadań może pomóc w uniknięciu dyskomfortu i zmęczenia.
- Nie należy ignorować takich objawów jak uporczywy lub powracający dyskomfort, ból, silne bicie serca, uczucie mrowienia, drętwienia, pieczenia lub zeszywnienia. Należy zaprzestać używania narzędzia, powiadomić pracodawcę i zasięgnąć porady lekarza.

Zagrożenia powodowane hałasem i drganiami

- Wysokie poziomy hałasu mogą spowodować trwałą utratę słuchu i inne problemy, takie jak szum w uszach. Należy stosować ochronniki słuchu zalecane przez pracodawcę lub przepisy bezpieczeństwa i higieny pracy.
- Narażenie na działanie drgań może spowodować uszkodzenie nerwów oraz upośledzenie krążenia krwi w dłoniach i ramionach. Należy nosić ciepłą odzież i utrzymywać dłonie w ciepłym i suchym stanie. W przypadku wystąpienia drętwienia, mrowienia, bólu lub bladeści skóry należy zaprzestać używania narzędzia, powiadomić pracodawcę i zasięgnąć porady lekarza.
- Narzędzie należy trzymać lekkim, lecz pewnym chwytem, gdyż ryzyko powodowane drganiami jest zwykle większe, jeśli siła

chwytu jest większa. Tam gdzie jest to możliwe należy stosować podwieszane ramię lub zamocować boczny uchwyt.

- Aby zapobiec występowaniu nadmiernego wzrostu poziomemu hałasowi i wibracji należy:
- użytkować i konserwować narzędzie, a także dobierać, konserwować i wymieniać akcesoria oraz materiały eksploatacyjne zgodnie ze wskazówkami zamieszczonymi w niniejszej instrukcji obsługi;
- Nie wolno używać zużytych lub niedopasowanych końcówek, nasadek lub przedłużeń wkrętakowych.
- Nie wolno dotykać nasadek ani akcesoriów podczas pracy w trybie udarowym.

Zagrożenia związane z miejscem pracy

- Główną przyczyną poważnych obrażeń lub śmierci jest poślizgnięcie/przewrócenie/upadek. Należy uważać na luźne przewody elastyczne pozostawione na przejściach lub na powierzchniach roboczych.
- Unikać wdychania pyłu lub dymów, a także kontaktu z opiłkami powstającymi w trakcie pracy, gdyż może to spowodować pogorszenie się stanu zdrowia (na przykład przyczynić się do powstania nowotworów, wad wrodzonych, astmy i/lub zapalenia skóry). W przypadku obróbki materiałów powodujących duże zapylenie należy stosować urządzenia odpylające oraz sprzęt ochrony dróg oddechowych.
- W skład niektórych rodzajów pyłu powstającego podczas polerowania, piłowania, szlifowania, wiercenia i innych operacji wchodzi substancje chemiczne, które — zgodnie z wiedzą posiadaną przez władze stanu Kalifornia — mogą powodować nowotwory, wady wrodzone lub problemy związane z rozrodczością. Przykładami takich substancji chemicznych są między innymi:
 - ołów pochodzący z farb ołowiowych,
 - cegły silikatowe i cement oraz inne produkty murarskie,
 - arsen i chrom pochodzące z chemicznie przetwarzanej gumy.

Zagrożenia związane z oddziaływaniem tych substancji zależą od częstotliwości wykonywania tego rodzaju pracy. Aby zmniejszyć narażenie na oddziaływanie tych substancji chemicznych, należy: pracować w dobrze

wentylowanych miejscach i używać atestowanego wyposażenia ochronnego, np. masek przeciwpyłowych przeznaczonych do zatrzymywania mikroskopijnych cząstek.

- Należy zachować ostrożność w nieznanym otoczeniu. Należy mieć świadomość istnienia potencjalnych zagrożeń powodowanych przez wykonywane prace. Niniejsze narzędzie nie ma izolacji zabezpieczającej przed kontaktem ze źródłami zasilania energią elektryczną.
- Niniejsze narzędzie nie jest zalecane do użytku w atmosferze zagrożonej wybuchem.

NIE WYRZUCAĆ — PRZEKAZAĆ UŻYTKOWNIKOWI

Przydatne informacje

Strona internetowa

Logowanie do Chicago Pneumatic: www.cp.com.

Na naszej stronie WWW można znaleźć informacje dotyczące naszych produktów, akcesoriów, części zamiennych i publikacji.

Kraj pochodzenia

Taiwan

Prawa autorskie

© Copyright 2018, CHICAGO PNEUMATIC Tool Co. LLC, 1815 Clubhouse Road, Rock Hill, SC 29730

Wszelkie prawa zastrzeżone. Wszelkie nieuprawnione użytkowanie lub kopiowanie zawartości niniejszego dokumentu bądź jego części jest zabronione. Dotyczy to w szczególności znaków towarowych, oznaczeń modeli, numerów części oraz rysunków. Używać wyłącznie zatwierdzonych części zamiennych. Wszelkie uszkodzenia lub wadliwe działanie spowodowane użytkowaniem niezatwierdzonych części zamiennych nie są objęte gwarancją ani odpowiedzialnością z tytułu rękojmi za wady produktu.

Technické údaje

Údaje o nástroji

	CP778 2-SP6	CP778 2TL-6	CP778 2-6	CP778 2
Fúkania za minútu	500	500	500	500
Rýchlosť voľnobehu (ot./ min)	5200	5200	5200	5200
Max. moment (reverz) (ft.lb)	1920	1920	1920	1920
Max. moment (reverz) (Nm)	2600	2600	2600	2600
Max. pracovný moment (Nm)	2000	440	2000	2000
Max. pracovný moment dopredu (ft.lb)	1475	325	1475	1475
Min. pracovný moment dopredu (ft.lb)	370	295	370	370
Min. pracovný moment (Nm)	500	400	500	500
Štvorcové upí- nadlo (")	#5 spline	1	1	1
Skutočná spotreba vzduchu (l/s)	19.2	19.2	19.2	19.2
Skutočná spotreba vzduchu (cfm)	40.7	40.7	40.7	40.7
Min. veľkosť hadice (")	0.5	0.5	0.5	0.5
Min. rozmer hadice (mm)	13	13	13	13
Veľkosť závitú vs- tupu vzduchu (")	1/2	0.5	0.5	1/2
Hmotnosť (kg)	11.6	11.6	11.6	10.1
Hmotnosť (lb)	25.55	25.55	25.55	22.2

Vyhlásenia

VYHLÁSENIE EU O ZHODE

My, **CHICAGO PNEUMATIC Tool Co. LLC**,
1815 Clubhouse Road, Rock Hill, SC 29730, vyh-
lasujeme na našu výhradnú zodpovednosť, že
výrobok (s názvom, typovým a výrobným číslom,

pozri prednú stranu), je v zhode s nasledov-
nou(ými) smernicou(ami):

2006/42/EC (17/05/2006)

Použité harmonizované normy:

EN ISO 11148-6:2012

Orgány si môžu vyžiadať príslušné technické in-
formácie od:

Pascal Roussy, R&D Manager, CP Technocenter,
38 rue Bobby Sands, BP10273 44800 Saint
Herblain, France

Saint-Herblain,

Pascal ROUSSY

Podpis emitenta



Hluk a vibrácie

	CP7782	CP7782- 6	CP7782- SP6	CP7782 TL-6
Úroveň tlaku hľuku (dB(A))	100	100	100	100
Úroveň výkonu hľuku (dB(A))	111	111	111	111
	ISO 15744	ISO 15744	ISO 15744	ISO 15744
Vibrácie (m/s ²)	7.8	7.8	7.8	7.8
Vibračná neistota	1.8	1.8	1.8	1.8
Štandard vibrácií	ISO-289 27-2	ISO-289 27-2	ISO-289 27-2	ISO-289 27-2

Uvedené hodnoty boli zistené laboratórnymi
skúškami v súlade s uvedenými normami a sú
vhodné na porovnanie s deklarovými hodnotami
iného náradia v súlade s rovnakými normami. Ti-
eto deklarové hodnoty nie sú vhodné na posud-
zovanie rizík a hodnoty odmerané na jednotlivých
pracoviskách môžu byť vyššie. Hodnoty aktuálnej
expozície a riziko poškodenia zdravia, zistené indi-
viduálnymi používateľmi, sú jedinečné a závisia od

spôsobu práce používateľa, povahy obrobku a usporiadania pracoviska, ako aj od času expozície a fyzického stavu používateľa.

My, **CHICAGO PNEUMATIC Tool Co. LLC**, nemôžeme byť zodpovední za následky používania uvádzaných hodnôt namiesto hodnôt, ktoré zodpovedajú aktuálnemu vyžarovaniu v individuálnom posúdení rizika v situácii na pracovnom mieste, nad ktorým nemáme kontrolu.

Tento nástroj môže spôsobiť syndróm vibrácií pôsobiacich na ruky a ramená, aj nie je adekvátne spravované jeho používanie. EÚ príručku ohľadom vibrácií pôsobiacich na ruky a ramená nájdete na <http://www.pneurop.eu/index.php> a následným zvolením 'Nástroje', potom 'Legislatíva'.

Odporúčame preventívnu kontrolu zdravotného stavu na detekciu včasných príznakov v dôsledku zaťaženia vibráciami, aby bolo možné upraviť postupy, ktoré by zabránili výskytu ťažkostí v budúcnosti.

i Ak toto zariadenie je určené pre upínacie aplikácie:

Úroveň emisií je udaná ako odporúčanie pre techniku stroja. Údaje o emisii hluku a vibrácií pre celý stroj nájdete v návode na obsluhu stroja.

Bezpečnosť

⚠ VAROVANIE Riziko poškodenia majetku alebo vážne zranenie

Pred použitím nástroja sa uistite, že ste si prečítali, porozumeli a dodržiavate všetky pokyny. Nedodržanie všetkých pokynov môže spôsobiť poranenie elektrickým prúdom, požiar, poškodenie majetku a/alebo vážne zranenie.

- ▶ Prečítajte si všetky bezpečnostné informácie dodávané spolu s rôznymi časťami systému.
- ▶ Prečítajte si všetky produktové pokyny pre inštaláciu, prevádzku a údržbu rôznych častí systému.
- ▶ Prečítajte si všetky miestne bezpečnostné predpisy, ktoré sa týkajú systému a jeho častí.
- ▶ Uschovajte si všetky bezpečnostné informácie a pokyny pre budúce použitie.

Účel použitia

Tento produkt je určený na inštalovanie a odstraňovanie závitových upevňovacích prvkov do/z dreva, kovu alebo plastov.

Iné použitie nepovolené. Len na profesionálne použitie.

⚠ VAROVANIE Nebezpečenstvo zranenia

- ▶ Ak je moment vyšší ako 50 Nm, musí sa použiť reakčná tyč.

Reakčná tyč je skonštruovaná na absorbovanie reakčného momentu montážnych elektrických nástrojov.

Pokyny špecifické pre výrobok

Prevádzka

Pozrite si obrázky na strane č. 2.

- Príslušenstvo riadne pripevnite k nástroju.
- Zariadenie pripojte k prívodu čistého a suchého vzduchu.
- Zariadenie spustíte stlačením spúšte (A). Rýchlosť zariadenia sa zvyšuje zvýšením tlaku na spúšť. Zariadenie zastavte uvoľnením spúšte.
- Ak chcete prepnúť rotáciu, zatlačte prepínač (B). Prepínač spätného chodu (B) použijete, až keď sa hriadeľ pohonu úplne zastaví. Menenie rýchlosti pred tým, ako sa hriadeľ pohonu zastaví, môže poškodiť zariadenie.
- Ak chcete nastaviť výkon, otočte regulátor (B).

Momentový kľúč s obmedzeným krútiacim momentom je určený na počiatočné utiahnutie uvoľnených matic a skrutiek kolies. Konečný krútiaci moment by sa mal použiť ručne pomocou kalibrovaného momentového kľúča a podľa inštrukcií výrobcu vozidla.

Mazanie

Použite mazacie zariadenie vzduchového potrubia s olejom SAE #10, ktoré je nastavené na dve (2) kvapky za minútu. Ak sa nedá použiť mazacie zariadenie vzduchového potrubia, pridajte do vstupu raz denne motorový olej.

Mazanie spojky

Použite 0.5 oz. (14 g) maziva CP Pneu-Lube Synthetic Clutch.

Pokyny pre údržbu

- **Pre bezpečnú manipuláciu a likvidáciu všetkých komponentov dodržiavajte environmentálne nariadenia danej krajiny.**
- Údržbárske a opravárske práce musia byť vykonané kvalifikovaným personálom za použitia iba originálnych náhradných dielov. Kontaktujte výrobcu alebo vášho najbližšieho autorizovaného predajcu pre poradenstvo týkajúce sa technického servisu alebo ak potrebujete náhradné diely.
- Vždy zabezpečte, aby bol stroj odpojený od zdroja energie, aby sa predišlo náhodnej prevádzke.
- Ak sa nástroj používa každý deň, demontujte a skontrolujte ho každé 3 mesiace. Vymeňte poškodené alebo opotrebované diely.
- Na minimalizovanie prestoja sa odporúča nasledovná servisná sada: **Nastavovacia sada**

Likvidácia

- Likvidácia tejto výbavy sa musí vykonať podľa legislatívy príslušnej krajiny.
- Všetky poškodené, silno opotrebované alebo nesprávne fungujúce zariadenia **SA MUSIA VYRADIŤ Z PREVÁDZKY.**
- Likvidácia tejto výbavy sa musí vykonať podľa legislatívy príslušnej krajiny.
- Opravy smie vykonávať iba personál technickej údržby.

Všeobecné bezpečnostné pokyny

Na zníženie rizika zranenia, všetky osoby, ktoré používajú, inštalujú, opravujú, vymieňajú príslušenstvo alebo pracujú v blízkosti tohto nástroja, si musia prečítať a pochopiť tieto pokyny predtým, než vykonajú akúkoľvek takúto úlohu.

Naším cieľom je vyrábať nástroje, ktoré vám pomôžu pracovať bezpečne a efektívne. Najdôležitejším bezpečnostným prvkom ste VY. Vaša opatrnosť a dobrý úsudok sú najlepšou ochranou pred zranením. Nie je možné tu pokryť všetky možné riziká, ale pokúsili sme sa zvýrazniť tie najdôležitejšie.

- Len kvalifikované a vyškolené osoby smú inštalovať, nastavovať alebo používať tento elektrický nástroj.

- Tento nástroj a jeho príslušenstvo sa nesmie upravovať.
- Tento nástroj nepoužívajte, ak bol poškodený.
- Ak prestanú byť čitateľné alebo sa uvoľnia štítky s označením rýchlosti, prevádzkového tlaku alebo nebezpečenstiev umiestnené na nástroji, bezodkladne ich nahradte.

Pre ďalšie informácie o bezpečnosti slúžia:

- Ďalšie dokumenty a informácie pribalené k tomuto nástroju.
- Váš zamestnávateľ, odbory a / alebo odchodné združenie.
- „Kódex bezpečnosti práce pre prenosné pneumtické nástroje“ (ANSI B186.1) platný v čase tlače z Global Engineering Documents na <http://global.ihs.com/>, alebo zavolajte 1 800 854 7179. V prípade, že nemôžete získať normy ANSI, kontaktujte priamo ANSI na webu <http://www.ansi.org/>
- Ďalšie informácie o zdraví a bezpečnosti na pracovisku nájdete na nasledujúcich webových stránkach:
 - <http://www.osha.gov> (USA)
 - <https://osha.europa.eu/> (Európa)

Prívod vzduchu a nebezpečenstvá napojenia

- Vzduch pod tlakom môže spôsobiť vážne zranenie.
- Keď nástroj nepoužívate, pred výmenou príslušenstva alebo pri oprave vždy vypnite prívod vzduchu, z hadice vytlačte vzduch pod tlakom a nástroj odpojte od prívodu vzduchu.
- Vzduch pod tlakom môže spôsobiť vážne zranenie.
- Šľahajúce hadice môžu spôsobiť vážne zranenie. Vždy skontrolujte, či nie sú hadice a hadicové spojenia poškodené alebo uvoľnené.
- Na nástroji nepoužívajte rýchlospojky. Pozrite si pokyny pre správne nastavenie.
- Keď sa používa univerzálna závitová spojka, vždy sa musia nainštalovať poistné kolíky.
- Neprekračujte maximálny tlak vzduchu 6,3 bar / 90 psi, ako je uvedené na štítku nástroja.

Nebezpečenstvá zamotania

- Uchovávajte mimo otočného pohonu. V prípade, že sa nezachová dostatočná vzdialenosť medzi voľným oblečením, rukavicami,

šperkmi, náhrdelníkmi, vlasmi a nástrojom a jeho príslušenstvom, môže dôjsť k duseniu, skalpovaniu alebo tržným ranám.

- Rukavice sa môžu zachytiť do otočného pohonu, čo môže spôsobiť odrezanie alebo zlomenie prstov.
- Do násad a nadstavcov otočného pohonu sa poľahky môžu zachytiť rukavice s gumeným povrchom alebo kovovými výstuhami.
- Nenoste voľné rukavice ani rukavice s otvormi na prsty ani rozstrapatené rukavice.
- Nikdy nechytajte pohon, zásuvku ani nadstavec pohonu.

Nebezpečenstvo odletujúcich častí

- Pri prevádzke, oprave alebo údržbe nástroja alebo v ich blízkosti alebo pri výmene príslušenstva nástroja vždy používajte ochranu očí a tváre odolnú voči nárazom.
- Uistite sa, či všetci v pracovnom priestore majú nasadené nárazuvzdorné chrániče očí a tváre. I malé odskakujúce častice môžu zraniť oči a spôsobiť stratu zraku.

- Príliš alebo málo utiahnuté skrutky a matice, ktoré sa môžu zlomiť alebo uvoľniť a následne odskočiť, môžu spôsobiť vážne poranenia. Uvoľnené príslušenstvo môže byť odvrhnuté. Montážne operácie so špecifickým momentom utiahnutia musia byť skontrolované meračom momentu.

POZNÁMKA Tzv. „cvakacie“ momentové kľúče nekontrolujú potenciálne nebezpečné podmienky prílišného utiahnutia.

- Používajte len objímky na nárazové kľúče a príslušenstvo v dobrom stave. Objímky v zlom stave alebo ručné objímky a príslušenstvo používané s nárazovými kľúčmi sa môžu roztrieštiť.
- Nástroj nikdy nespúšťajte mimo obrábaného produktu. Môže bežať príliš rýchlo a vyhodiť príslušenstvo z nástroja.
- Skontrolujte, či je obrobok bezpečne upnutý.

Nebezpečenstvá pri príslušenstve

- Používajte len vhodné úchytky na príslušenstvo (pozri zoznam súčiastok). Vždy, keď je to možné, používajte hlboké objímky.

- Pre nástroje, ktoré používajú systém uchopenia pomocou kolíka a tesniaceho krúžku nadstavca, použite na bezpečné upnutie kolíka nadstavca tesniaci krúžok.
- Vždy používajte čo najjednoduchšie pripojenie. Dlhé, pružné rozťahovacie tyče a adaptéry pohlcujú nárazovú silu a môžu sa zlomiť. Vždy, keď je to možné, používajte hlboké objímky.

Nebezpečenstvá pri prevádzke

- Pracovníci obsluhy a údržby musia byť fyzicky schopní objemný, ťažký a mohutný nástroj manipulovať.
- Nástroj držte v správnej polohe: Buďte pripravení reagovať na normálne alebo náhle pohyby oboma rukami.
- Nepoužívajte pri zníženom tlaku alebo v opotrebovanom stave. Spojka by nemusela pracovať a výsledkom by bola náhla rotácia držadla nástroja.
- Regulátor musíte mať celý čas pod kontrolou. Nenechajte sa zachytiť medzi nástrojom a obrábaným produktom.

Nebezpečenstvá z opakovaných pohybov

- Pri používaní elektrického nástroja za účelom vykonania pracovných úloh môže operátor pocítiť nepohodlie v rukách, ramenách, pleciach, krku alebo iných častiach tela.
- Zaujmite pohodlné držanie tela a zároveň si zachovajte bezpečný postoj, aby ste sa vyhli neprirodzeným alebo nerovnovážnym polohám. Zmena postoja počas dlho trvajúcich prác môže pomôcť predísť nepohodliu a únave.
- Neignorujte symptómy ako trvalé alebo opakujúce sa nepohodlie, bolesť, búšenie, bodavú bolesť, trpnutie, necitlivosť, pálenie alebo stuhnutie. Prestaňte používať nástroj, informujte vášho zamestnávateľa a vyhľadajte lekára.

Nebezpečenstvá spôsobené hlukom a vibráciami

- Vysoké úrovne hluku môžu spôsobiť trvalú stratu sluchu alebo iné problémy, ako napr. hučanie v ušiach. Používajte ochranu sluchu odporúčanú zamestnávateľom alebo predpismi týkajúcimi sa zdravia a bezpečnosti na pracovisku.
- Vystavenie vibráciám môže spôsobiť vážne poškodenie nervov a prívodu krvi na rukách a ramenách. Noste teplé oblečenie a uchovajte si ruky teplé a suché. Ak dôjde k znecitliveniu,

- třpnutiu, bolesti alebo zbeleniu kože, prestaňte s nástrojom pracovať, informujte vášho zamestnávateľa a vyhľadajte lekára.
- Nástroj uchopte zľahka ale bezpečne, pretože nebezpečenstvo spôsobované vibráciami je väčšie pri pevnejšom uchopení. Tam kde je to možné použite rameno nápravy alebo pripevnite bočnú rukoväť.
 - Aby ste predišli zbytočnému zvyšovaniu úrovni hluku a vibrácií:
 - Nástroj prevádzkujte a servisujte, a vyberte, servisujte a nahraďte príslušenstvo a spotrebné diely v súlade s týmto návodom na obsluhu.
 - Nepoužívajte opotrebené ani nepasujúce hroty pre skrutkovače, násady ani nadstavce.
 - Počas uťahovania sa nedotýkajte nadstavcov ani príslušenstva.

Nebezpečenstvá na pracovisku

- Pošmyknutie/zakopnutie/pád sú významnou príčinou vážneho zranenia alebo smrti. Dávajte pozor na nadbytočné hadice ponechané na povrchu, kde sa chodí alebo pracuje.
- Predíd'te vdýchnutiu prachu, výparov alebo sutiny, ktoré vznikli pri práci a ktoré môžu spôsobiť zdravotné problémy (napr. rakovinu, pôrodné defekty, astmu a/alebo zápal kože). Pri práci s materiálmi, pri ktorých vznikajú vzduchové častice, používajte odsávanie prachu a vybavenie na ochranu dýchania.
- Niektoré prachy vytvorené pri pieskovaní, pílení, brúsení, vrtaní a iných stavebných aktivitách obsahujú chemikálie, o ktorých je v štáte Kalifornia známe, že spôsobujú rakovinu a vrodené chyby alebo iné reprodukčné poškodenia. Medzi niektoré príklady takýchto chemikálií patria:
 - olovo z olovnatých farieb,
 - tehly a cement s kryštalického kremeňa a iné murárske produkty,
 - arzenik a chróm z chemicky ošetrenej gummy.

Vaše riziko pri týchto expozíciách sa líši podľa toho, ako často vykonávate tento druh práce. Na zníženie expozície týchto chemikálií: pracujte v dobre vetranej oblasti a pracujte so schváleným bezpečnostným vybavením ako napríklad maskou proti prachu, ktoré je špeciálne navrhnutá na odfiltrovanie mikroskopických častíc.

- V neznámom prostredí postupujte opatrne. Majte na mysli možné nebezpečenstvá vyplývajúce z vašej pracovnej činnosti. Tento nástroj nie je izolovaný proti kontaktu so zdrojmi elektriny.
- Tento nástroj nie je určený na prácu v potenciálne výbušných atmosférach.

NEVYHADZUJTE – ODOVZDAJTE POUŽÍVATEĽOVI

Užitočné informácie

Webová stránka

Prihláste sa do Chicago Pneumatic: www.cp.com.
Nájdete tam informácie ohľadom výrobkov, príslušenstva, náhradných dielov a správy uverejnené na našej webovej stránke.

Krajina pôvodu

Taiwan

Copyright

© Copyright 2018, CHICAGO PNEUMATIC Tool Co. LLC, 1815 Clubhouse Road, Rock Hill, SC 29730

Všetky práva vyhradené. Akékoľvek neautorizované použitie alebo kopírovanie obsahu alebo jeho časti je zakázané. Týka sa to predovšetkým obchodných značiek, označení modelov, čísiel dielov a výkresov. Používajte iba autorizované diely. Na akékoľvek škody alebo zlyhania spôsobené používaním neautorizovaných dielov sa nevzťahuje záruka ani ručenie za produkt.

Technické údaje

Údaje o nástroji

	CP778 2-SP6	CP778 2TL-6	CP778 2-6	CP778 2
Údery za minútu	500	500	500	500
Otáčky bez zaťaženia (ot/min)	5200	5200	5200	5200
Max. toč. moment (zpätný) (ft.lb)	1920	1920	1920	1920

	CP778 2-SP6	CP778 2TL-6	CP778 2-6	CP778 2
Max. toč. moment (zpětný) (Nm)	2600	2600	2600	2600
Max. provozní toč. moment (Nm)	2000	440	2000	2000
Max. provozní dopředný toč. moment (ft.lb)	1475	325	1475	1475
Min. provozní dopředný toč. moment (ft.lb)	370	295	370	370
Min. provozní toč. moment (Nm)	500	400	500	500
Čtyřhranný pohon (")	#5 spline	1	1	1
Skutečná spotřeba vzduchu (l/s)	19.2	19.2	19.2	19.2
Skutečná spotřeba vzduchu (cfm)	40.7	40.7	40.7	40.7
Min. velikost hadice (")	0.5	0.5	0.5	0.5
Min. velikost hadice (mm)	13	13	13	13
Rozměr závitu na vstupu vzduchu (")	1/2	0.5	0.5	1/2
Hmotnost (kg)	11.6	11.6	11.6	10.1
Hmotnost (lb)	25.55	25.55	25.55	22.2

Prohlášení

EU PROHLÁŠENÍ O SHODĚ

My, společnost **CHICAGO PNEUMATIC Tool Co. LLC**, 1815 Clubhouse Road, Rock Hill, SC 29730, na vlastní odpovědnost prohlašujeme, že produkt (s názvem, typem a sériovým číslem, viz přední strana) splňuje požadavky následujících směrnic:

2006/42/EC (17/05/2006)

Použité harmonizované normy:

EN ISO 11148-6:2012

Úřady si mohou vyžádat příslušné technické informace od:

Pascal Roussy, R&D Manager, CP Technocenter,
38 rue Bobby Sands, BP10273 44800 Saint
Herblain, France

Saint-Herblain,

Pascal ROUSSY

Podpis vydavatele



Hluk a vibrace

	CP7782	CP7782- 6	CP7782- SP6	CP7782 TL-6
Hladina akustického tlaku (dB (A))	100	100	100	100
Hladina akustického výkonu (dB(A))	111	111	111	111
	ISO 15744	ISO 15744	ISO 15744	ISO 15744
Vi-brace (m/s ²)	7.8	7.8	7.8	7.8
Nestálost vibrací	1.8	1.8	1.8	1.8
Standardní vibrace	ISO-289 27-2	ISO-289 27-2	ISO-289 27-2	ISO-289 27-2

Tyto deklarované hodnoty byly získány laboratorním testováním v souladu s uvedenými standardy a jsou vhodné pro porovnání s deklarovanými hodnotami jiného nářadí testovaného v souladu se stejnými standardy. Tyto deklarované hodnoty nejsou vhodné pro použití při stanovení rizika a hodnoty naměřené na konkrétním pracovišti mohou být vyšší. Aktuální hodnoty zatížení hlukem a vibracemi a nebezpečí újmy zaznamenané konkrétním uživatelem jsou individuální a závisí na způsobu práce uživatele, obrobku a uspořádání pracoviště, jakož i na době vystavení a na fyzické kondici uživatele.

My, společnost **CHICAGO PNEUMATIC Tool Co. LLC**, neponeseme žádnou odpovědnost za důsledky použití deklarovaných hodnot, namísto hodnot odrážejících skutečnou expozici, při individuálním hodnocení rizik v konkrétní situaci na pracovišti, kterou nemůžeme nijak ovlivnit.

Tento nástroj, pokud není přiměřeným způsobem používán, může způsobovat vibrační syndrom ruky a paže. Pokyny EU týkající se zvládnutí vibrací ruky a paže naleznete na webové stránce <http://www.pneurop.eu/index.php>, kde zvolte možnost „Tools“ (Nástroje) a poté „Legislation“ (Legislative).

Doporučujeme program zdravotního dohledu umožňující včasné odhalení symptomů, které mohou souviset se zatížením vibracemi, aby bylo možné upravit řídicí procesy s cílem předcházení budoucím újmám.

- i** Pokud je toto zařízení určeno pro vestavěné aplikace:
Hlukové emise jsou uvedeny jako vodítko pro výrobce stroje. Údaje o hlukových a vibračních emisích pro celý stroj musí být uvedeny v návodu k použití stroje.

Bezpečnost

⚠ VÝSTRAHA Nebezpečí vzniku škody na majetku a vážného úrazu

Před použitím nástroje se ujistěte, zda jste si přečetli veškeré pokyny, zda jim rozumíte a zda je dodržujete. Nedodržení všech pokynů může mít za následek úraz elektrickým proudem, požár, škodu na majetku anebo vážný úraz.

- ▶ Přečtěte si veškeré bezpečnostní informace dodané s různými částmi systému.
- ▶ Přečtěte si veškeré produktové pokyny týkající se instalace, obsluhy a údržby různých částí systému.
- ▶ Přečtěte si veškeré zákonné bezpečnostní předpisy týkající se systému a jeho částí.
- ▶ Uschovejte veškeré bezpečnostní informace a pokyny pro budoucí potřebu.

Prohlášení o použití

Tento produkt je zkonstruován pro montáž upevňovacích prvků do dřeva, kovu nebo plastu a pro jejich demontáž z těchto materiálů.

Žádné jiné použití není povoleno. Pouze pro profesionální použití.

⚠ VÝSTRAHA Riziko úrazu

- ▶ Při použití momentu s vyšší hodnotou než 50 Nm musí být použita reakční tyč.

Reakční tyč je konstruována k absorbování reakčního momentu sestavy mechanického nástroje.

Pokyny specifické pro produkt

Provoz

Viz obrázky na straně 2.

- Připevněte příslušenství správně k nástroji.
- Připojte zařízení k vyčištění a vysušení přívodu vzduchu.
- Stisknutím spouštěcího tlačítka (a) zapněte stroj. Při zvýšení tlaku na spouštěcí tlačítko se zvýší rychlost stroje. Pro zastavení pusťte spouštěcí tlačítko.
- Zapněte otáčení stisknutím spínače (B). Reverzní tlačítko (B) používejte pouze, když se hnací vřetenem úplně zastaví. Změna rychlosti před zastavením vřetenem způsobí zastavení stroje.
- Výstupní výkon upravíte otáčením regulátoru (B).

Nárazový klíč s omezeným momentem je určen k prvotnímu utažení matic a šroubů na kola. Konečný utahovací moment by měl být aplikován ručně s použitím kalibrovaného momentového klíče a podle pokynů výrobce vozidla.

Mazání

Použijte přimazávač vzduchu s olejem SAE #10 nastavený na dvě (2) kapky za minutu. Pokud nelze použít přimazávač vzduchu, jednou denně přidejte do vstupního otvoru vzduchu motorový olej.

Mazání spojky

Použijte 0.5 oz. (14 g) syntetického maziva na spojku CP Pneu-Lube.

Pokyny týkající se údržby

- **Dodržujte místní předpisy na ochranu životního prostředí v příslušné zemi pro zajištění bezpečné manipulace se všemi součástmi a jejich likvidace.**

- Údržbu a opravy smí provádět pouze kvalifikovaný personál s použitím výhradně originálních náhradních dílů. Potřebujete-li informace o technické službě nebo náhradní díly, obraťte se na výrobce nebo na nejbližšího autorizovaného prodejce.
- Vždy zkontrolujte, zda je stroj odpojen od zdroje energie, aby nedošlo k jeho náhodnému spuštění.
- Pokud je nástroj používán denně, každé 3 měsíce jej rozeberte a zkontrolujte. Vyměňte poškozené nebo opotřebované díly.
- Pro omezení prostojů na minimum je doporučeno použití následující servisní soupravy: **Souprava pro ladění**

Likvidace

- Likvidace tohoto zařízení musí být provedena v souladu s legislativou příslušné země.
- Veškerá poškozená, silně opotřebovaná nebo nesprávně fungující zařízení **MUSÍ BÝT VYŘAZENA Z PROVOZU**.
- Likvidace tohoto zařízení musí být provedena v souladu s legislativou příslušné země.
- Opravy musí provádět pouze technický údržbářský personál.

Obecné bezpečnostní pokyny

Aby se omezilo riziko úrazu, musí si každý, kdo používá, montuje, opravuje nástroj, provádí jeho údržbu, mění na něm příslušenství nebo pracuje v jeho blízkosti, před prováděním jakékoliv takové práce přečíst tyto pokyny a porozumět jim.

Naším cílem je vyrábět nástroje, které vám pomohou pracovat bezpečně a efektivně. Nejdůležitějším bezpečnostním zařízením pro tento nebo jakýkoliv jiný nástroj jste VY. Vaše pozornost a správný úsudek jsou nejlepší ochranou před poraněním. Na tomto místě nelze popsat všechna potenciální nebezpečí, pokusili jsme se však zdůraznit některá nejvýznamnější.

- Tento mechanický nástroj smějí instalovat, seřizovat nebo používat jen kvalifikovaní a vyškolení operátoři.
- Tento nástroj a jeho příslušenství je zakázáno jakýmkoliv způsobem upravovat.
- Nepoužívejte nástroj, pokud je poškozen.

- Pokud na nástroji nejsou čitelné štítky s hodnotami jmenovitých otáček, provozního tlaku či výstražné štítky, nebo pokud dojde k jejich oddělení od nástroje, bez prodlení je vyměňte.

ⓘ Další bezpečnostní pokyny naleznete v následujících dokumentech nebo si je vyžádejte u následujících osob či organizací:

- Jiné dokumenty a informace přibalené k tomuto nástroji.
- Váš zaměstnavatel, odborové anebo obchodní sdružení.
- Norma „Bezpečnostní pravidla pro přenosné pneumatické nářadí (Safety Code for Portable Air Tools)“ (ANSI B186.1), která byla v době tisku této příručky k dispozici na webových stránkách Global Engineering Documents na adrese <http://global.ihs.com/>, případně zavolejte na číslo 1 800 854 7179. V případě obtíží při získávání norem ANSI se obraťte na organizaci ANSI prostřednictvím webové stránky <http://www.ansi.org/>
- Další informace o ochraně zdraví a bezpečnosti zaměstnanců lze získat na následujících webových stránkách:
 - <http://www.osha.gov> (USA)
 - <https://osha.europa.eu/> (Evropa)

Přívod vzduchu a nebezpečí při připojení

- Vzduch pod tlakem může způsobit vážný úraz.
- Vždy vypněte přívod vzduchu, z hadic vypusťte tlak vzduchu a odpojte nástroj od přívodu vzduchu, pokud se nástroj nepoužívá, před výměnou jeho příslušenství nebo při provádění jeho oprav.
- Proud vzduchu nikdy nemiřte na sebe ani na nikoho jiného.
- Házení hadic může způsobit vážný úraz. Vždy zkontrolujte, zda hadice a spojky nejsou poškozené nebo uvolněné.
- Nikdy nepoužívejte rychlospojky. Viz pokyny pro správné nastavení.
- Univerzální utahovací spojky musejí být vždy použity s pojistnými kolíky.
- Nepřekračujte maximální tlak vzduchu 6,3 bar / 90 psig nebo tlak uvedený na štítku nástroje.

Nebezpečí namotání

- Udržujte bezpečnou vzdálenost od otáčejících se částí. Pokud nebudete udržovat volné části oděvu, rukavice, šátek nebo jiné oděvní součásti či ozdoby nošené na krku a vlasy v dostatečné vzdálenosti od nástroje a příslušenství, může dojít k jejich zachycení nástrojem, což vám může způsobit udušení, skalpování anebo tržné rány.
- Může dojít k zachycení rukavic otáčejícími se částmi nástroje, což vám může způsobit vážná poranění nebo i zlámání prstů.
- Otáčející se nástavce a prodloužení nástroje mohou snadno zachytit rukavice s pryžovým povlakem nebo s kovovým zesílením.
- Nepoužívejte příliš volné rukavice ani rukavice s proříznutým nebo roztřepeným materiálem na prstech.
- Nikdy se nepokoušejte držet otáčející se části nástroje, nástavce ani prodloužení nástroje.

Rizika odlétávajících předmětů

- Vždy používejte nárazuvzdorné ochranné brýle a obličejový kryt při práci s nástrojem a jeho opravě a údržbě či při výměně příslušenství, nebo pokud jsou tyto činnosti prováděny ve vaší blízkosti.
- Zajistěte, aby i všichni ostatní v pracovním prostoru měli nárazuvzdorné brýle a obličejové kryty. I malé odlétávající předměty mohou způsobit poranění očí a následnou slepotu.
- Přetažení či naopak nedotažení upevňovacích prvků, které se mohou rozlomit, uvolnit nebo oddělit, může mít za následek vznik vážného úrazu. Uvolněné montážní sestavy se mohou změnit na odlétávající předměty. Montážní sestavy vyžadující konkrétní utahovací moment musí být zkontrolovány pomocí měřiče momentu.

POZNÁMKA: tak zvané „západkové“ momentové klíče nejsou schopny zjistit potenciálně nebezpečné stavy přetažení.

- Používejte pouze nástavce určené pro nástroje na stlačený vzduch a příslušenství v dobrém stavu. Nástavce ve špatném stavu nebo ruční nástavce a příslušenství používané s rázovými utahovákami na stlačený vzduch mohou prasknout.

- Nikdy nástroj nenechávejte běžet naprázdno. Může běžet příliš rychle a způsobit, že příslušenství bude z nástroje vymrštnuto.
- Dbejte na to, aby byl obrobek řádně upevněn.

Rizika spojená s příslušenstvím

- Používejte pouze správné úchyty příslušenství (viz seznam součástek). Používejte hluboké nástavce, kdykoliv je to možné.
- U nástrojů využívajících upínací systém nástavce s kolíkem a O-kroužkem používejte O-kroužek k bezpečnému přidržení kolíku nástavce.
- Vždy používejte nejjednodušší možné zavěšení. Dlouhé pružinové prodlužovací tyče a adaptéry absorbují rázovou energii a mohou prasknout. Používejte hluboké nástavce, kdykoliv je to možné.

Provozní rizika

- Osoby provádějící obsluhu a údržbu musí být fyzicky schopné manipulovat s objemným, těžkým a výkonným nástrojem.
- Držte nástroj správně: mějte připraveny obě ruce na zvládnutí normálních i náhlých pohybů působících v opačném směru rotace.
- Nepoužívejte při sníženém tlaku nebo ve špatném stavu: spojka by nemusela fungovat a výsledkem by byla náhlá rotace držadla nástroje.
- Mějte škrticí ventil neustále pod kontrolou. Zajistěte, aby nedošlo k zachycení mezi nástrojem a obrobkem.

Rizika spojená s opakovaným pohybem

- Při používání mechanických nástrojů k provádění pracovních činností může operátor pociťovat mírnou bolest v oblasti rukou, paží, ramen, krku nebo i v jiných částech těla.
- Při práci stůjte v pohodlné poloze a pevně na zemi a vyvarujte se jakýchkoliv nepříjemných či nejistých a nevyvážených poloh. Pravidelné změny polohy těla během delších pracovních činností mohou pomoci zabránit vzniku bolesti či nadměrné únavy.
- Nepodceňujte příznaky, jako je například trvalá nebo vracející se mírná či silnější bolest, pulzující bolest, brnění, necitlivost, palčivé pocity nebo ztuhlost. Přestaňte nástroj používat, informujte svého zaměstnavatele a poraďte se s lékařem.

Rizika spojená s hlukem a vibracemi

- Vysoké úrovně hluku mohou způsobit trvalou ztrátu sluchu nebo jiné zdravotní problémy, jako je například hučení v uších. Používejte ochranu sluchu doporučenou vaším zaměstnavatelem nebo předepsanou podle předpisů týkajících se bezpečnosti a ochrany zdraví při práci.
- Působení vibrací může způsobit poškození nervů a narušit přívod krve do rukou a paží. Noste teplý oděv a udržujte své ruce v teple a suchu. Pokud se projeví strnulost, brnění, bolest nebo zblednutí kůže, přestaňte nástroj používat, informujte svého zaměstnavatele a poraďte se s lékařem.
- Držte nástroj lehkým, ale současně pevným úchopem, protože riziko nepříznivého působení vibrací je s vyšší silou úchopu obecně vyšší. Je-li to možné, používejte závěsné rameno nebo na nástroj nasadte boční rukojeť.
- Za účelem předcházení zbytečnému zvyšování úrovně hluku a vibrací:
- Nástroj používejte a provádějte jeho údržbu, a vybírejte, vyměňujte a provádějte údržbu jeho příslušenství a spotřebního materiálu v souladu s pokyny uvedenými v tomto návodu k obsluze;
- Nikdy nepoužívejte opotřebované nebo špatně padnoucí hroty, nástavce nebo prodlužovací díly.
- Při rázech se nedotýkejte nástavců ani příslušenství.

Rizika na pracovišti

- Uklouznutí, zakopnutí nebo pád jsou hlavními příčinami vážných nebo i smrtelných úrazů. Dávejte pozor na nadměrné množství hadic ponechaných na podlaze nebo na pracovní ploše.
- Vyhněte se vdechování prachu či výparů i manipulaci s nečistotami z pracovního procesu, které mohou způsobovat zdravotní potíže (například rakovinu, poruchy při narození, astma anebo dermatitidu). Při práci s materiály, které způsobují uvolňování částic do vzduchu, používejte zařízení na odsávání prachu a noste ochranné dýchací pomůcky.
- Prach vznikající při motorovém vyhlazování, řezání, broušení, vrtání a jiných stavebních činnostech může obsahovat chemické látky, o kterých je ve státu Kalifornie známo, že způsobují rakovinu a poruchy při narození nebo

jiná poškození reprodukčního ústrojí. Některé příklady takových chemických látek jsou následující:

- olovo z olovnatých barev;
- cihly z krystalického křemene, cement a další stavební materiály pro zdiva;
- arsen a chrom z chemicky upravené pryže.

Vaše riziko vyplývající z vystavení se působení těchto látek se liší podle toho, jak často provádíte takový typ práce. Abyste omezili své vystavení se působení těchto chemických látek: pracujte v dobře větraných prostorách a používejte schválené bezpečnostní ochranné pomůcky, jako jsou například masky proti prachu, které jsou speciálně zkonstruované k odfiltrování mikroskopických částic.

- V neznámém pracovním prostředí si počínejte opatrně. Dávejte pozor na potenciální rizika vznikající v důsledku vaší pracovní činnosti. Tento nástroj není izolován pro případ dotyku se zdroji elektrického proudu.
- Tento nástroj není určen pro práci v potenciálně výbušných atmosférách.

NEVYHAZUJTE – PŘEDEJTE UŽIVATELI

Užitečné informace

Webová stránka

Přihlaste se na Chicago Pneumatic: www.cp.com.

Informace týkající se našich výrobků, příslušenství, náhradních dílů a publikovaných dokumentů naleznete na našich webových stránkách.

Země původu

Taiwan

Copyright

© 2018, CHICAGO PNEUMATIC Tool Co. LLC, 1815 Clubhouse Road, Rock Hill, SC 29730

Všechna práva vyhrazena. Veškeré neautorizované použití a kopírování obsahu nebo jeho částí je zakázáno. To platí zejména o obchodních známkách, označeních modelu, číslech součástí a výkresech. Používejte pouze schválené náhradní díly. Jakéko-

liv škody nebo závady způsobené použitím neschválených dílů nejsou kryty Zárukou ani Odpovědností za produkt.

Műszaki adatok

Szerszám adatai

	CP778 2-SP6	CP778 2TL-6	CP778 2-6	CP778 2
Percenkénti fűvás	500	500	500	500
Üresjárat fordulatszám (f/p)	5200	5200	5200	5200
Maximális nyomaték (vissza) (láb-font)	1920	1920	1920	1920
Maximális nyomaték (vissza) (Nm)	2600	2600	2600	2600
Maximális munkanyomaték (Nm)	2000	440	2000	2000
Maximális munkanyomaték előre (láb-font)	1475	325	1475	1475
Minimális munkanyomaték előre (láb-font)	370	295	370	370
Minimális munkanyomaték (Nm)	500	400	500	500
Négylapfejű hajtóelem (")	#5 spline	1	1	1
Aktuális levegőfogyasztás (l/s)	19.2	19.2	19.2	19.2
Aktuális levegőfogyasztás (cfm)	40.7	40.7	40.7	40.7
Minimális tömlőméret (")	0.5	0.5	0.5	0.5
Minimális tömlőméret (mm)	13	13	13	13
Levegőbemenet menetmérete (")	1/2	0.5	0.5	1/2
Tömeg (kg)	11.6	11.6	11.6	10.1
Tömeg (font)	25.55	25.55	25.55	22.2

Nyilatkozatok

EU MEGFELELŐSÉGI NYILATKOZAT

Mi, a(z) **CHICAGO PNEUMATIC Tool Co. LLC**, 1815 Clubhouse Road, Rock Hill, SC 29730, teljes felelősséggel kijelentjük, hogy a termék (a típust és termékszámot lásd az első oldalon) megfelel a következő direktívá(k)nak: **2006/42/EC (17/05/2006)**

Alkalmazott harmonizált szabványok:

EN ISO 11148-6:2012

A hatóságok kérhetik a vonatkozó műszaki információkat:

Pascal Roussy, R&D Manager, CP Technocenter, 38 rue Bobby Sands, BP10273 44800 Saint Herblain, France

Saint-Herblain,

Pascal ROUSSY

A kiadó aláírása

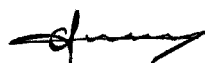

Zaj és rezgés

	CP7782	CP7782-6	CP7782-SP6	CP7782-TL-6
Hangnyomás szint (dB(A))	100	100	100	100
Hangteljesítmény szint (dB(A))	111	111	111	111
	ISO 15744	ISO 15744	ISO 15744	ISO 15744
Vibráció (m/s ²)	7.8	7.8	7.8	7.8
Vibrációs bizonytalanság	1.8	1.8	1.8	1.8
Vibrációs szabvány	ISO-289 27-2	ISO-289 27-2	ISO-289 27-2	ISO-289 27-2

Ezen kinyilatkoztatott értékeket laboratóriumi típusvizsgálattal nyertük a megjelölt szabványokkal összhangban, és ezen értékek alkalmasak az összehasonlításra az egyéb olyan szerszámok kinyilatkoztatott értékeivel, amelyeket ugyanazon szabványok szerint vizsgáltak. Ezen kinyilatkoztatott értékek nem alkalmasak kockázatfelmérések céljaira, az egyedi munkahelyeken mért értékek magasabbak lehetnek. A tényleges terhelési értékek és az adott használatot érő sérülési kockázat egyedi mértékű, és függ attól, hogy a használó hogyan dolgozik, továbbá függ a munkadarabtól, a munkaállomás tervezésétől, valamint az igénybevételnek való kitettség időtartamától és a használó fizikai állapotától.

A CHICAGO PNEUMATIC Tool Co. LLC nem vállal felelősséget a névleges értékek figyelembe vételére a valós kitettségi értékekkel szemben olyan egyedi munkahelyi szituációkra vonatkozóan, amelyeknek feltételeit nem áll módunkban befolyásolni.

Ez a szerszámgép - ha használatát nem megfelelően ütemezik - kéz-kar vibrációs (HAVS) szindrómát okozhat. A kéziszerszámok által okozott rezgésekre vonatkozó EU útmutató a <http://www.pneurop.eu/index.php> helyen, a 'Tools' (Eszközök), majd 'Legislation' (Törvények) menüpont választásával érhető el.

Egészségfelmérési programot ajánlunk az olyan korai tünetek felismerésére, amelyek kapcsolatban állhatnak a rezgési terheléssel, hogy az eljárásokat módosítani lehessen a helyzet további romlásának megakadályozására.

i A berendezést rögzítési eljárásokhoz terveztük:

A megadott zajkibocsátási szint a gépgyártó tájékoztatására szolgál. A teljes gépberendezés zaj- és rezgés-kibocsátási adatait keresse a gép használati útmutatójában.

Biztonság

⚠ FIGYELEM Anyagi sérülés vagy súlyos sérülés kockázata

A szerszám használata előtt bizonyosodjon meg, hogy elolvasta, megértette és betartja az összes biztonsági utasítást. Az utasítások figyelmen kívül hagyása elektromos áramütést, tűzveszélyt, anyagi károkat és/vagy súlyos személyi sérülést okozhat.

- ▶ Olvassa el az összes, a rendszer különböző részeihez tartozó biztonsági információt.
- ▶ Olvassa el az összes termék útmutatót a rendszer különböző részeinek beszereléséhez, működtetéséhez és karbantartásához.
- ▶ Olvassa el az összes, a rendszerre és részeire vonatkozó helyi biztonsági előírásokat.
- ▶ Őrizze meg az összes biztonsági információt és utasítást jövőbeni hivatkozásként.

Használatra vonatkozó nyilatkozat

Ezt a terméket menetes csavarok fába, fémbe vagy műanyagba való beszereléséhez és eltávolításához tervezték.

A berendezés bármilyen más célú használata tilos. Kizárólag professzionális felhasználásra.

⚠ FIGYELEM Sérülésveszély

- ▶ Ha a nyomaték nagyobb, mint 50 Nm, nyomatékrudat kell használni.

A csuklórúd elnyeli az elektromos szerszámok reakciós nyomatékát.

Termékspecifikus utasítások

Működtetés

Lásd az ábrákat a 2. oldalon

- Rögzítse megfelelően a tartozékokat a szerszámhoz.
- Csatlakoztassa a készüléket a levegőellátás tisztításához és szárításához.
- A gép elindításához nyomja meg az indítót (A). A gép sebessége a kioldó gomb megnyomásának növelésével növelhető. Oldja ki a kioldót a leállításhoz.

- A forgás kapcsolásához nyomja meg a (B) kapcsolót. A fordított kapcsolót (B) csak akkor használja, ha a hajtóorsó teljesen leáll. Ha az orsó leállása előtt módosítja a sebességet, a gép károsodhat.
- A kimeneti teljesítményt beállításához fordítsa el a szabályzót (B).

A nyomatékhatároló csavarkulcs a kerékcsavar anyák és csavarok kezdeti meghúzására szolgál. A végleges nyomatékot manuálisan kell beállítani kalibrált nyomatékkulccsal és a jármű gyártójának utasításait követve.

Kenés

SAE #10 levegővezeték kenő olajat használjon, percnkénti két (2) cseppeles beállítás mellett. Ha nem használ levegővezeték kenést, akkor naponta egyszer töltsön be levegőmotor olajat a bevezető nyílásba.

Tengelykapcsoló kenés

Használjon 0.5 oz. (14 g) CP Pneu-Lube Szintetikus tengelykapcsoló kenőzsírt.

Karbantartási útmutató

- **Valamennyi alkotóelem esetében tartsa be az illető ország munka- és környezetvédelmi rendelkezéseit.**
- Karbantartási és javítási munkát kizárólag eredeti pótalkatrészek használatával, szakképzett személyek végezhetnek. Forduljon a gyártóhoz vagy a legközelebbi viszonteladóhoz szervizelési igény vagy pótalkatrész beszerzés esetén.
- A véletlen bekapcsolás elkerülésére mindig gondoskodjon a gép energiaellátásról való leválasztásáról.
- Napi használat esetén 3 havonta szerelje szét és ellenőrizze a szerszámot. Cserélje ki a sérült vagy elhasználódott alkatrészeket.
- Az állásidő minimalizálása érdekében a következő szervizkészlet használata ajánlott:
Teljesítménynövelő készlet

Hulladékkénti elhelyezés

- E készülék hulladékkénti elhelyezését az illető ország törvényeinek megfelelően kell végezni.

- Minden sérült, elhasználódott vagy nem megfelelően működő eszközt **KI KELL VONNI A HASZNÁLATBÓL.**
- E készülék hulladékkénti elhelyezését az illető ország törvényeinek megfelelően kell végezni.
- Kizárólag a műszaki karbantartók végezhetnek javítást.

Általános biztonsági utasítások

A sérülések kockázatának csökkentése érdekében bárkinek, aki azt a szerszámot összeszereli, javítja, karbantartja, azon alkatrészt cserél vagy annak közelében dolgozik, el kell olvasnia és meg kell értenie az ebben a dokumentumban leírtakat, a munka megkezdése előtt.

A mi célunk olyan eszközöket gyártani, amelyek segítenek Önnek biztonságosan és hatékonyan végezni a munkát. Ehhez és bármely szerszámhoz a legfontosabb biztonsági eszköz ÖN. Az Ön körültekintő magatartása és józan ítélőképessége a legjobb védelem sérülés ellen. Minden lehetséges veszélyt nem lehet itt felsorolni, de megpróbáltuk a legfontosabbakat kiemelni.

- E szerszámgépet csak képzett és gyakorlott kezelők telepíthetik, állíthatják be vagy használhatják.
- Ezt a szerszámot semmilyen módon sem szabad megváltoztatni.
- Ne használja a szerszámot, ha sérült.
- Ha a névleges fordulatszámot és a működési nyomást tartalmazó, vagy a figyelmeztető címkék valamelyike nem olvasható, vagy leválik a szerszámról, azonnal cserélje ki.

📌 További biztonsági információkat talál:

- Olvassa el az eszközhöz mellékelt további dokumentumokat és információkat.
- Az Ön munkáltatójához, a szakszervezethez és/vagy szakmai egyesülethez.
- "Hordozható, sűrített levegős kéziszerszámok biztonsági kódexe" (ANSI B186.1), a nyomdába adás időpontjában letölthető a <http://global.ihs.com/honlap> "Global Engineering Documents" oldaláról, vagy hívja az 1 800 854 7179-as telefonszámot. Ha problémát okozna az ANSI-szabványok beszerzése, lépjen kapcsolatba az ANSI-val a <http://www.ansi.org/honlapon>.
- További szakmai egészségügyi és biztonsági információkat a következő weboldalokon talál:
 - <http://www.osha.gov> (USA)
 - <https://osha.europa.eu/> (Európa)

Levegőellátó rendszerrel és csatlakozásokkal kapcsolatos veszélyek

- A nyomás alatt lévő levegő súlyos sérüléseket okozhat.
- Ha a szerszám nincs használatban zárja el a levegő-adagolást, ürítse ki a tömlőt és válassza le az eszközt a levegő-vezetékről bármilyen termék-beállítási művelet előtt, mint például tartozékok cseréje vagy javítások.
- Soha ne irányítsa a levegőt önmaga vagy más személyek felé
- A nyomás alatt lévő lengő tömlők komoly sérüléseket okozhatnak. Mindig ellenőrizze, hogy a tömlők és csatlakozások ne legyenek hibásak vagy meglazulva.
- Ne használjon gyorscsatlakozási szerkezeteket a szerszámmal. Vegye figyelembe a helyes összeállításra vonatkozó utasításokat.
- Amennyiben általános szorítófogókat használ, rögzítőszegeket kell felszerelni.
- Ne haladja meg a 6,3 bar / 90 psi értékű - vagy a táblán feltüntetett - maximális levegőnyomást.

Beakadási veszélyek

- Tartsa be a forgó meghajtástól a védőtávolságot! Laza ruházat, kesztyűk, ékszerek, nyaklánc vagy hajdísz viselése esetén fuladásveszély állhat be, vagy a szerszám becsípheti a haját és a bőrt.
- A forgó részek becsíphetik a kesztyűket, ami az ujjak súlyos sérülését, akár törését is okozhatja.
- A forgó fejek foglalatja és a forgórész bővítésmények könnyen becsíphetik a gumibevonátú vagy fém megerősítésű kesztyűket.
- Ne viseljen bő vagy levágott ujjú kesztyűt.
- Soha ne a fejet, a foglalatot vagy a bővítésményt tartsa.

Repülő darabok miatti veszély

- Mindig viseljen ütésálló szem- és arcvédőt az eszköz használata közben, illetve a működő eszköz közelében, valamint javítás, karbantartás vagy alkatrészcsere közben.
- Ügyeljen, hogy az eszköz környezetében mindenki viseljen ütésálló szem- és arcvédőt. Ügyeljen rá, hogy a közelben tartózkodók mindnyájan viseljenek ütésálló szem- és arcvédőt!
- Az alulhúzott vagy túlhúzott kötőelemek súlyos sérülést okozhatnak, mivel törhetnek, kilazulhatnak és leválhatnak. A kilazult szerelvények nagy sebességgel lerepülhetnek. Az előírt nyomatékú csatlakozódarabok nyomatékát nyomaték mérővel kell ellenőrizni. **MEGJEGYZÉS** Az úgynevezett "kattanós" nyomaték kulcsokkal nem lehet megállapítani egy esetleges túlhúzást, ami veszélyes lehet.
- Csak jó állapotban levő, ütvecsavarozóhoz való méretezett dugókulcsokat és tartozékokat használjon. A pneumatikus ütvecsavarozóval használt rossz állapotú vagy kéziszerszámhoz való dugókulcsok szétropanhatnak.
- A szerszámot ne üzemeltesse a munkaműveleten kívül. Túl gyorsan foroghat és ennek hatására a tartozék lerepülhet a szerszámról.
- Rögzítse biztonságosan a munkadarabot.

A tartozékokkal kapcsolatos veszélyek

- Csak megfelelő tartozék-befogókat használjon (lásd az alkatrészjegyzéket). Lehetőség szerint mély dugókulcsokat használjon.

- A csapot és az O-gyűrűs aljzat-visszatartást használó szerszámoknál használja az O-gyűrűt az aljzat-csap biztonságos rögzítéséhez.
- Mindig a lehető legegyszerűbb toldást használja. A hosszú és rugós hosszabbító rudak és illesztő elemek felveszik az ütési energiát és eltörhetnek. Lehetőség szerint mély dugókulcsokat használjon.

Veszélyek működés közben

- A kezelőnek és a karbantartónak képesnek kell lennie a szerszám kezelésére, tekintetbe véve annak méreteit, súlyát és teljesítményét.
- Tartsa a berendezést megfelelően: készüljön fel a normál és hirtelen mozdulatok kezelésére – mindkét kezét tartsa szabadon.
- Ne használja csökkentett levegőnyomással vagy kopott állapotban: előfordulhat, hogy a tengelykapcsoló meghibásodik és a szerszám markolata hirtelen elfordul.
- Mindig legyen ura szabályozónak! Ne kerüljön a szerszám és a munkadarab közé!

Ismétlődő mozgással kapcsolatos veszélyek

- Amikor az elektromos szerszámgéppel végez munkát, a gépkezelő kényelmetlenséget érezhet karjában, kezén, vállain, nyakán, vagy teste egyéb részein.
- Munka közben lehetőleg kényelmes pozíciót vegyen fel, biztos lábtartással, elkerülve a kényelmetlen vagy nem egyensúlyban lévő testhelyzetet. A hosszabb munkák közben változtasson testtartásán, mert így kevésbé fárad.
- Ne hagyja figyelmen kívül a különböző tüneteket, például a visszatérő kényelmetlenség érzetet, fájdalmat, lüktető fájdalmat, sajgó fájdalmat, zsibbadást. Ilyen tünetek esetén állítsa le a gépet, jelentse munkáltatójának és forduljon orvoshoz.

Zajjal és vibrációval kapcsolatos veszélyek

- A nagy zajszint tartós halláskárosodást és egyéb problémákat - például fülzúgást - okozhat. Használjon zajvédelmi eszközöket a munkáltató előírásai, illetve a munkaegészségügyi vagy munkabiztonsági előírások szerint.
- A vibrációnak való kitettség a kezek és a karok vérellátását valamint az idegszál-funkciókat akadályozhatja. Viseljen meleg ruházatot és kezeit tartsa melegen és szárazon. Hagyja abba

a szerszám használatát és forduljon orvoshoz, ha zsibbadás, viszketés, fájdalom vagy a bőr elfehéredése lép fel!

- A szerszámot ne szorítsa, de biztosan tartsa, mivel a vibrációs kockázat általában nagyobb, ha a szerszámot szorítja. Ha lehetséges használjon egy felfüggesztő kart vagy szereljen fel egy oldalsó fogót.
- A zaj és vibráció szükségtelen növekedésének megelőzése érdekében:
- A szerszámot és annak tartozékait, fogyóeszközöket a használati útmutatónak megfelelően üzemeltesse, tartsa karban, váltsza ki és cserélje;
- Ne használjon kopott vagy rosszul illeszkedő csavarbehajtó hegyet vagy a befogóperselyt vagy hosszabbítást.
- Ne érintse meg az aljzatokat és a tartozékokat az ütések közben.

Munkavégzési óvintézkedések

- A megcsúszás, megbotlás és elesés a súlyos sérülés vagy halál fő oka. Ügyeljen a közlekedő és munkaterületeken levő felesleges tömlőszakaszokra!
- Ne lélegezze be a port és ne érintse meg a munkafolyamatból származó olyan törmeléket, amely káros lehet egészségére (pl. rákot okozhat, szülési rendellenességekhez vezethet vagy asztmát és/vagy dermatitist okozhat). Ha olyan anyagokkal dolgozik, amelyek légi úton terjedő részecskéket eredményeznek, használjon porelszívást, pld. helyi porelszívó berendezést és viseljen légzőkészüléket.
- A szerszámgéppel végzett csiszolás, vágás, simítás, fúrás vagy más építkezési tevékenységek során keletkező por olyan kémiai anyagokat tartalmaz, melyeket a Kalifornia állam hatóságai a rákkeltő, születési rendellenességeket vagy más szaporodási ártalmakat okozó anyagok közé soroltak. Ilyen kémiai anyagokra például a következők:
 - Ólom az ólomtartalmú festékekből
 - Kristályos szilíciumdioxid téglából, cementből és más építőanyagokból
 - A gumi kémiai kezeléséből származó arzén és króm

Az ilyen kockázatoknak való kitettség attól függően változik, hogy milyen gyakran végez ilyen típusú munkát. A vegyi anyagoknak való

kitettség kockázatának csökkentése érdekében: dolgozzon jól szellőztetett környezetben és használjon jóváhagyott biztonsági védőkészülékeket, mint például kifejezetten a mikroszkopikus részecskék szűrésére kidolgozott porvédő maszkok.

- Ismeretlen környezetben óvatosan mozogjon. Legyen tudatában a munkavégzés során keletkező potenciális veszélyeknek! Ez a szerszám nem rendelkezik elektromos áramforrásokkal történő érintkezéshez elektromos szigeteléssel.
- Ezt a szerszámot ne használja potenciálisan robbanékony környezetben.

NE DOBJA EL - ADJA ÁT A FELHASZNÁLÓNAK!

Hasznos információk

Weboldal

Jelentkezzen be itt: Chicago Pneumatic:
www.cp.com.

A termékeinkre, tartozékainkra, pótalkatrészeinkre és közzétett anyagainkra vonatkozó tudnivalókat találhat a webhelyünkön.

Származási ország

Taiwan

Copyright

© Szerzői jog 2018, CHICAGO PNEUMATIC Tool Co. LLC, 1815 Clubhouse Road, Rock Hill, SC 29730

Minden jog fenntartva. A tartalom vagy annak bármely részének jogosulatlan használata vagy másolása tilos. Ez különösképpen vonatkozik a védjegyekre, a modellek megnevezéseire, az alkatrészszámokra és a rajzokra. Kizárólag engedélyezett alkatrészeket használjon. A nem engedélyezett alkatrészek használatából eredő bármilyen meghibásodásra vagy károsodásra a Jótállás és Termékfelelősség feltételei nem vonatkoznak.

Techნიčni podatki

Podatki o orodju

	CP778 2-SP6	CP778 2TL-6	CP778 2-6	CP778 2
Pihov na minuto	500	500	500	500
Hitrost v prostem teku (obr/min)	5200	5200	5200	5200
Maks. navor (obratno) (ft.lb)	1920	1920	1920	1920
Maks. navor (obratno) (Nm)	2600	2600	2600	2600
Maks. delovni navor (Nm)	2000	440	2000	2000
Maks. delovni navor v smeri naprej (ft.lb)	1475	325	1475	1475
Min. delovni navor v smeri naprej (ft.lb)	370	295	370	370
Min. delovni navor (Nm)	500	400	500	500
Kvadratni nasadni nastavek (palci)	#5 spline	1	1	1
Dejanska poraba zraka (l/s)	19.2	19.2	19.2	19.2
Dejanska poraba zraka (cfm)	40.7	40.7	40.7	40.7
Min. velikost gibke cevi (palci)	0.5	0.5	0.5	0.5
Min. velikost gibke cevi (mm)	13	13	13	13
Velikost navoja zračnega vhoda (palci)	1/2	0.5	0.5	1/2
Teža (kg)	11.6	11.6	11.6	10.1
Teža (lb)	25.55	25.55	25.55	22.2

Izjave

IZJAVA EU O SKLADNOSTI

V družbi CHICAGO PNEUMATIC Tool Co. LLC, 1815 Clubhouse Road, Rock Hill, SC 29730, na izključno lastno odgovornost izjavljamo, da je izdelek (z imenom, tipom in serijsko številko z naslovnice) skladen z naslednjimi direktivami: **2006/42/EC (17/05/2006)**

Uporabljeni usklajeni standardi:

EN ISO 11148-6:2012

Pristojni organ lahko zaprosi za pridobitev potrebnih tehničnih podatkov pri:

Pascal Roussy, R&D Manager, CP Technocenter,
38 rue Bobby Sands, BP10273 44800 Saint
Herblain, France

Saint-Herblain,

Pascal ROUSSY

Podpis izdajatelja

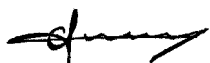

Hrup in vibracije

	CP7782	CP7782-6	CP7782-SP6	CP7782-TL-6
Raven zvočnega tlaka (dB(A))	100	100	100	100
Raven zvočne moči (dB(A))	111	111	111	111
	ISO 15744	ISO 15744	ISO 15744	ISO 15744
Vi-bracije (m/s ²)	7.8	7.8	7.8	7.8
Vibracijska negotovost	1.8	1.8	1.8	1.8
Standard vibracij	ISO-289 27-2	ISO-289 27-2	ISO-289 27-2	ISO-289 27-2

Te deklarirane vrednosti so bile pridobljene z laboratorijskimi preskusi tipa, opravljenimi v skladu z navedenimi standardi, in so primerljive z deklariranimi vrednostmi drugih orodij, testiranih v skladu z istimi standardi. Te deklarirane vrednosti niso primerne za uporabo pri oceni tveganj. Vrednosti, izmerjene na posameznem delovnem mestu, so lahko tudi višje. Dejanske vrednosti izpostavljenosti in tveganja za posameznega uporabnika so edinstvena in odvisna od načina dela uporabnika,

obdelovanca in ureditve delovne postaje, ter tudi od časa izpostavljenosti in fizične pripravljenosti uporabnika.

Družba **CHICAGO PNEUMATIC Tool Co. LLC** ne more odgovarjati za posledice uporabe navedenih vrednosti namesto vrednosti, ki odražajo dejansko izpostavljenost pri individualni oceni tveganja na delovnem mestu, nad katerim ta družba nima nobenega nadzora.

Če uporabe tega orodja ne vodite na ustrezen način, lahko povzroči sindrom vibracij v rokah in zgornjih udih. EU navodila za vodenje vibracij roke lahko najdete, če dostopite do <http://www.pneurop.eu/index.php> in izberete "Tools" (orodja) nato pa še "Legislation" (zakonodaja).

Priporočamo program zdravstvenega nadzora za zgodnje odkrivanje simptomov, povezanih z izpostavljenostjo vibracijam, da se lahko z ustreznimi organizacijskimi ukrepi preprečijo nadaljnje poškodbe.

i Če je ta oprema namenjena za pritrditev na stroj:
Emisija hrupa je podana kot vodilo proizvajalca stroja. Podatki o emisiji hrupa in tresljev za celoten stroj morajo biti navedeni v priročniku z navodili za uporabo stroja.

Varnost

⚠ OPOZORILO Nevarnost premoženjske škode ali hudih telesnih poškodb

Pred uporabo orodja morate prebrati, razumeti in upoštevati vsa navodila. Če navodil ne upoštevate, lahko pride do električnega udara, požara, premoženjske škode in/ali hudih telesnih poškodb.

- ▶ Preberite vsa varnostna navodila, ki so priložena posameznim delom sistema.
- ▶ Preberite vsa navodila izdelka v zvezi z namestitvijo, uporabo in vzdrževanjem posameznih delov sistema.
- ▶ Preberite vse lokalno zakonsko določene varnostne predpise glede sistema in njegovih delov.
- ▶ Vse informacije glede varnosti shranite za uporabo v prihodnosti.

Izjava o uporabi

Ta izdelek je namenjen za namestitev in odstranitev navojnih pritrdilnih elementov v lesu, kovini ali plastiki.

Druge uporabe niso dovoljene. Samo za profesionalno uporabo.

⚠ OPOZORILO Tveganje poškodb

- ▶ Če je navor večji od 50 Nm, je treba uporabiti reakcijsko ročico.

Reakcijski drog je konstruiran za absorpcijo reakcije navora električnih orodij za sestavljanje.

Navodila, specifična za izdelek

Delovanje

Glejte slike na strani 2.

- Dodatno opremo dobro pritrdite na orodje.
- Napravo priključite na čist in suh dovod zraka.
- Za zagon orodja povlecite sprožilnik (A). Hitrost orodja se poveča s povečanjem pritiska na sprožilec. Za zaustavitev umaknite prst s sprožilca.
- Za spremembo smeri vrtenja pritisnite na stikalo (B). Stikalo za spreminjanje smeri vrtenja (B) uporabite šele, ko se vreteno popolnoma zaustavi. Spreminjanje smeri vrtenja še preden se vreteno popolnoma zaustavi, lahko poškoduje orodje.
- Za prilagajanje moči obrnite regulator (B).

Momentni udarni vijačnik je namenjen začetnemu privijanju kolesnih matic in vijakov. Končni vrtilni moment je potrebno namstaviti ročno z uporabo kalibriranega momentnega vijačnika in po navodilih proizvajalca vozila.

Mazanje

Uporabite mazilko zračnega voda z oljem SAE #10, prilagojeno na dve (2) kaplji na minuto. Če mazilke zračnega voda ne morete uporabiti, dodajte olje za pnevmatski motor skozi dovod enkrat na dan.

Podmazovanje sklopke

Uporabite 0.5 oz. (14 g) sintetične masti za sklopke CP Pneu-Lube.

Navodila za vzdrževanje

- **Upoštevajte lokalne in državne okoljevarstvene predpise za varno delo z vsemi komponentami in njihovo odstranjevanje.**
- Vzdrževanje in popravila mora izvajati usposobljeno osebje, pri tem pa lahko uporablja samo originalne rezervne dele. Za nasvete glede tehničnega servisa ali potrebne rezervne dele stopite v stik s proizvajalcem ali najbližjim pooblaščenim trgovcem.
- Vedno poskrbite, da bo stroj odklopljen z vira energije, da se izognete nenamernemu sproženju delovanja.
- Če orodje uporabljate vsak dan, ga morate razstaviti in pregledati vsake 3 mesece. Zamenjajte poškodovane ali obrabljene dele.
- Da bi bil čas nedelovanja čim krajši, se priporoča uporabo naslednjega servisnega kompleta: **Komplet za uravnavanje (Tune-up kit)**

Odstranjevanje

- Odstranjevanje te opreme mora potekati v skladu z zakonodajo zadevne države.
- Vse poškodovane, močno obrabljene ali nepravilno delujoče naprave **JE TREBA PRENEHATI UPORABLJATI.**
- Odstranjevanje te opreme mora potekati v skladu z zakonodajo zadevne države.
- Popravila lahko izvaja samo tehnično vzdrževalno osebje.

Splošna varnostna navodila

Da bi zmanjšali nevarnost poškodb, mora vsakdo, ki bo uporabljal, nameščal, popravil ali vzdrževal orodje, menjal dodatno opremo na njem ali delal v bližini tega orodja, prebrati in razumeti ta navodila, preden začne opravljati katero koli od navedenih dejanj.

Naš cilj je proizvodnja orodij, ki vam pomagajo delati varno in učinkovito. Najpomembnejša varnostna naprava za to ali katerokoli drugo orodje ste VI sami. Vaša skrb in preudarnost sta najboljša zaščita pred poškodbami. V tem priročniku ni mogoče predvideti vseh možnih nevarnosti, vendar smo poskusili izpostaviti nekaj najpomembnejših.

- To orodje naj namestijo, uravnavajo in uporabljajo le usposobljeni uporabniki.

- Tega orodja in priključkov ne smete spreminjati.
- Če je orodje poškodovano, ga ne uporabljajte.
- Če postanejo znaki za nazivno hitrost, delovni tlak ali opozorila na nevarnosti neberljivi ali odpadejo, jih morate takoj zamenjati.

📌 Za dodatne varnostne informacije si pomagajte z:

- Drugimi dokumenti in podatki, ki so priloženi orodju.
- Vašim delodajalcem, sindikatom in/ali panožnim združenjem.
- “Varnostna Koda za Prenosna Orodja” (ANSI B186.1), dosegljiva v času tiskanja, z strani Globala Inženirski Dokumenti na <http://global.ihs.com/>, oz. na telefonu 1 800 854 7179. V primeru težav pri pridobivanju standardov ANSI se obrnite na ANSI preko spletne strani <http://www.ansi.org/>.
- Dodatne varnostne informacije in informacije s področja medicine dela lahko dobite na naslednjih spletnih straneh:
 - <http://www.osha.gov> (ZDA)
 - <https://osha.europa.eu/> (Evropa)

Nevarnosti pri oskrbi z zrakom in njegovi priključitvi

- Zraka nikoli ne usmerjajte proti sebi ali drugi osebi.
- Ko zaključite z delom, preden zamenjate priključke ali pred popravilom vedno zaprite dovod zraka, sprostite pritisk v zračni cevi in orodje odklopite od dovoda zraka.
- Zraka nikoli ne usmerjajte proti sebi ali drugi osebi.
- Gibke cevi lahko povzročijo hude poškodbe. Vedno preglejte, ali so oprema in cevi poškodovane oziroma slabo pritrjene.
- Na orodju ne uporabljajte hitrih spojok. Za pravilno ureditev si pogledajte navodila.
- Če uporabljate univerzalne vzmetne spojke, morate namestiti varnostne zatiče.
- Ne presežite največjega zračnega pritiska 6,3 bara/90 psig ali kot je navedeno na označevalni tablici orodja.

Tveganja zaradi zapletanja

- Ne približujte se vrtečemu se pogonu. Če ohlapna oblačila, rokavice, nakit, ogrlice in lase približate orodju in pripomočkom, lahko pride do dušenja, iztrganja las in ali ran.
- Rokavice se lahko zapletejo v rotacijski pogon in povzročijo amputacijo ali zlome prstov.
- Rokavice, prevlečene z gumo ali ojačane s kovino, lahko z lahkoto povleče v puše rotacijskih pogonov in podaljške pogonov.
- Ne nosite ohlapno prilegajočih se rokavic ali rokavic z odrezanimi oziroma nacefranimi prsti.
- Nikoli ne primite za pogon, pušo ali podaljšek pogona.

Tveganja izvrženih kosov

- Vedno ko delate s tem orodjem, na njem opravljate popravila ali vzdrževanje, menjate priključke ali ste v njegovi bližini, nosite na udarce odporno zaščito za oči in obraz.
- Preverite, ali zaščito za oči in obraz, ki je odporna na izvržene predmete, nosijo vsi okoli vas. Tudi majhen izvržen predmet lahko oči poškoduje in povzroči slepoto.
- Lahko pride do hudih poškodb zaradi preveč ali premalo privitih spojnih elementov, ki se lahko odlomijo ali se odvijajo in ločijo. Sproščene sklope lahko odnese ven. Sklopi, pri katerih je potreben poseben zatezni moment, je treba preverjati z merilnikom zateznega momenta.
OPOMBA: Tako imenovani “klik” torzijski ključki ne preverjajo potencialno nevarnih okoliščin previsokega vrtilnega momenta.
- Uporabljajte samo nasadne nastavke in pripomočke za udarni vijačnik, ki so v dobrem stanju. Nasadni nastavki, ki so v slabem stanju, ali nastavki in priključki za ročno uporabo se ob uporabi z udarnim vijačnikom lahko zdrobijo.
- Orodja nikoli ne uporabljajte stran od obdelovanega dela. Lahko bi delovalo prehitro in povzročilo, da bi pripomoček odletel z orodja.
- Poskrbite, da bo obdelovanec dobro pritrjen.

Tveganja pri namestitvi

- Uporabljajte samo primerne nosilce za pripomočke (poglejte si Seznam delov). Kadar je le mogoče, uporabljajte globoke nasadne nastavke.

- Za orodja, pri katerih se uporablja zatič in zadrževalni sistem za pušo tesnila O, uporabite tesnilo O, da zavarujete zatič puše.
- Vedno uporabite najenostavnejšo povezavo. Dolgi, prožni palični podaljški in adapterji absorbirajo udarno moč in se lahko zlomijo. Kadar je le mogoče, uporabljajte globoke nasadne nastavke.

Tveganja pri delu

- Upravljalci morajo biti fizično sposobni upravljati tovor, težo in moč orodja.
- Orodje držite v pravilnem položaju: Bodite pripravljene na protiukrepe na običajne ali nenadne premike in uporabljajte obe roki.
- Orodja ne uporabljajte, ko je zračni tlak znižan in v obrabljenem stanju: mogoče je, da sklopka ne bo delovala, zaradi česar lahko pride do nenadnega zasuka držala orodja.
- Sprožilec morate imeti ves čas pod nadzorom. Pazite, da se ne bi znašli med orodjem in materialom, na katerem delate.

Nevarnosti zaradi ponavljajočega se premikanja

- Pri uporabi električnega orodja za izvajanje aktivnosti, povezanih z delom, lahko uporabnik začuti neudobje v rokah, zgornjih udih, ramenih, vratu ali drugih delih telesa.
- Uporabljajte udobno držo in ohranjajte varno oporo ter se izogibajte neudobnim ali neuravnoteženim držam. S spreminjanjem drže med daljšimi opravili lahko preprečite neugodje in utrujenost.
- Ne prezrite simptomov, kot so vztrajno ali ponovljivo neudobje, bolečina, drhtenje, ščemenje, zvenenje, otopelost, občutek žganja ali otrdelost. Prenehajte uporabljati orodje, obvestite delodajalca in se posvetujte z zdravnikom.

Nevarnosti hrupa in vibracij

- Visoke ravni zvoka lahko povzročijo trajno izgubo sluha in druge težave, kot so zvonjenje v ušesih. Uporabljajte zaščito za ušesa, kot jo priporoča delodajalec ali predpisi o poklicnem zdravju in varnosti.
- Izpostavljenost vibracijam lahko poškoduje na živce in prepreči pretok krvi v roke ter zgornje ude. Nosite topla oblačila in roke ohranjajte tople ter suhe. V primeru da pride do otrplosti,

ščemenja, bolečin ali beljenja kože, prenehajte uporabljati to orodje, obvestite delodajalca in se posvetujte z zdravnikom.

- Orodje držite lahko trdno, ker je tveganje zaradi vibracij na splošno večje, če orodje držite močnejše. Če je možno, uporabite suspenzijsko roko ali namestite stranski ročaj.
- Za preprečitev nepotrebnega povečanja ravni hrupa in vibracij:
 - orodje upravljajte in vzdržujte, dodatke in potrošni material pa izberite, vzdržujte in menjajte skladno s tem priročnikom z navodili;
 - Ne uporabljajte obrabljenih ali slabo prilegajočih se nastavkov izvijača, puš ali podaljškov.
 - Med udarjanjem se ne dotikajte obojk ali pripomočkov.

Nevarnosti na delovnem mestu

- Glavni vzroki za resne poškodbe ali smrt so zdrs/spotik/padec. Pazite na cevi, puščene na hodniku ali na delovni površini.
- Izogibajte se vdihavanju prahu ali hlapov ostankov iz delovnega procesa, ki lahko povzročijo poslabšanje zdravja (na primer, raka, dedne okvare, astmo in/ali dermatitis). Kadar delate z materiali, ki ustvarjajo leteče delce, uporabite sistem za odsesavanje prahu in nosite zaščito za dihala.
- Mogoče je, da bo prah, ki nastane pri peskanju, žaganju, brušenju, vrtanju ali drugih gradbenih dejavnostih, vseboval kemikalije, za katere je v zvezni državi Kaliforniji znano, da povzročajo raka, napake pri rojstvu ali druge razmnoževalne poškodbe. Nekateri primeri teh kemikalij so:
 - svinec iz barv na svinčeni osnovi
 - kristalinične kremenove opeke in cement ter drugi zidarski proizvodi
 - arzen in krom s kemijsko obdelane gume

Vaše tveganje pri teh izpostavljanjih je odvisno od tega, kako pogosto opravljate to vrsto dela. Da boste zmanjšali izpostavljenost tem kemikalijam: delajte v dobro prezračenem prostoru ter uporabljajte odobreno zaščitno opremo, kot so maske za prah, ki so izrecno namenjena za filtriranje mikroskopskih delcev.

- V nepoznanih okoliščinah, bodite izjemno previdni. Zavedajte se mogočih nevarnosti, ki jih lahko ustvarite s svojimi delovnimi aktivnostmi. To orodje ni izolirano pred stikom z viri električnega toka.
- To orodje ni namenjeni uporabi v prostorih, kjer obstaja možnost eksplozije.

NE ZAVRZITE – POSREDUJTE UPORABNIKU

Koristne informacije

Spletno mesto

Prijavite se v sistem Chicago Pneumatic: www.cp.com.

Tu lahko najdete informacije o naših izdelkih, dodatkih, rezervnih delih in izdanem materialu na naši spletni strani.

Država izvora

Taiwan

Avtorske pravice

© Avtorske pravice 2018, CHICAGO PNEUMATIC Tool Co. LLC, 1815 Clubhouse Road, Rock Hill, SC 29730

Vse pravice pridržane. Vsaka nepooblaščen uporaba ali razmnoževanje vsebine ali delov vsebine je prepovedano. To še posebej velja za blagovne znamke, označbe modelov, številke delov in slike. Uporabite samo pooblaščen dele. Garancija ali jamstvo za izdelek ne krije nobenih poškodb ali nepravilnega delovanja, ki ga povzročijo uporaba nepooblaščenih delov.

Date tehnice

Date despre unealtă

	CP778 2-SP6	CP778 2TL-6	CP778 2-6	CP778 2
Lovituri pe minut	500	500	500	500
Turație la gol (rpm)	5200	5200	5200	5200
Cuplu max. (invers) (ft.lb)	1920	1920	1920	1920

	CP778 2-SP6	CP778 2TL-6	CP778 2-6	CP778 2
Cuplu max. (invers) (Nm)	2600	2600	2600	2600
Cuplu util max. (Nm)	2000	440	2000	2000
Cuplu util max. înainte (ft.lb)	1475	325	1475	1475
Cuplu util min. înainte (ft.lb)	370	295	370	370
Cuplu util min. (Nm)	500	400	500	500
Antrenor pătrat (") #5 spline		1	1	1
Consum real aer (l/s)	19.2	19.2	19.2	19.2
Consum real aer (cfm)	40.7	40.7	40.7	40.7
Dimensiune minimă furtun (")	0.5	0.5	0.5	0.5
Dimensiune minimă furtun (mm)	13	13	13	13
dimensiune filet admisie aer (")	1/2	0.5	0.5	1/2
Greutate (kg)	11.6	11.6	11.6	10.1
Greutate (lb)	25.55	25.55	25.55	22.2

Declarații

DECLARAȚIE DE CONFORMITATE UE

Noi, **CHICAGO PNEUMATIC Tool Co. LLC**, 1815 Clubhouse Road, Rock Hill, SC 29730, declarăm pe propria răspundere că produsul (cu denumirea, tipul și numărul de serie - vezi prima pagină) este conform cu următoarea Directivă / următoarele Directive:

2006/42/EC (17/05/2006)

Standarde armonizate aplicate:

EN ISO 11148-6:2012

Autoritățile pot solicita informații tehnice corespunzătoare de la:

Pascal Roussy, R&D Manager, CP Technocenter, 38 rue Bobby Sands, BP10273 44800 Saint Herblain, France

Saint-Herblain,

Pascal ROUSSY

Semnătura emitentului

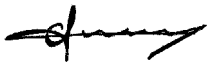

Zgomot și vibrații

	CP7782	CP7782-6	CP7782-SP6	CP7782-TL-6
Nivel presiune sunet (dB(A))	100	100	100	100
Nivel putere sunet (dB(A))	111	111	111	111
	ISO 15744	ISO 15744	ISO 15744	ISO 15744
Vibrație (m/s ²)	7.8	7.8	7.8	7.8
Imprecizie vibrații	1.8	1.8	1.8	1.8
Standard vibrații	ISO-289 27-2	ISO-289 27-2	ISO-289 27-2	ISO-289 27-2

Aceste valori declarate au fost obținute la testarea în laborator în conformitate cu standardele menționate și se pot compara cu valorile declarate ale celorlalte unelte testate în conformitate cu respectivele standarde. Aceste valori declarate nu pot fi folosite în cadrul evaluărilor de risc iar valorile măsurate la unitățile de lucru individuale pot fi mai mari. Valorile efective ale expunerii și riscul de vătămare suportat de un utilizator individual sunt unice și depind de modul de desfășurare a activității utilizatorului, de tipul lucrării și de designul spațiului de lucru, precum și de timpul de expunere și de condiția fizică a utilizatorului.

Noi, **CHICAGO PNEUMATIC Tool Co. LLC**, nu putem fi considerați răspunzători de consecințele utilizării valorilor nominale în locul celor ce reflectă expunerea reală, într-o evaluare individuală a riscurilor unei situații aferente unui post de lucru asupra cărora nu avem control.

Această unealtă poate produce sindromul de vibrație mână-braț dacă nu este utilizată în mod adecvat. Un ghid UE pentru controlul vibrațiilor mână-braț poate fi găsit accesând <http://>

www.pneurop.eu/index.php și selectând "Tools" (instrumente), apoi "Legislation" (legislație).

Vă recomandă un program de monitorizare a sănătății pentru a detecta simptomele timpurii care pot apărea ca urmare a expunerii la zgomot și vibrații, astfel încât procedurile de management să poată fi modificate pentru a ajuta la prevenirea agravării situației.

- ❗ Dacă acest echipament este destinat aplicațiilor fixe:
Emisia de zgomot este precizată ca un ghid pentru constructorul de mașini. Datele pentru emisia de zgomot și vibrații pentru întreaga mașină trebuie prezentate în manualul de instrucțiuni al mașinii.

Siguranța

⚠ AVERTISMENT Risc de deteriorare a obiectelor deținute sau de vătămare gravă

Asigurați-vă că ați citit, ați înțeles și că sunt respectate toate instrucțiunile înainte de a utiliza unealta. Nerespectarea în totalitate a instrucțiunilor poate cauza electrocutare, incendiu, pagube materiale și/sau vătămări corporale grave.

- ▶ Citiți toate Informațiile referitoare la siguranță, livrate împreună cu diferitele componente ale sistemului.
- ▶ Citiți toate Instrucțiunile referitoare la produs pentru instalarea, utilizarea și întreținerea diferitelor componente ale sistemului.
- ▶ Citiți toate reglementările locale în vigoare privind siguranța sistemului și componentelor acestuia.
- ▶ Păstrați toate Informațiile și instrucțiunile privind siguranța, pentru consultări ulterioare.

Declarație privind utilizarea

Acest produs este destinat instalării și demontării pieselor de asamblare filetate din lemn, metal sau plastic.

Nu este permis niciun alt scop de utilizare. Numai pentru uz profesional.

⚠️ AVERTISMENT Pericol de vătămare

- ▶ În cazul în care cuplul depășește 50 Nm, trebuie folosită o bară de reacție.

Bara de reacție este destinată absorbirii cuplului de reacție a uneltelor electrice de asamblare.

Instrucțiuni specifice produsului**Operarea**

Consultați figurile de la pagina 2.

- Fixați corespunzător accesoriile pe unelte.
- Conectați dispozitivul la o sursă de aer curat și uscat.
- Pentru a porni utilajul, trageți de declanșator (A). Viteza utilajului este mărită prin creșterea presiunii pe declanșator. Eliberați declanșatorul pentru a opri.
- Pentru a comuta rotația, apăsați comutatorul (B). Utilizați comutatorul invers (B) numai atunci când arborele de antrenare se oprește complet. Schimbarea vitezei înainte să se oprească arborele de antrenare poate deteriora utilajul.
- Pentru a ajusta puterea de ieșire, rotiți regulatorul (B).

Cheia cu impact și limită de cuplu este concepută pentru strângerea inițială a șuruburilor și piulițelor roților. Cuplul final trebuie aplicat manual folosind o cheie de cuplu și urmând instrucțiunile producătorului vehiculului.

Lubrifiere

Pe circuitul pneumatic utilizați un lubrifiant cu ulei SAE #10, reglat la 2 (două) picături pe minut. Dacă nu se poate utiliza un lubrifiant, adăugați ulei de motor pneumatic prin admisie o dată pe zi.

Lubrifierea ambreiajului

Utilizați 0.5 oz. (14 g) de lubrifiant de ambreiaj CP Pneu-Lube sintetic.

Instrucțiuni de întreținere

- **Pentru manevrarea și casarea în siguranță a tuturor componentelor urmați reglementările de mediu în vigoare în țara respectivă.**

- Lucrările de mentenanță și reparații trebuie efectuate numai de personal calificat, cu piese de schimb originale. Pentru consultanță privind service-ul tehnic sau dacă necesitați piese de schimb contactați producătorul sau cel mai apropiat dealer autorizat.
- Pentru evitarea pornirii accidentale trebuie verificat întotdeauna dacă echipamentul a fost deconectat de la sursa electrică.
- Dacă echipamentul este utilizat zilnic, acesta trebuie dezasamblat și verificat trimestrial. Înlocuiți piesele deteriorate sau uzate.
- Pentru reducerea la minimum a timpilor morți se recomandă utilizarea următoarelor truse de service: **Trusă de reglaj**

Casarea

- Casarea acestui echipament trebuie făcută conform legislației în vigoare în țara respectivă
- Toate echipamentele deteriorate, foarte uzate sau care funcționează defectuos **NU TREBUIE FOLOSITE.**
- Casarea acestui echipament trebuie făcută conform legislației în vigoare în țara respectivă
- A se repara exclusiv de către personalul de mentenanță tehnică.

Instrucțiuni generale de siguranță

Pentru a reduce riscul de vătămare, toți cei care utilizează, instalează, repară, întrețin, înlocuiesc accesorii sau lucrează lângă unealtă trebuie să citească și să înțeleagă aceste instrucțiuni înainte de a efectua orice operațiune.

Obiectivul nostru este fabricarea de unelte care să vă ajute să lucrați în siguranță și eficient. Cel mai important dispozitiv de siguranță pentru utilizarea oricărei unelte sunteți DUMNEAVOASTRĂ.

Atenția și gândirea constituie cea mai bună protecție împotriva vătămarilor. Nu putem detalia aici toate situațiile periculoase, dar am încercat să evidențiem câteva dintre cele mai importante.

- Această unealtă electrică trebuie asamblată, reglată și utilizată exclusiv de către operatori având pregătirea și calificarea necesară.
- Este interzisă modificarea în orice fel a uneltei sau accesoriilor sale.
- Nu utilizați această sculă electrică dacă este deteriorată.

- În cazul în care etichetele de avertizare referitoare la turația nominală, presiunea de funcționare sau pericole devin ilizibile sau se detașează, înlocuiți-le imediat.

ⓘ Pentru informații suplimentare referitoare la siguranță consultați:

- Celelalte documente și informațiile incluse împreună cu unealta.
- Firma, sindicatul, sau asociația profesională din care faceți parte.
- Standardul "Safety Code for Portable Air Tools" (ANSI B186.1) poate fi imprimat de pe pagina de Internet a Global Engineering Documents (<http://global.ihs.com/>), sau poate fi solicitat la numărul de telefon 1 800 854 7179. Dacă apar dificultăți în obținerea standardelor ANSI, contactați ANSI prin <http://www.ansi.org/>.
- Informații suplimentare referitoare la riscurile ocupaționale și la siguranță puteți obține de pe următoarele situri web:
 - <http://www.osha.gov> (SUA)
 - <https://osha.europa.eu/> (Europa)

Pericole asociate alimentării cu aer și conexiunilor

- Aerul comprimat poate cauza vătămări grave.
- Când nu utilizați unealta, înaintea înlocuirii accesoriilor sau când efectuați reparații, opriți alimentarea cu aer, goliți furtunul de aer comprimat și deconectați unealta de la sursa de aer.
- Nu îndreptați niciodată jetul de aer spre persoane.
- Furtunurile cu aer comprimat scăpate de sub control pot provoca vătămări grave. Verificați întotdeauna dacă există furtunuri și racorduri deteriorate sau slabe.
- Nu folosiți cuplaje de deconectare rapidă la această unealtă. Pentru asamblarea corectă consultați instrucțiunile.
- Dacă folosiți cuplaje universale cu răsucire, trebuie montate știfturi de blocare.
- Nu depășiți presiunea maximă a aerului de 6,3 bar / 90 psig sau cea specificată pe plăcuța cu datele tehnice de pe unealtă.

Pericole de agățare și încurcare

- Păstrați distanța față de axul rotativ. Este posibilă producerea de strangulări, scalpări sau lacerații dacă hainele largi, mănușile, bijuteriile, podoabele pentru gât și părul nu sunt ținute la distanță de unealtă și de accesoriile acesteia.
- Mănușile se pot prinde în axul rotativ, provocând secționarea sau fracturarea degetelor.
- Adaptoarele axului rotativ și prelungitoarele de acționare pot apuca cu ușurință mănușile cauciucaute sau cu ranforsare metalică.
- Nu purtați mănuși largi, cu degete franjurate sau fără degete.
- Nu apucați niciodată axul, adaptorul sau prelungitorul de acționare.

Pericolele reprezentate de obiectele proiectate

- Purtați întotdeauna o mască de protecție rezistentă la șoc pentru ochi și față atunci când utilizați, reparați sau întrețineți o unealtă, când schimbați accesoriile acesteia sau când vă aflați în apropiere în cursul acestor operațiuni.
 - Asigurați-vă că toți cei aflați în zonă poartă măști de protecție rezistente la impact pentru ochi și față. Chiar și obiectele proiectate de mici dimensiuni pot răni ochii și provoca orbirea.
 - Dispozitivele de strângere aflate la valori de cuplu prea mici sau prea mari se pot sparge sau slăbi și desprinde, provocând vătămări grave. Ansamblurile eliberate pot deveni proiectile. Ansamblurile care necesită un anumit cuplu trebuie verificate cu ajutorul unui torsionmetru.
- OBSERVAȚIE:** Așa-numitele chei pneumatice cu "clicet" nu verifică dacă înșurubarea este excesivă, ceea ce poate fi periculos.
- Utilizați numai adaptoare și accesorii pentru chei cu impact și în stare bună de funcționare. Adaptoarele uzate sau adaptoarele și accesoriile pentru acționare manuală montate pe chei de impact, se pot sfărâma.
 - Nu acționați niciodată unealta în lipsa piesei de prelucrat. Este posibil ca turația acesteia să crească excesiv, iar accesoriul montat să fie proiectat.
 - Piesa de prelucrat trebuie fixată ferm.

Pericolele prezentate de accesorii

- Utilizați numai dispozitive de blocare adecvate pentru accesorii (consultați lista pieselor). Dacă este posibil utilizați adaptoare adânci.
- În cazul uneltelor care utilizează sistemul de fixare a adaptorului cu șurub și oring, folosiți oringul pentru fixarea sigură a șurubului adaptorului.
- Utilizați întotdeauna cel mai simplu mod de conectare. Prelungitoarele și adaptoarele lungi și flexibile absorb șocurile provocate de impact și se pot rupe. Dacă este posibil utilizați adaptoare adânci.

Pericole în timpul utilizării

- Operatorii și personalul de întreținere trebuie să fie așți din punct de vedere fizic să controleze volumul, greutatea și forța uneltei.
- Unealta trebuie manevrată corespunzător: fiți pregătit să compensați eventualele mișcări normale sau bruște. Trebuie să aveți ambele mâini libere.
- A nu se utiliza dacă presiunea aerului comprimat este redusă sau în condiții de uzură: este posibil să nu funcționeze cuplajul și să se producă o rotație neașteptată a mânerului uneltei.
- Controlați întotdeauna turația uneltei. Nu vă poziționați între unealtă și piesele în lucru.

Pericole asociate mișcărilor repetitive

- Când utilizează o unealtă electrică pentru activități lucrative, operatorul poate resimți disconfort la nivelul mâinilor, brațelor, umerilor, gâtului sau altor zone ale corpului.
- Adoptați o poziție confortabilă, mențineți-vă sprijinul pe picioare și evitați pozițiile ciudate sau precare. Modificarea poziției în timpul executării unor sarcini prelungite poate evita disconfortul și oboseala.
- Nu ignorați simptomele precum disconfortul, durerile, tremurăturile, furnicăturile, amorțeala, senzațiile de arsură sau rigiditatea persistente și recurente. Încetați utilizarea uneltei, comunicați acest lucru angajatorului și adresați-vă unui medic.

Pericole asociate zgomotului și vibrațiilor

- Nivelul ridicat al sunetului poate provoca hipoacuzia permanentă și alte probleme precum acufena. Folosiți mijloace de protecție pentru

auz, așa cum este recomandat de către angajator sau în reglementările de siguranță și sănătate ocupațională.

- Expunerea la vibrații poate provoca dizabilități la nivelul nervilor și circulației mâinilor și brațelor. Purtați îmbrăcăminte calduroasă și păstrați-vă mâinile calde și uscate. Dacă remarcați amorțeală, furnicături, durere sau albirea pielii încetați utilizarea uneltei, comunicați acest lucru angajatorului și consultați un medic.
- Țineți unealta ușor dar sigur, deoarece riscul asociat vibrațiilor este mai mare dacă forța de apucare este crescută. Dacă este posibil folosiți un braț de suspensie sau montați un mâner lateral.
- Pentru prevenirea creșterii accidentale a nivelului de zgomot și vibrații:
- Utilizați și întrețineți unealta și selectați, întrețineți și înlocuiți accesorii și consumabilele, conform instrucțiunilor prezentate în acest manual;
- Nu utilizați bituri, adaptoare sau prelungitoare de șurubelniță uzate sau care nu se potrivesc corespunzător.
- Nu atingeți adaptoarele sau accesorii în timpul utilizării cu impact.

Riscuri asociate locului de muncă

- Alunecările/împiedicarea/căzăturile sunt cauze majore de vătămare gravă sau deces. Acordați atenție porțiunilor de furtun rămase pe podea sau pe suprafața de lucru.
- Evitați inhalarea pulberilor, vaporilor sau sfărâmăturilor produse în procesul de lucru deoarece pot produce îmbolnăviri (de exemplu cancer, malformații la naștere, astm și/sau dermatite). Când lucrați cu materiale care pot produce particule în suspensie, utilizați extractoare de praf și purtați echipament de protecție a căilor respiratorii.
- Anumite tipuri de praf produs prin sablare, tăiere, polizare, găurire sau în urma altor activități din construcții conțin substanțe chimice care, după cum se știe în statul California, sunt cancerigene și provoacă malformații congenitale sau afecțiuni reproductive. Printre aceste chimicale se numără:
 - Plumbul din vopsele pe bază de plumb
 - Cărămizile și cimentul pe bază de oxid de siliciu cristalizat și alte produse de zidărie

- Arsenicul și cromul din cauciucul tratat chimic

Riscul specific acestor expuneri variază în funcție de frecvența efectuării activității respective. Pentru a reduce expunerea la aceste chimicale: lucrați într-o zonă bine aerisită și dotată cu echipamente de protecție aprobate, precum măștile de praf proiectate special pentru filtrarea particulelor microscopice.

- Procedați cu atenție în medii insuficient cunoscute. Conștientizați riscurile asociate activității desfășurate. Această unealtă nu este izolată în cazul contactului cu surse electrice.
- Această sculă electrică nu este destinată utilizării în atmosfere potențial explozive.

A NU SE ARUNCA - A SE PREDA UTILIZATORULUI

Informații utile

Site web

Conectați-vă la Chicago Pneumatic: www.cp.com.

Pe site-ul nostru puteți găsi informații referitoare la produse, accesorii, piese de schimb și publicații.

Țara de origine

Taiwan

Drepturi de autor

© Copyright 2018, CHICAGO PNEUMATIC Tool Co. LLC, 1815 Clubhouse Road, Rock Hill, SC 29730

Toate drepturile rezervate. Este interzisă utilizarea sau copierea integrală sau parțială a conținutului. Acest lucru este valabil pentru mărcile comerciale, denumirile modelelor, numerele componentelor și schițe. A se utiliza exclusiv piese autorizate. Eventualele deteriorări sau defecțiuni cauzate prin utilizarea de piese neautorizate nu este acoperită de garanție nici de certificatul de conformitate.

Teknik veriler

Alet verileri

Beyanlar

AB UYGUNLUK BEYANI

Bizler, **CHICAGO PNEUMATIC Tool Co. LLC**, 1815 Clubhouse Road, Rock Hill, SC 29730 olarak, kendi münhasır sorumluluğumuz altında ürünün (adı, tipi ve seri numarası ile ön sayfaya bakınız) aşağıdaki Direktif(ler) ile uyumlu olduğunu beyan ederiz:

2006/42/EC (17/05/2006)

Geçerli dengelenmiş standartlar:

EN ISO 11148-6:2012

Yetkili makamlar ilgili teknik bilgileri şuradan isteyebilir:

Pascal Roussy, R&D Manager, CP Technocenter,
38 rue Bobby Sands, BP10273 44800 Saint
Herblain, France

Saint-Herblain,

Pascal ROUSSY

Yayımlayanın imzası



Gürültü ve titreşim

Bu açıklanan değerler, belirtilen standartlara uygun olarak laboratuvar testlerinde elde edilmiştir ve aynı standartlara göre test edilen diğer aletlerin açıklanan değerleriyle karşılaştırma için uygundur. Bu açıklanan değerler risk değerlendirmelerinde kullanım için yeterli değildir ve ayrı iş yerlerinde ölçülen değerler daha yüksek olabilir. Maruz kalma değerleri ve bireysel kullanıcının görebileceği zarar riski duruma özgüdür ve kullanıcının çalışma şekline, çalışılan parçaya ve iş istasyonu tasarımı ile kullanıcının maruz kalma süresi ve fiziksel durumuna bağlıdır.

Bizler, **CHICAGO PNEUMATIC Tool Co. LLC** olarak, kontrolümüz olmayan bir iş yerinde risk değerlendirmesi için geçerli maruz kalmayı yansıtan değerler yerine açıklanan değerlerin kullanılmasının sonuçlarından sorumlu tutulamayız.

Bu alet, kullanımı yeterli derecede yönetilmediğinde el-kol titreşimi sendromuna yol açabilir. El-kol vibrasyonunu yönetmekle ilgili AB kılavuzuna, <http://www.pneurop.eu/index.php> sitesinde, 'Tools' (Araçlar) ve 'Legislation' (Mevzuat) seçeneğinden ulaşılabilir.

Yönetme prosedürlerinin gelecekteki hasarı önlemeye yardımcı olacak şekilde değiştirilebilmesi için gürültü ve titreşime maruz kalmayla ilgili olabilecek belirtileri erken tespit etmek için bir sağlık gözetim programı öneriyoruz.

i Eğer bu ekipman sabitlenen uygulamalara yönelikse:
Gürültü emisyonu makine kurucusu için bir rehber olarak verilir. Tüm makine için gürültü ve titreşim emisyonu verileri makine kullanım kılavuzunda verilmelidir.

Güvenlik

⚠ UYARI Maddi Hasar veya Ağır Yaralanma Riski

Aleti kullanmadan önce tüm talimatları okuyup anladığınızdan ve bunlara uyduğunuzdan emin olun. Tüm talimatlara uymamak, elektrik çarpmasına, yangına, maddi hasara ve/veya ciddi yaralanmaya yol açabilir.

- ▶ Sistemin farklı parçalarıyla birlikte sunulan tüm Güvenlik Bilgilerini okuyun.
- ▶ Sistemin farklı parçalarının montajına, kullanımına ve bakımına yönelik tüm Ürün Talimatlarını okuyun.
- ▶ Sistem ve içindeki parçalara ilişkin tüm yerel olarak yasal güvenlik düzenlemelerini okuyun.
- ▶ Tüm Güvenlik Bilgilerini ve talimatlarını ileride kullanmak için saklayın.

Kullanım beyanı

Bu ürün, ahşap, metal veya plastik vidalı sabitleyicileri takmak ve sökmek için tasarlanmıştır.

Başka kullanıma izin verilmemektedir. Sadece profesyonel kullanım içindir.

⚠ UYARI Yaralanma riski

- ▶ Tork 50 Nm'den büyükse, bir reaksiyon çubuğu kullanılmalıdır.
- Reaksiyon çubuğu montaj elektrikli aletlerinin reaksiyon torkunu absorbe etmek üzere tasarlanmıştır.

Ürüne özel talimatlar

Kullanım

Sayfa 2'deki şekillere bakın.

- Aksesuarları alete düzgün bir biçimde takın.
- Cihazı temiz ve kuru bir hava girişine bağlayın.
- Makineyi başlatmak için, tetiği (A) çekin. Makine hızı, tetikteki basınç artırılarak artırılır. Durdurmak için tetiği bırakın.
- Dönüşü değiştirmek için, anahtara (B) basın. Ters anahtarı (B) sadece tahrik mili tam durduğunda kullanın. Tahrik mili durmadan hızı değiştirmek, makineye zarar verebilir.
- Çıkış gücünü ayarlamak için, regülatörü (B) çevirin.

Tork Sınırlı Etki Anahtarı, tekerlek kulak somun ve civatalarının ilk sıkılması için tasarlanmıştır. Son torkun, kalibre edilmiş bir tork anahtarı kullanılarak ve araç üreticisinin talimatlarına uyularak, manuel olarak uygulanması gerekir.

Yağlama

Dakikada iki (2) damlaya ayarlanmış SAE #10 yağlı bir hava hattı yağlayıcısı kullanın. Bir hava hattı yağlayıcısı kullanılamıyorsa, hava motoru yağını girişe günde bir defa ekleyin.

Kavrama yağlaması

0.5 oz. (14 g) CP Pnö. Yağlama Sentetik Kavrama gres yağı kullanın.

Bakım talimatları

- **Tüm parçaların güvenli şekilde taşınması ve imhası için ilgili ülkenin çevre düzenlemelerine uyun.**
- Bakım ve onarım işleri sadece orijinal yedek parçalar kullanılarak nitelikli personel tarafından yapılmalıdır. Teknik servis hakkında bilgi almak için veya yedek parçaya ihtiyacınız olduğunda, üreticiye veya en yakındaki yetkili bayiye başvurun.
- Kazara çalışmasını önlemek için her zaman makinenin elektrik bağlantısının kesildiğinden emin olun.
- Alet her gün kullanılıyorsa aleti her 3 ayda bir sökün ve kontrol edin. Hasarlı veya yıpranan parçaları değiştirin.
- Çalışma zamanı kaybını asgaride tutmak için, aşağıdaki servis kiti önerilir : **Ayar kiti**

İmha

- Bu ekipmanın imhası ilgili ülkenin yasalarına uygun olmalıdır.
- Tüm hasarlı, kötü şekilde yıpranmış veya uygun olmayan şekilde işlev yapan cihazların **KULLANIMINA SON VERİLMELİDİR.**
- Bu ekipmanın imhası ilgili ülkenin yasalarına uygun olmalıdır.
- Sadece teknik bakım personeli tarafından onarım yapılmalıdır.

Genel güvenlik talimatları

Yaralanma riskini azaltmak için, bu aleti kullanan, kurulumunu, tamirini, bakımını yapan, aksesuarlarını değiştiren ya da yakınında çalışan herkesin, söz konusu bu tür işleri yapmadan önce bu talimatları okumuş ve anlamış olması gerekmektedir.

Amacımız güvenli ve etkin çalışmanıza yardımcı aletler üretmektir. Bu veya herhangi bir alet için en önemli güvenlik aygıtı SİZSİNİZ. Sizin dikkatiniz ve özeniniz yaralanmalara karşı en iyi korunmadır. Tüm olası güvenlik tehlikelerinin burada ele alınması mümkün değildir, ancak bazı önemli noktaları vurgulamaya çalıştık.

- Bu elektrikli aleti sadece uzman ve eğitimli operatörler monte etmeli, ayarlamalı veya kullanmalıdır.
- Bu alette ve aksesuarlarında hiçbir şekilde değişiklik yapılmamalıdır.
- Bu aleti hasar görmüşse kullanmayın.
- Alet üzerindeki anma hızı, çalışma basıncı veya tehlike uyarı işaretleri okunamaz hale gelirse veya sökülürse, zaman kaybetmeden yenileyin.

İ Ek güvenlik bilgileri için aşağıdakilere başvurun:

- Bu aletle birlikte verilen diğer belgeler ve bilgiler.
- İşvereniniz, sendikanız ve / veya ticari birliğiniz.
- “Safety Code for Portable Air Tools (Taşınabilir Havalı Aletler için Güvenlik Kodları)” (ANSI B186.1), basım sırasında Global Engineering Documents’in <http://global.ihs.com/> adresinden veya 1 800 854 7179 numaralı telefonu arayarak edinebilirsiniz. ANSI standartlarına ulaşmada zorluk yaşarsanız, ANSI ile <http://www.ansi.org/> adresinden irtibat kurabilirsiniz.
- Diğer iş sağlığı ve güvenliği bilgilerine aşağıdaki web sitelerinden ulaşılabilir:
 - <http://www.osha.gov> (ABD)
 - <https://osha.europa.eu/> (Avrupa)

Hava kaynağı ve bağlantı tehlikeleri

- Basıncı hava ciddi yaralanmaya neden olabilir.

- Kullanılmadığı zamanlarda, aksesuarlarını değiştirmeden önce ya da onarım yaparken daima hava beslemesini kapatın, hortumun havasını boşaltın ve aletin hava beslemesi bağlantısını kesin.
- Hiçbir zaman havayı kendinize ya da başka birine yöneltmeyin.
- Kontrolsüz fırlayan hortumlar ciddi yaralanmalara neden olabilir. Her zaman hasarlı ya da gevşek hortum ve bağlantı parçası olup olmadığını kontrol edin.
- Çabuk açılır kuplörleri alette kullanmayın. Doğru kurulum için talimatlara bakın.
- Üniversal helezon kuplörler kullanıldığında, kilitleme pimleri takılmalıdır.
- Maksimum 6,3 bar / 90 psi veya alet tanıtım plakasında belirtilmiş olan hava basıncını aşmayın.

Takılma tehlikeleri

- Döner tahrikten uzak durun. Giysiler, eldivenler, takılar, kolyeler ve saçlar, aletten ve aksesuarlardan uzak tutulmazsa, boğulmaya, soyulmalara ve / veya yırtılmalara neden olabilir.
- Eldivenler dönen tahriğe takılarak parmakların kopmasına veya kırılmasına neden olabilir.
- Döner tahrik soketleri ve tahrik uzantıları kolaylıkla kauçuk kaplı veya metal takviyeli eldivenlere takılabilir.
- Bol gelen eldivenleri veya kesik veya yıpranmış parmaklara sahip eldivenleri giymeyin.
- Tahriği, soketi veya tahrik uzantısını asla tutmayın.

Fırlama tehlikeleri

- Çalıştırma göreviniz varsa veya alete yakın çalışıyorsanız, aletin bakım veya onarımını yapıyor veya alette aksesuar değiştiriyorsanız, daima darbeye dayanıklı göz ve yüz koruması takın.
- Alandaki tüm diğer kişilerin de darbeye dayanıklı göz ve yüz koruması taktığından emin olun. Fırlayan küçük parçalar bile gözlerde yaralanmaya ve körlüğe neden olabilir.
- Aşırı veya az tork uygulanmış bağlantı elemanlarının kopması, gevşemesi ve ayrılması sonucunda ciddi yaralanmalar oluşabilir. Dağıtılan

parçalardan fırlayan parçalar çıkabilir. Belirli bir tork gerektiren tertibatlar bir tork ölçer kullanılarak kontrol edilmelidir.

DİKKAT “Cırcırlı” tork anahtarları adı verilen anahtarlar, potansiyel olarak tehlikeli fazla tork uygulanmış koşulları kontrol etmez.

- Sadece iyi durumda olan darbeli anahtara uygun soketleri ve aksesuarları kullanın. Kötü durumdaki soketler ya da elle çalıştırılan soketler ve aksesuarlar darbeli anahtarla kullanım sırasında parçalanabilir.
- Aleti asla iş parçasıyla temas halinde olmadan çalıştırmayın. Çok hızlı çalışıp aksesuarın aletten fırlamasına sebep olabilir.
- İş parçasının sıkı bir şekilde bağlandığından emin olun.

Aksesuar tehlikeleri

- Sadece uygun aksesuar tespit parçaları kullanın (bkz. parça listesi). Mümkün olan yerlerde derin soketler kullanın.
- Pim ve O-ring soket tespit sistemi kullanan aletler için, soket pimini sıkıca tutması amacıyla O-ring kullanın.
- Her zaman en basit olası bağlantıyı kullanın. Uzun, yaylı uzatma çubukları ve adaptörleri darbe gücünü emer ve kırılabilir. Mümkün olan yerlerde derin soketler kullanın.

Kullanım tehlikeleri

- Operatörler ve bakım personeli, aletin büyüklüğünü, ağırlığını ve gücünü fiziksel olarak taşıyabilecek durumda olmalıdır.
- Aleti doğru şekilde tutun: normal ya da ani hareketlere karşı hazırlıklı olun – gerektiğinde her iki elinizi de kullanabilecek pozisyonda olun.
- Düşük hava basıncı ile veya yıpranmış bir halde kullanmayın: kavrama çalışmayabilir ve alet kolunun aniden dönmesine neden olabilir.
- Her zaman tetiği kontrol altında tutun. Alet ve iş parçası arasında kalmamaya dikkat edin.

Tekrarlanan hareket tehlikeleri

- İşe ilişkin aktivitelerde bulunurken elektrikli bir alet kullanıldığı zaman, operatör ellerde, kollarda, omuzlarda, boyunda ve vücudun diğer kısımlarında rahatsızlık hissedebilir.

- Yere sağlam basarak ve uygunsuz veya dengeyi bozacak duruşlardan kaçınarak konforlu bir duruş benimseyin. Uzun süren işlerde duruşun değiştirilmesi rahatsızlığın ve yorgunluğun önlenmesine yardımcı olabilir.
- Devamlı veya yinelenen rahatsızlık, acı, çarpıntı, ağrı, karıncalanma, uyuşma, ateş basması veya gerginlik gibi belirtileri göz ardı etmeyin. Aleti kullanmayı bırakın, işvereninize haber verin ve bir doktora başvurun.

Gürültü ve Titreşim tehlikeleri

- Yüksek ses düzeyleri kalıcı işitme kaybına veya kulak çınlaması gibi sorunlara neden olabilir. İşvereniniz tarafından veya meslek sağlığı ve güvenliği yönetmelikleriyle tavsiye edilen işitme korumasını kullanın.
- Titreşime maruz kalmak ellere ve kollara gelen sinirlerin ve kan akışının zarar görmesine neden olabilir. Kalın giysiler giyin ve ellerinizi sıcak ve kuru tutun. Ciltte duyarsızlık, karıncalanma, ağrı veya beyazlama oluşursa, aleti kullanmayı bırakın, işvereninize haber verin ve bir hekime başvurun.
- Titreşimden kaynaklanan risk, kavrama kuvveti yükseldikçe daha fazla olduğundan, aleti fazla sıkmadan ancak güvenli bir şekilde kavrayın. Mümkünse bir askı kolu kullanın veya bir yan tutamak takın.
- Gürültü ve titreşim seviyelerinde gereksiz artışları önlemek için:
- Aletin kullanımını ve bakımını, ve aksesuarların ve sarf malzemelerinin seçimini, bakımını ve değişimini bu kullanım kılavuzuna göre yapın;
- Yıpranmış veya tam uymayan tornavida uçlarını, soketleri veya eklentileri kullanmayın.
- Darbeleme sırasında soketlere veya aksesuarlara dokunmayın.

İşyeri tehlikeleri

- Kayma/Takılma/Düşme önemli bir yaralanma veya ölüm sebebidir. Yürüme ya da çalışma alanında kalan fazla hortuma karşı dikkatli olun.
- Çalışma sürecinde hastalığa neden olabilecek (örneğin, kanser, doğum kusurları, astım ve/veya dermatit) tozları veya dumanları solumaktan ya da döküntü/artık ile temastan kaçının.

Havayla taşınan partiküller oluşturan malzemeler ile çalışırken toz çekme işlemi yapın ve solunum koruyucu donanım kullanın.

- Elektrikli zımparalama, doğrama, bileme, delme ve diğer yapı faaliyetlerinin neden olduğu bazı tozlar, California eyaleti tarafından kansere ve doğum kusurlarına veya diğer üreme rahatsızlıklarına neden olduğu bilinen kimyasallar içermektedir. Bu kimyasallardan bazıları şunlardır:

- Kurşun bazlı boyalardaki kurşun
- Kristalimsi silis tuğla ile çimento ve diğer duvarcılık ürünleri
- Arsenik ile kimyasal olarak işlenmiş kauçuktaki krom

Bu maruz kalmalar karşısındaki riskiniz bu tür işleri ne kadar sıklıkla yaptığınıza bağlı olarak değişiklik gösterir. Bu kimyasallara maruz kalma derecesini azaltmak için: iyi havalandırılmış alanlarda çalışın ve özellikle mikroskobik partikülleri filtrelemek üzere tasarlanmış toz maskeleri gibi onaylanmış güvenlik ekipmanı kullanarak çalışın.

- Bilmediğiniz ortamlarda dikkatli olun. İş aktivitenizin oluşturduğu potansiyel tehlikelere dikkat edin. Bu alet, elektrik gücü kaynaklarına temasa karşı izolasyonlu değildir.
- Bu aletin patlama riski taşıyan ortamlarda kullanılmaması önerilir.

ATMAYIN – KULLANICIYA VERİN

Faydalı bilgiler

Web sitesi

Burada oturum açın Chicago Pneumatic:
www.cp.com.

Web sitemizde ürünlerimiz, aksesuarlar, yedek parçalar hakkında bilgileri ve yayınlanmış makaleleri bulabilirsiniz.

Menşei ülke

Taiwan

Telif Hakkı

© Telif hakkı 2018, CHICAGO PNEUMATIC Tool Co. LLC, 1815 Clubhouse Road, Rock Hill, SC 29730

Tüm hakları saklıdır. İçeriğin veya bir kısmının her türlü yetkisiz kullanımı veya kopyalaması yasaktır. Bu özellikle ticari markalar, model adları, parça numaraları ve çizimler için geçerlidir. Sadece yetkili parçaları kullanın. Onaylanmamış parçaların kullanımı nedeniyle oluşan zararlar veya arızalar Garanti veya Ürün Sorumluluğu kapsamına girmez.

Технически данни**Данни за инструмента**

	CP778 2-SP6	CP778 2TL-6	CP778 2-6	CP778 2
Удари в минута	500	500	500	500
Свободна скорост (rpm)	5200	5200	5200	5200
Макс. усукващ момент (обрат.) (ft.lb)	1920	1920	1920	1920
Макс. усукващ момент (обрат.) (Nm)	2600	2600	2600	2600
Макс. работен усукв. момент (Nm)	2000	440	2000	2000
Макс. работен усукв. момент в предна посока (ft.lb)	1475	325	1475	1475
Мин. работен усукв. момент в предна посока (ft.lb)	370	295	370	370
Мин. работен усукв. момент (Nm)	500	400	500	500
Квадратно задвижване (") spline	#5	1	1	1
Действ. потребл. на въздух (l/s)	19.2	19.2	19.2	19.2
Действ. потребл. на въздух (cfm)	40.7	40.7	40.7	40.7

	CP778 2-SP6	CP778 2TL-6	CP778 2-6	CP778 2
Мин. размер на маркуча (")	0.5	0.5	0.5	0.5
Мин. размер на маркуча (mm)	13	13	13	13
Отвор за приток на въздух - размер на резбата (")	1/2	0.5	0.5	1/2
Тегло (kg)	11.6	11.6	11.6	10.1
Тегло (lb)	25.55	25.55	25.55	22.2

Декларации**ЕС ДЕКЛАРАЦИЯ ЗА СЪОТВЕТСТВИЕ**

Ние, CHICAGO PNEUMATIC Tool Co. LLC, 1815 Clubhouse Road, Rock Hill, SC 29730, декларираме на своя лична отговорност, че този продукт (с име, тип и сериен номер, вижте предната страница) е в съответствие със следващата Директива(и):
2006/42/ЕС (17/05/2006)

Приложени хармонизирани стандарти:
EN ISO 11148-6:2012

Властите могат да поискат съответната техническа информация от:
Pascal Roussy, R&D Manager, CP Technocenter,
38 rue Bobby Sands, BP10273 44800 Saint
Herblain, France

Saint-Herblain,
Pascal ROUSSY

Подпис на издаващото лице

Шум и вибрации

	CP7782- CP7782	CP7782- SP6	CP7782- TL-6
Ниво на звуково налягане (dB(A))	100	100	100

	CP7782	CP7782-6	CP7782-SP6	CP7782-TL-6
Ниво на мощност на звука (dB(A))	111	111	111	111
	ISO 15744	ISO 15744	ISO 15744	ISO 15744
Вибрация (m/s ²)	7.8	7.8	7.8	7.8
Несигурна вибрация	1.8	1.8	1.8	1.8
Стандарта вибрация	ISO-289 27-2	ISO-289 27-2	ISO-289 27-2	ISO-289 27-2

Тези декларираны стойности са получени при изпитвания от лабораторен тип в съответствие с посочените стандарти и са подходящи за сравнение с декларираните стойности на други инструменти, изпитвани в съответствие със същите стандарти. Тези декларираны стойности не са подходящи за използване при оценка на риска, тъй като стойностите, измерени на отделните работни места могат да бъдат по-високи. Действителните стойности на излагането на въздействие и рискът от увреждания, понасяни от отделния потребител са уникални и зависят от начина на работа на потребителя, вида на работата и конструкцията на работната станция, както и от времето на излагане и физическото състояние на потребителя.

Ние, **CHICAGO PNEUMATIC Tool Co. LLC**, не поемаме отговорност за последствията от използването на декларираните стойности, вместо на стойности, отразяващи действителното излагане на въздействие, при индивидуална оценка на риска в ситуация на реално работно място, над която нямаме контрол.

Този инструмент може да причини синдром на вибрации ръка-рамо, ако употребата му не бъде направлявана адекватно. ЕС упътване за управление на вибрации ръка-рамо можете да намерите, като посетите <http://www.pneurop.eu/index.php> и изберете 'Tools' (Инструменти), а след това - 'Legislation'.

Препоръчваме да бъде проведена програма за здравен надзор, чрез която да се определят ранните симптоми, отнасящи се до излагането на шум и вибрации, така че работните процедури да бъдат модифицирани с цел предотвратяване на бъдещи увреждания.

- ❗ Ако това оборудване е предназначено за фиксиращи приложения:
Емисията на шум е посочена като указание за изработващия машината. Данните за емисиите на шум и вибрации за цялата машина трябва да са посочени в ръководството за потребителя на машината.

Безопасност

⚠ ПРЕДУПРЕЖДЕНИЕ Риск от повреда на имущество или сериозно нараняване

Уверете се, че сте прочели, разбирате и спазвате всички инструкции, преди да работите с инструмента. Неспазването на всички инструкции може да доведе до токов удар, пожар, материални щети и/или сериозни наранявания.

- ▶ Прочетете цялата "Информация за безопасност", доставена с различните части на системата.
- ▶ Прочетете всички "Инструкции за инсталация, работа и поддръжка" на различните части на системата.
- ▶ Прочетете всички местни нормативно приети разпоредби за безопасност по отношение на системата и нейните части.
- ▶ Запазете цялата "Информация за безопасност" и всички инструкции за бъдещи справки.

Декларация за употреба

Този продукт е предназначен за монтиране и отстраняване на резбовани винтове в дърво, метал или пластмаса.

Не е разрешена друга употреба. Само за професионална употреба.

▲ ПРЕДУПРЕЖДЕНИЕ Риск от контузии

- ▶ Ако въртящият момент е повече от 50 Nm, трябва да се използва ключ.
- Реакционната щанга е предназначена за поемане на реактивния въртящ момент на монтажни електрически инструменти.

Инструкции за този продукт**Работа**

Вижте фигурите на страница 2.

- Прикрепвайте аксесоарите правилно към инструмента.
- Осигурете приток на чист и сух въздух към устройството.
- За да стартирате инструмента, натиснете спуська (А). Оборотите на машината се увеличават с по-силното натискане на спуська. Освободете спуська, за да го спрете.
- За да смените посоката на въртене, натиснете превключвателя (В). Използвайте превключвателя за посоката (В) само когато задвижващата ос е спряла напълно. Промяната на оборотите преди спирането на задвижващата ос може да повреди машината.
- За регулиране на отдаваната мощност завъртете регулатора (В).

Ударният гайковерт с TL система (автоматично ограничаваща въртящия момент) се използва за първоначалното затягане на осигурителните гайки и болтовете на колелото. Окончателното затягане трябва да се извърши на ръка с помощта на калибриран динамометричен ключ съгласно инструкциите на производителя на автомобила.

Смазване

Използвайте омаслител за въздуховод, настроен за две (2) капки в минута, с масло SAE #10. Ако не може да бъде използван омаслител за въздуховод, добавяйте моторно масло към впускателния отвор веднъж дневно.

Смазване на съединителя

Използвайте 0.5 oz. (14 g) синтетична грес за съединител CP Pneu-Lube Synthetic Clutch grease.

Инструкции за поддръжка

- Следвайте регламентите на съответната държава за безопасната употреба и изхвърляне на всичките части.
- Поддръжката и ремонта трябва да бъдат извършвани от квалифициран персонал, като се използват само оригинални резервни части. Свържете се с производителя или с най-близкия оторизиран търговец за съвети или ако се нуждаете от резервни части.
- Винаги проверявайте дали машината е изключена от електрическата мрежа, за да предотвратите случайна употреба.
- Разглобявайте и проверявайте инструмента на всеки 3 месеца, ако той се използва всеки ден. Заменяйте повредени или износени части.
- За да минимизирате времето в което уредът не е в употреба, Ви препоръчваме следния комплект за техническо обслужване:
Комплект за настройка

Изхвърляне

- Изхвърлянето на настоящото оборудване трябва да съответства на законодателството на съответната държава.
- Всички повредени, износени или неправилно функциониращи устройства **ТРЯБВА ДА БЪДАТ СПРЕНИ ОТ УПОТРЕБА.**
- Изхвърлянето на настоящото оборудване трябва да съответства на законодателството на съответната държава.
- ремонтът трябва да се извършва само от персонал по техническата поддръжка.

Общи инструкции за безопасност

За да се намали рискът от нараняване, всеки, който използва, инсталира, поправя, поддържа, сменя принадлежности или работи в близост до този инструмент, трябва да прочете и разбере тези инструкции, преди да изпълни някоя от тези задачи.

Нашата цел е да произвеждаме инструменти, които ви помагат да работите безопасно и ефективно. Най-важното средство за безопасност за този или за който и да било друг

инструмент сте самите ВИЕ. Най-добрата защита срещу наранявания е вашата отговорност, както и правилната ви преценка. Тук не могат да бъдат разгледани всички възможни рискове, но ние сме се опитали да наблегнем на някои от най-важните.

- Инструментът може да се сглобява, настройва и използва само от квалифицирано и подготвено обслужващо лице.
- Не модифицирайте инструмента и неговите принадлежности по какъвто и да е начин.
- Не използвайте този инструмент, ако е повреден.
- Ако знаците за номинална скорост, работно налягане или предупреждение престанат да бъдат четливи или се откачат, подменете ги незабавно.

ⓘ За да получите допълнителна информация за безопасност, се консултирайте с:

- Допълнителната документация, предоставена с инструмента.
- Вашия работодател, професионален съюз и/или търговска асоциация.
- Стандартът „Правила за безопасност за преносими пневматични инструменти“ (ANSI B186.1) може да бъде отпечатан от уебсайта на Global Engineering Documents (<http://global.ihs.com/>), или да се поръча по телефон на 1 800 854 7179. Ако срещнете трудности при получаването на стандартите ANSI, моля влезте във връзка с ANSI на следния Интернет адрес: <http://www.ansi.org/>
- Допълнителна информация за здравето и безопасността на работното място може да бъде получена на следните интернет страници:
 - <http://www.osha.gov> (САЩ)
 - <https://osha.europa.eu/> (Европа)

Рискове при снабдяване с въздух и свързване

- Не насочвайте въздуха към себе си или към друг човек.

- Винаги изключвайте въздухоподаването, освобождавайте маркуча от въздушното налягане и прекъсвайте снабдяването с въздух на инструмента, когато не се използва, преди подмяна на принадлежности или когато се поправя.
- Никога не насочвайте въздушната струя към Вас или към някой друг.
- Удар от свободен маркуч може да причини тежки наранявания. Винаги проверявайте маркучите и свързващите елементи за повреда или разхлабване.
- Не използвайте муфи за бързо изключване на инструмента. Прочетете указанията за правилно свързване.
- При използване на универсален винтов съединител е задължително монтирането на фиксиращи щифтове.
- Не превишавайте въздушното налягане от 6,3 бара/90 psig или стойността, която е посочена на фирмената табелка на инструмента.

Риск от заплитане

- Стойте далеч от въртящия се механизъм. Ако свободно облекло, ръкавици, бижута и коса не бъдат държани далеч от инструмента и аксесоарите, това може да доведе до удушаване, скалпиране и/или разкъсвания.
- Ръкавиците може да се заплетат в ротационния драйв, причинявайки нараняване или счупване на пръсти.
- Въртящият се механизъм и удължителите му могат лесно да захванат гумирани ръкавици или такива, подсилени с метал.
- Не носете свободни ръкавици или ръкавици с изрязани пръсти.
- Никога не дръжте драйва, гнездото или удължителя на драйва.

Опасност от хвърчащи частици

- Винаги носете устойчиви на удар защитни очила и маска за лице, когато боравите с инструмента или сте в близост до него, при поправка или поддръжка на инструмента или когато сменяте аксесоарите му.
- Уверете се, че околните носят устойчиви на удар защитни очила и маска за лице. Дори малките частици могат да наранят очите и да причинят ослепяване.

- Сериозни наранявания могат да бъдат причинени от претягане или недобро затягане на крепежните елементи, които могат да се счупят или да се разхлабят и разделят. Разхлабените сглобки биха могли да се разхвърчат. Сглобки, изискващи определено затягане, трябва да бъдат проверени чрез използването на динамометричен ключ.

ЗАБЕЛЕЖКА Така наречените „щракащи“ динамометрични ключове не проверяват за потенциално опасни условия на претягане.

- Използвайте само вложки за ударни гайковерти и принадлежности, които са в добро състояние. Износени вложки или вложки и принадлежности за завиване на ръка, използвани с ударни гайковерти, могат да се разбият.
- Никога не работете с инструмента без той да допира работната площ. Той може да се завърти много бързо и да причини изхвърчане на крайника от него.
- Уверете се, че обработваният детайл е здраво захванат.

Опасности от приспособлението

- Използвайте само подходящи допълнителни държачи (вж. списъка с резервни части). Използвайте по-дълги вложки, когато е възможно.
- За инструменти, използващи системата за задържане на гнездото с шифт и о-пръстени, за да задържите шифта на гнездото сигурно.
- Винаги използвайте възможно най-лесния начин на свързване. Удължаващи и еластични крайници и адаптори абсорбират ударната мощност и могат я намалят. Използвайте по-дълги вложки, когато е възможно.

Опасности при работа

- Персоналът, работещ с инструмента и извършващ неговата поддръжка, трябва да бъде физически способен за работа с размерите, теглото и мощността на инструмента.
- Дръжте инструмента правилно: бъдете готови да реагирате на нормални или внезапни движения – и двете ви ръце трябва да са свободни.

- Не използвайте инструмента при понижено въздушно налягане или в износено състояние: съединителят може да не функционира и да причини внезапно завъртане на ръкохватката на инструмента.
- Контролирайте мощността през цялото време. Не заставайте между инструмента и работната площ.

Рискове от повтарящи се движения

- Когато използва електроинструмент, за да извършва действия, свързани с работата, операторът може да изпита дискомфорт в дланите, ръцете, раменете, врата и други части на тялото.
- Заемете удобна позиция, докато сте стъпили стабилно и избягвайте неудобен или небалансиран стоеж. Промяната на стоежа по време на продължителни задачи може да помогне за избягване на дискомфорта и умората.
- Не игнорирайте симптоми като постоянен или повтарящ се дискомфорт, болка, туптене, изтръпване, вкочаненост, изгарящо усещане или схванатост. Спрете да използвате инструмента, уведомете работодателя си и се консултирайте с лекар.

Рискове от шум и вибрации

- Високите нива на шум може да доведат да трайна загуба на слух и други проблеми като шум в ушите. Използвайте слухова защита според препоръчаното от Вашия работодател или разпоредбите за безопасност и трудова медицина.
- Излагането на вибрация може да доведе до инвалидизиращо увреждане на нервите и кръвоснабдяването към дланите и ръцете. Носете топли дрехи и пазете ръцете си топли и сухи. Ако се появи вкочаненост, изтръпване, болка или побеляване на кожата, спрете употребата на инструмента, уведомете работодателя си и се консултирайте с лекар.
- Дръжте инструмента с лек, но сигурен захват, защото рискът от вибрация обикновено е по-силен, когато силата на захвата е по-голяма. Когато е възможно, използвайте рамо за окачване или поставете странична ръкохватка.
- За да намалите ненужните повишения на нивата на шум и вибрации:

- Експлоатирайте и поддържайте инструмента и избирайте, поддържайте и подменяйте аксесоарите и консумативите съгласно инструкциите за употреба;
- Не използвайте износени или непасващи накрайници на отвертката, гнезда или удължители.
- Не докосвайте контактите или принадлежностите по време на удар.

Опасности на работното място

- Подхлъзване/Препъване/Падане са основните причини за сериозни наранявания или смърт. Внимавайте за голяма дължина оставен маркуч на пешеходната зона или в работната зона.
- Избягвайте вдишване на прах или изпарения, или боравене с отломки от работния процес, които може да доведат до увреждане на здравето (напр. рак, родилни дефекти, астма и/или дерматит). Избягвайте вдишването на прах и използвайте маска, предпазваща дишането, когато работите с материали, които отделят частици, които се носят по въздуха.
- Някои прахове създадени в резултат на полиране, рязане, точене, пробиване с машина и други строителни дейности съдържат химикали, които са познати в щата Калифорния като причинители на рак и дефекти по рождение и могат да нанесат и други репродуктивни вреди. Някои примери за такива химикали са:
 - Олово и бои на оловна основа
 - Тухли и цимент от кристален силициев диоксид и други зидарски продукти
 - Арсен и хром от химически обработена гума

Рисковете за Вас от излагането на подобни въздействия зависят от това, колко често извършвате работа от този вид. За да намалите излагането на тези химикали: работете в добре проветрявано помещение и с одобрена защитна екипировка като защитни маски против прах, които са специално изработени да филтрират микроскопични частици.

- При работа в непозната обстановка подхождайте с внимание. Имайте предвид евентуални опасности, създадени от работата ви. Този инструмент не е изолиран срещу контакт с електрически източници.
- Инструментът не се препоръчва за употреба в потенциално взривоопасна околна среда.

НЕ ИЗХВЪРЛЯЙТЕ – ПРЕДАЙТЕ НА ПОТРЕБИТЕЛЯ

Полезна информация

Уебсайт

Влезте в Chicago Pneumatic: www.cp.com.

Можете да намерите информация относно нашите продукти, принадлежности, резервни части и публикации на нашия уебсайт.

Произход на продукта

Taiwan

Авторско право

© Copyright 2018, CHICAGO PNEUMATIC Tool Co. LLC, 1815 Clubhouse Road, Rock Hill, SC 29730

Всички права запазени. Забранява се всяко неразрешено използване или копиране на съдържанието или част от него. Това се отнася в частност за търговски марки, названия на модела, номера на части и чертежи. Използвайте само оригинални резервни части. Повреди или неизправности вследствие на употреба на неоригинални части не се покриват от гаранцията или отговорността за вреди, причинени от продукта.

Tehnički podaci

Podaci o alatu

	CP778 2-SP6	CP778 2TL-6	CP778 2-6	CP778 2
Broj udaraca u minuti	500	500	500	500
Slobodna brzina vrtnje (o/min)	5200	5200	5200	5200

	CP778 2-SP6	CP778 2TL-6	CP778 2-6	CP778 2
Maks. zakretni moment (una-trag) (ft.lb)	1920	1920	1920	1920
Maks. zakretni moment (una-trag) (Nm)	2600	2600	2600	2600
Maks. radni zakretni moment (Nm)	2000	440	2000	2000
Maks. radni zakretni moment naprijed (ft.lb)	1475	325	1475	1475
Min. radni zakretni moment naprijed (ft.lb)	370	295	370	370
Min. radni zakretni moment (Nm)	500	400	500	500
Kvadratni utor (")	#5 spline	1	1	1
Stvarna potrošnja zraka (l/s)	19.2	19.2	19.2	19.2
Stvarna potrošnja zraka (cfm)	40.7	40.7	40.7	40.7
Min. veličina crijeva (")	0.5	0.5	0.5	0.5
Min. veličina crijeva (mm)	13	13	13	13
Veličina navoja ulaza zraka (")	1/2	0.5	0.5	1/2
Masa (kg)	11.6	11.6	11.6	10.1
Masa (lb)	25.55	25.55	25.55	22.2

Izjave

EU IZJAVA O SUKLADNOSTI

Mi, **CHICAGO PNEUMATIC Tool Co. LLC**, 1815 Clubhouse Road, Rock Hill, SC 29730, izjavljujemo pod vlastitom odgovornošću da je proizvod (naziv, tip i serijski broj, vidi naslovnu stranu) u skladu sa sljedećom(im) direktivom(ama):

2006/42/EC (17/05/2006)

Primijenjene usklađene norme:

EN ISO 11148-6:2012

Nadležna tijela mogu zahtijevati relevantne tehničke podatke od:

Pascal Roussy, R&D Manager, CP Technocenter,
38 rue Bobby Sands, BP10273 44800 Saint
Herblain, France

Saint-Herblain,

Pascal ROUSSY

Potpis izdavatelja

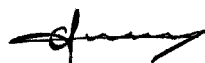

Buka i vibracije

	CP7782	CP7782- 6	CP7782- SP6	CP7782 TL-6
Razina zvučnog tlaka (db(A))	100	100	100	100
Razina zvučne snage (db(A))	111	111	111	111
	ISO 15744	ISO 15744	ISO 15744	ISO 15744
Vibracije (m/s ²)	7.8	7.8	7.8	7.8
Nesigurnost vibracija	1.8	1.8	1.8	1.8
Standardne vibracije	ISO-289 27-2	ISO-289 27-2	ISO-289 27-2	ISO-289 27-2

Ovdje navedene vrijednosti dobivene su ispitivanjima u laboratoriju u skladu s navedenim normama i prikladne su za usporedbu s navedenim vrijednostima drugih alata ispitanih u skladu s istim normama. Ovdje navedene vrijednosti nisu prikladne za uporabu u analizama rizika, a vrijednosti izmjerene na pojedinačnim radnim mjestima mogu biti veće. Stvarne vrijednosti izlaganja i rizik od štete koja može postojati za pojedinačnog korisnika su jedinstvene i ovise o načinu rada korisnika, radnom komadu i konstrukciji radne stanice te o vremenu izlaganja i fizičkom stanju korisnika.

Mi, **CHICAGO PNEUMATIC Tool Co. LLC**, ne možemo se smatrati odgovornima za posljedice uporabe navedenih vrijednosti umjesto vrijednosti koje odražavaju stvarno izlaganje u pojedinačnoj procjeni rizika na radnom mjestu nad kojim nemamo nadzor.

Ovaj alat može izazvati sindrom vibriranja ruke ako se njime ne rukuje na odgovarajući način. Vodič EU-a o upravljanju vibriranjem ruke možete pronaći tako da pristupite <http://www.pneurop.eu/index.php> i odaberete 'Tools (Alati)', a zatim 'Legislation (Zakonodavstvo)'.

Preporučujemo program nadzora zdravlja da se uoče rani simptomi koji mogu biti povezani s izlaganjem buci ili vibracijama tako da se mogu izmijeniti postupci upravljanja vibracijama kako bi se spriječilo buduće oštećenje zdravlja.

-  Ova oprema namijenjena je za postupke pričvršćivanja:
Emisije buke navedene su kao vodič projektantima strojeva. Podaci o emisiji buke i vibracija za cijeli stroj trebaju se navesti u uputama za uporabu stroja.

Sigurnost

POZOR Opasnost od oštećenja imovine ili teške ozljede

Obavezno pročitajte i pobrinite se da razumijete sve upute prije korištenja alata. U slučaju nepridržavanja svih uputa može doći do strujnog udara, požara, oštećenja imovine i/ili teške ozljede.

- ▶ Pročitajte sve sigurnosne informacije isporučene s različitim dijelovima sustava.
- ▶ Pročitajte sve upute o proizvodu za ugradnju, rad i održavanje različitih dijelova sustava.
- ▶ Pročitajte sve lokalne zakonske sigurnosne propise koji se odnose na sustav i njegove dijelove.
- ▶ Spremite sve informacije i upute o sigurnosti za buduću uporabu.

Izjava o uporabi

Ovaj je proizvod projektiran za ugradnju i uklanjanje navojnih stezača u drvetu, metalu ili plastici.

Nije dopuštena druga uporaba. Samo za profesionalnu uporabu.

POZOR Opasnost od ozljede

- ▶ Ako je zakretni moment veći od 50 Nm, mora se koristiti pritezač.

Reakcijski držač projektiran je za apsorpciju reakcijskog momenta električnih alata koji su sklopovi.

Upute specifične za proizvod

Rad

Pogledajte slike na stranici 2.

- Pravilno postavite dodatke na alat.
- Spojite uređaj na čist i suh dovod zraka.
- Za pokretanje alata povucite okidač (A). Brzina alata povećava se snažnijim pritiskanjem okidača. Za zaustavljanje otpustite okidač.
- Za promjenu rotacije pritisnite sklopku (B). Upotrijebite sklopku za obrnuti rad (B) samo kada se potpuno zaustavi pogonsko vreteno. Promjena brzine prije zaustavljanja pogonskog vretena može oštetiti stroj.
- Za prilagođavanje izlazne snage okrenite regulator (B).

Udarni ključ ograničenog priteznog momenta namijenjen je za početno pritezanje matica i vijaka naplataka kotača. Završni pritezni moment treba primijeniti ručno koristeći kalibrirani momentni ključ, u skladu s uputama proizvođača vozila.

Podmazivanje

Uporabite podmazivač voda za zrak s uljem SAE #10 podešenim na dvije (2) kapljice u minuti. Ako se podmazivač voda za zrak ne može uporabiti, dodajte ulje za zračni motor na usis jednom dnevno.

Podmazivanje spojke

Upotrijebite 0.5 oz. (14 g) CP Pneu-Lube sintetičkog maziva za spojku.

Upute za održavanje

- **Pridržavajte se lokalnih ekoloških propisa u državi za sigurno rukovanje i zbrinjavanje svih dijelova.**
- Održavanje i popravke smije vršiti isključivo kvalificirano osoblje uz primjenu samo originalnih rezervnih dijelova. Obratite se

proizvođaču ili najbližem ovlaštenom trgovcu za savjet o tehničkom servisu ili rezervne dijelove.

- Uvijek se uvjerite da je stroj isključen iz izvora napajanja kako biste izbjegli neželjeno uključivanje.
- Rastavite i pregledajte alat svaka 3 mjeseca ako ga koristite svakodnevno. Zamijenite oštećene ili istrošene dijelove.
- Kako biste vrijeme zastoja skratili na najmanju moguću mjeru, preporučuje se sljedeći servisni komplet: **Komplet za podešavanje**

Zbrinjavanje

- Zbrinjavanje ove opreme treba izvršiti sukladno zakonodavstvu u odgovarajućoj državi.
- Sve oštećene, jako istrošene i uređaje koji ne funkcioniraju pravilno **TREBA POVUĆI IZ UPORABE**.
- Zbrinjavanje ove opreme treba izvršiti sukladno zakonodavstvu u odgovarajućoj državi.
- Popravke smije vršiti isključivo osoblje za tehničko održavanje.

Opće sigurnosne upute

Radi smanjenja rizika od ozljeda svi koji upotrebljavaju, instaliraju, servisiraju, održavaju, mijenjaju pribor ili rade u blizini ovog alata moraju pročitati i razumjeti ove upute prije obavljanja svakog zadatka.

Naš je cilj izrađivati alate kojima se radi sigurno i učinkovito. Najvažniji sigurnosni uređaj za ovaj ili neki drugi alat ste VI. Vaša briga i dobra prosudba najbolja su zaštita od ozljeda. Sve moguće opasnosti ovdje se ne mogu obuhvatiti, ali smo pokušali istaknuti neke koje su bitne.

- Ovaj pneumatski alat smije namještati ili upotrebljavati samo kvalificirano i uvijekobano osoblje.
- Ovaj alat i njegov pribor ne smiju se mijenjati ni na koji način.
- Ne upotrebljavajte ovaj alat ako je bio oštećen.
- Ako znakovi o procijenjenoj brzini, radnom tlaku ili upozorenjima o opasnosti na alatu više nisu čitljivi ili otpadnu, odmah ih zamijenite.

📌 Za dodatne sigurnosne informacije pogledajte u:

- Ostale dokumente i informacije upakirane s ovim alatom.
- Svojem poslodavcu, sindikatu i/ili trgovačkom udruženju.
- "Sigurnosne smjernice za prijenosne pneumatske alate" - "Safety Code for Portable Air Tools" (ANSI B186.1), dostupne su u vrijeme tiskanja u Global Engineering Documents na <http://global.ihc.com/> ili nazovite 1 800 854 7179. U slučaju poteškoća s pribavljanjem ANSI standarda, kontaktirajte ANSI na <http://www.ansi.org/>
- Druge informacije o zdravlju i sigurnosti na radnom mjestu možete dobiti na sljedećim internetskim stranicama:
 - <http://www.osha.gov> (SAD)
 - <https://osha.europa.eu/> (Europa)

Opskrba zrakom i opasnosti pri spajanju

- Zrak pod tlakom može prouzročiti teške ozljede.
- Uvijek zatvorite dovod zraka, isпустite tlak iz crijeva i odspojite alat s dovoda zraka kada se on ne upotrebljava, prije zamjene pribora ili pri popravcima.
- Nikada ne usmjeravajte zrak izravno prema sebi ili drugima.
- Nekontrolirano pomicanje crijeva može prouzročiti teške ozljede. Uvijek provjerite jesu li crijeva i priključci oštećeni ili labavi.
- Nemojte upotrebljavati brze spojnice na ovom alatu. Vidi upute za pravilno postavljanje.
- Uvijek kada se upotrebljavaju univerzalne zakretne spojnice, moraju biti instalirani zaporni klinovi.
- Nemojte prekoračivati maksimalni tlak zraka od 6,3 bara/90 psi ili onaj koji je naveden na nazivnoj pločici alata.

Opasnosti od zahvaćanja pokretnim dijelovima

- Držite se daleko od okretnog pogona. Može doći do gušenja, čupanja kose i/ili porezotina ako ne držite labavu odjeću, rukavice, nakit, ogrlice i kosu podalje od alata i njegovih priključaka.
- Rukavice mogu zaglaviti u okretnom pogonu i izazvati oštećenje ili napuknuće prstiju.

- Nastavci okretnog pogona i produžeci pogona mogu lako uhvatiti gumene ili metalom ojačane rukavice.
- Ne nosite labave rukavice ili rukavice sa zarezanim ili istrošenim prstima.
- Nikada ne držite pogon, nastavak ili produžetak pogona.

Opasnosti od projektila

- Uvijek nosite zaštitu za oči i lice otpornu na udarce kada se nalazite u blizini mjesta rada ili radite alatom, pri popravcima i održavanju alata ili kada mijenjate pribor na alatu.
- Uvjerite se da sve druge osobe u blizini nose štitnike za oči i lice otporne na udarce. Čak i sitni projektili mogu ozlijediti oči i uzrokovati sljepoću.
- Zbog prejako ili preslabo zategnutih stezača koji mogu puknuti, otpustiti se ili razdvojiti može doći do teške ozljede. Otpušteni sklopovi mogu postati projektili. Sklopovi koji zahtijevaju određeni moment moraju se provjeravati momentnim ključem.

NAPOMENA Takozvani "klik" momentni ključevi ne provjeravaju potencijalno opasna stanja prevelike zategnutosti.

- Upotrebljavajte samo one označene nastavke i opremu za pneumatski ključ koji su u dobrom stanju. Upotreba nastavaka koji su u lošem stanju ili koji su predviđeni za ručni rad može na ovom pneumatskom ključu dovesti do vibracija.
- Nikada ne upotrebljavajte alat u praznom hodu. To može dovesti do prebrze vrtnje i izlijetanja pribora iz alata.
- Pazite da radni komad bude dobro pričvršćen.

Opasnosti od pribora

- Upotrebljavajte samo prikladne držače pribora (pogledajte popis dijelova). Kad god je to moguće, upotrebljavajte duboke nastavke.
- U slučaju alate koji upotrebljavaju sustav pridržavanja klina i nastavka O-prstena upotrijebite O-prsten da pričvrstite klin nastavka.
- Uvijek primijenite najjednostavniji zahvat. Duge i elastične produžne šipke i adapteri apsorbiraju pneumatsku energiju i mogu puknuti. Kad god je to moguće, upotrebljavajte duboke nastavke.

Opasnosti pri radu

- Rukovatelji i osoblje za održavanje moraju biti u stanju fizički podnijeti veličinu, težinu i snagu ovog alata.
- Držite ispravno alat: Budite spremni reagirati na normalne ili iznenadne pokrete i držite obje ruke spremnima.
- Nemojte upotrebljavati sa smanjenim tlakom zraka ili u istrošenom stanju: Spojka se možda neće aktivirati, što izaziva iznenadno okretanje ručke alata.
- U svakom trenutku imajte nadzor nad prigušivačem. Nemojte dopustiti da se zaglavite između alata i radnog materijala.

Opasnosti od ponavljanih kretnji

- Kada upotrebljava pneumatski alat da obavlja aktivnosti u okviru posla, rukovatelj može osjetiti neugodu u rukama, ramenima, vratu ili drugim dijelovima tijela.
- Zauzmite udoban položaj, zadržavajući siguran stav i izbjegavajući neprikladne položaje ili položaje koji su van ravnoteže. Promjena položaja tijekom izvođenja dugotrajnih zadataka može pomoći izbjegavanju osjećaja neugode i umora.
- Nemojte zanemarivati simptome poput stalne ili ponavljajuće neugode, boli, pulsiranja, bolnosti, trnjenja, neosjetljivosti, osjećaja pečenja ili krutosti. U tom slučaju prestanite koristiti alat, obavijestite svojeg poslodavca i potražite savjet liječnika.

Opasnosti od buke i vibracija

- Visoka razina buke može izazvati trajno oštećenje sluha i druge probleme kao npr. tinitus. Upotrijebite zaštitu za uši prema preporukama poslodavca ili u skladu s propisima o sigurnosti na radu i zaštiti zdravlja.
- Izlaganje vibracijama može dovesti do oštećivanja živaca i sprječavanja dotoka krvi do šaka i ruka. Nosite toplu odjeću i čuvajte ruke toplima i suhima. Ako se pojavi ukočenost, zujanje u ušima, bol ili izbjeljenje kože, prestanite s uporabom alata, obavijestite svojeg poslodavca i potražite savjet liječnika.
- Držite alat laganim, ali čvrstim prihvatom, jer je opasnost od vibracija u pravilu veća ako je sila prihvata veća. Kada je to moguće koristite ovjesnu ruku ili bočnu ručku.

- Da spriječite nepotrebno povećanje razine buke i vibracija:
- Upotrebjavajte i održavajte alat te odaberite, održavajte i mijenjajte pribor i potrošni materijal u skladu s ovim uputama za uporabu.
- Ne upotrebjavajte istrošena ili neodgovarajuće postavljena svrdla odvijača, nastavke ili produžetke.
- Ne dodirujte nastavke ili pribor za vrijeme udaranja.

Opasnosti na radnom mjestu

- Klizanje, spoticanje i pad glavni su uzroci teški ozljeda ili smrti. Pazite na višak crijeva koje je ostavljeno na prolaznoj ili radnoj površini.
- Izbjegavajte udisanje prašine ili dima ili rukovanje ostacima iz radnog procesa koji mogu ugroziti zdravlje (na primjer, uzrokovati rak, urođene mane, astmu i/ili dermatitis). Upotrijebite opremu za uklanjanje prašine i nosite zaštitnu opremu za disanje kada radite s materijalima koji stvaraju čestice u zraku.
- Neke prašine koje nastaju brušenjem brusnim papirom, rezanjem, brušenjem, bušenjem ili drugim proizvodnim aktivnostima sadrže kemikalije koje su u državi Kalifornija poznate kao izazivači raka i urođenih mana ili štetno djeluju na reproduktivnost. Neki primjeri takvih kemikalija su:
 - Olovo od boja na bazi olova
 - Cigle od silikatnih materijala, cement i drugi zidarski proizvodi
 - Arsen i krom iz kemijski tretirane gume

Vaš rizik od ovih izlaganja mijenja se ovisno o načinu na koji obavljate ovu vrstu posla. Da smanjite svoju izloženost ovim kemikalijama: Radite u dobro provjetranim područjima i radite s odobrenom sigurnosnom opremom kao što su maske za zaštitu od prašine koje su posebno projektirane da filtriraju mikroskopske čestice.

- U nepoznatim sredinama radite pažljivo. Vodite računa o mogućim opasnostima koje možete izazvati svojim radom. Ovaj alat nije izoliran u slučaju kontakta s izvorima električnog napajanja.
- Ne preporučuje se uporaba ovoga alata u potencijalno eksplozivnim atmosferama.

NE BACAJTE - PREDAJTE KORISNIKU

Korisne informacije

Web stranica

Prijavite se na Chicago Pneumatic: www.cp.com.
Možete pronaći informacije o proizvodima, priboru, zamjenskim dijelovima i izdanjima na našoj internetskoj stranici.

Zemlja podrijetla

Taiwan

Autorsko pravo

© Autorsko pravo 2018, CHICAGO PNEUMATIC Tool Co. LLC, 1815 Clubhouse Road, Rock Hill, SC 29730

Sva su prava pridržana. Zabranjena je svaka neovlaštena uporaba ili kopiranje sadržaja ili njegovog dijela. To se posebno odnosi na zaštitne znakove, oznake modela, brojeve dijelova i crteže. Upotrebjavajte samo odobrene dijelove. Jamstvo ili odgovornost za proizvod ne obuhvaćaju bilo kakva oštećenja ili kvarove izazvane uporabom neodobrenih dijelova.

Tehnilised andmed

Tööriista andmed

	CP778 2-SP6	CP778 2TL-6	CP778 2-6	CP778 2
Lööke minutis	500	500	500	500
Tühikäigukiirus (p/min)	5200	5200	5200	5200
Max. väändejõud (tagasi) (ft.lb)	1920	1920	1920	1920
Max. väändejõud (tagasi) (Nm)	2600	2600	2600	2600
Max. tööväändejõud (Nm)	2000	440	2000	2000
Max. tööväändejõud edasi (ft.lb)	1475	325	1475	1475
Min. tööväändejõud edasi (ft.lb)	370	295	370	370
Min. tööväändejõud (Nm)	500	400	500	500
Nelinurkajam ("")	#5 spline	1	1	1

	CP778 2-SP6	CP778 2TL-6	CP778 2-6	CP778 2
Tegelik õhutarbimus (l/s)	19.2	19.2	19.2	19.2
Tegelik õhutarbimus (cfm)	40.7	40.7	40.7	40.7
Min. vooliku suurus	0.5	0.5	0.5	0.5
Min. vooliku suurus (mm)	13	13	13	13
Õhu sisselaske keerme suurus (")	1/2	0.5	0.5	1/2
Kaal (kg)	11.6	11.6	11.6	10.1
Kaal (lb)	25.55	25.55	25.55	22.2

Deklaratsioon

EL-I VASTAVUSDEKLARATSIOON

Meie, **CHICAGO PNEUMATIC Tool Co. LLC**, 1815 Clubhouse Road, Rock Hill, SC 29730, deklareerime oma täielikul vastutusel, et toode (nime, tüübi ja seerianumbri leiate esilehelt) on vastavuses järgmis(t)e direktiivi(de)ga:
2006/42/EC (17/05/2006)

Kohalduvad harmoneeritud standardid:
EN ISO 11148-6:2012

Ametiasutused võivad nõuda asjakohast tehnilist teavet, mille peab saatma:
Pascal Roussy, R&D Manager, CP Technocenter,
38 rue Bobby Sands, BP10273 44800 Saint
Herblain, France

Saint-Herblain,

Pascal ROUSSY

Väljaandja allkiri

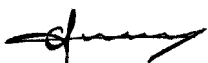

Müra ja vibratsioon

	CP7782 CP7782	CP7782- 6	CP7782- SP6	CP7782 TL-6
He- lirõhutas e (dB(A))	100	100	100	100

	CP7782 CP7782	CP7782- 6	CP7782- SP6	CP7782 TL-6
He- lirõhutas e (dB(A))	111	111	111	111
	ISO 15744	ISO 15744	ISO 15744	ISO 15744
Vibrat- sioon (m/ s ²)	7.8	7.8	7.8	7.8
Vibrat- siooni määra- matus	1.8	1.8	1.8	1.8
Vibrat- siooni standard	ISO-289 27-2	ISO-289 27-2	ISO-289 27-2	ISO-289 27-2

Deklareeritud väärtused on saadud kehtivate standardite järgi läbi viidud tüübikatsetuste tulemusena ja on sobivad samade standardite kohaselt katsetatud muude tööriistade deklareeritud väärtustega võrdlemiseks. Käesolevad deklareeritud väärtused pole piisavad kasutamiseks riskihindamisel, samuti võivad konkreetsel töökohal mõõdetud väärtused osutuda suuremaks. Iga konkreetse kasutaja puhul on tegelikud kahjulike mõjurite väärtused ja riskitase erinevad, sõltudes kasutaja töövõtetest, töödeldavast detailist ja töökoha korraldusest, samuti mõjurite toimeaja kestusest ja kasutaja füüsilisest seisundist.

Meie, **CHICAGO PNEUMATIC Tool Co. LLC**, ei vastuta tagajärgede eest, kui kasutatakse deklareeritud väärtusi, mitte tegelikke andmeid, mis vastavad tegelikule kokkupuutele konkreetses ohuhoiangu töökoja olukorras, mille üle meil puudub kontroll.

See tööriist võib põhjustada käe ja käsivarre vibratsioonisündroomi, kui selle kasutamist asjakohaselt ei hallata. ELi juhised kätele mõjuva vibratsiooniga toime tulemiseks leiate, kui külastate veebilehte <http://www.pneurop.eu/index.php> ning valite "Tools" ja seejärel "Legislation".

Soovitame regulaarselt tervist kontrollida, et tuvastada vibratsioonist tingitud haiguste varajasi sümptomeid. Selle põhjal tuleb juhtimistoiminguid kohandada nii, et need aitaksid ennetada võimalikke edaspidiseid tervisekahjustusi.

- i** Kui antud seadet kasutatakse kinnitatud rakendustes:
Masinatootja poolt antud müraemissioon on indikaatiivne. Komplektse masina müra- ja vibratsiooniemissiooni andmed peavad olema välja toodud masina kasutusjuhendis.

Ohutus

⚠ HOIATUS Vara kahjustamise või tõsiste vigastuste oht

Enne tööriista kasutamist veenduge, et olete lugenud kõiki juhiseid, olete neist aru saanud ja järgite neid. Kasvõi mõne juhise eiramine võib tuua kaasa elektrilöögi, süttimise, kahjustusi varale ja/või tõsise kehavigastuse.

- ▶ Lugege läbi kogu ohutusteave, mis tarniti koos süsteemi erinevate osadega.
- ▶ Lugege läbi kõik süsteemi erinevate osade paigaldamise, kasutamise ja hooldamisega seotud tootejuhised.
- ▶ Lugege läbi kõik kohalikul jõustatud ohutusekirjad seoses süsteemi ja selle osadega.
- ▶ Hoidke kogu ohutusteave ja juhised hilisemaks uuesti läbivaatamiseks alles.

Avaldus kasutamise kohta

Käesolev toode on loodud keermestatud kinnitustahendite puitu, metalli või plastikusse paigaldamiseks ning sealt eemaldamiseks.

Teiste akude laadimine ei ole lubatud. Seade on vaid professionaalseks kasutamiseks.

⚠ HOIATUS Vigastuste oht

- ▶ Kui väändejõud on suurem kui 50 Nm, tuleb kasutada reaktsioonivarrast.
Reaktiivvarras on mõeldud montaaži mootortööriista reaktsioonijõu absorbeerimiseks.

Tootespetsiifilised juhised

Kasutamine

Vt joonised lk 2.

- Kinnitage tarvikud korralikult tööriista külge.
- Ühendage seade puhta ja kuiva õhu allikaga.

- Masina käivitamiseks tõmmake päästikut (A). Masina kiiruse suurendamiseks tõuseb päästiku rõhk. Seiskamiseks vabastage päästik.
- Pöörlemise aktiveerimiseks vajutage lüliti (B). Kasutage reversiivlüliti (B) ainult täielikult seiskunud ajamivõlliga. Kiiruse muutmine enne ajamivõlli seiskumist võib masinat kahjustada.
- Väljundvõimsuse reguleerimiseks keerake regulaatorit.

Pingutusmomendiga löökvõti on mõeldud rattamutrite ja poltide algselt kinnikeeramiseks. Lõplik kinnikeeramine peab toimuma käsitsi ja kalibreeritud momendimõõtevõtit kasutades ning sõiduki tootja juhiseid järgides.

Määrimine

Kasutage SAE #10 õliga õhutoru määrdeseadet, mis on reguleeritud kahele (2) tilgale minutis. Kui õhutoru määrdeseadet ei saa kasutada, lisage iga päev sisselaskesse õhumootori õli.

Siduri määrimine

Kasutage 0.5 oz. (14 g) sünteetilist sidurimääret CP Pneu-Lube.

Paigaldusjuhised

- **Kõikide komponentide ohutu käsitlemise ja utiliseerimise osas järgige kohalikke keskkonnaregulatsioone.**
- Hooldust ja remonte võivad teostada ainult kvalifitseeritud tehnikud, kasutades ainult originaalvaruosi. Tehnilise hoolduse teostamiseks või varuosade hankimiseks võtke ühendust tootja või lähima ametliku edasimüüjaga.
- Juhusliku käivitamise vältimiseks veenduge, et masin oleks alati energiaallikast lahutatud.
- Kui tööriista kasutatakse igapäevaselt, võtke tööriist lahti ja kontrollige seda iga kolme kuu möödudes. Vahetage kahjustatud või kulunud osad.
- Seisuaja minimeerimiseks on soovitatav kasutada järgmist hoolduskomplekti. **Häälestuskomplekt**

Utiliseerimine

- Selle seadme utiliseerimine peab toimuma vastavalt vastava riigi seadusandlusele.

- Kõik kahjustatud, tugevalt kulunud või valesti töötavad seadmed **TULEB KASUTUSEST KÕRVALDADA**.
- Selle seadme utiliseerimine peab toimuma vastavalt vastava riigi seadusandlusele.
- Remonttöid võivad teostada ainult tehnikud.

Üldised ohutusjuhised

Vigastuste ohu vähendamiseks peavad kõik seda tööriista kasutavad, paigaldavad, hooldavad, selle juures lisatarvikuid vahetavad või läheduses töötavad isikud mõistma käesolevaid juhiseid enne iga sellise ülesande teostamist.

Meie eesmärk on valmistada tööriistu, mis aitavad teil töötada ohutult ja tõhusalt. Kõige olulisem ohutusvahend nii selle kui ka muude tööriistade puhul olete te ise. Teie hoolikus ja terve mõistus on parim kaitse vigastuste eest. Kõiki võimalikke ohte ei suuda me siin hõlmata, kuid toome esile mõned olulisemad.

- Mootortööriista võivad paigaldada, reguleerida ja kasutada üksnes kvalifitseeritud ja väljaõppinud töötajad.
- Käesolevat tööriista ega selle lisaseadmeid ei tohi muuta.
- Ärge kasutage kahjustatud tööriista.
- Kui tööriistal asuvad nimikiiruse, töösurve või ohuhoiatuse märgid muutuvad loetamatuks või tulevad küljest, asendage need koheselt uutega.

☺ Lisateabe saamiseks ohutuse kohta küsige nõu või tutvuge:

- tööriistaga kaasasolevate muude dokumentide ja teabega;
- oma tööandjalt, ühingult ja/või ametühingult;
- dokumendiga „Kaasaskantavate suurõhutööriistade ohutusnõuete koodeks“ (ANSI B186.1), mis oli printimise hetkel saadaval ülemaailmsete tehnikadokumentide veebilehel <http://global.ihs.com/>, või helistage numbril 1 800 854 7179. Raskuste tekkimisel ANSI standardite hankimisel, võtke ANSI-ga ühendust veebilehel <http://www.ansi.org/>
- Lisateavet töötervishoiu ja ohutuse kohta saate veebisaitidelt:
 - <http://www.osha.gov> (USA)
 - <https://osha.europa.eu/> (Euroopa)

Õhuvarustuse ning ühendusega seotud ohud

- Survestatud õhk võib põhjustada tõsiseid vigastusi.
- Kui seadet ei kasutata, enne lisatarvikute vahetamist või seadme parandamist tuleb alati õhuvarustus kinni keerata, vabastada voolik rõhu alt ning ühendada tööriist õhuvarustusest lahti.
- Ärge suunake õhku enda või ükskõik kelle teise suunas.
- Pekslevad voolikud võivad põhjustada tõsiseid vigastusi. Kontrollige alati võimalike vigastatud või lahtiste voolikute või tarvikute suhtes.
- Ärge kasutage tööriista juures kiirühendusega ühendusdetalle. Vt juhiseid õige seadistamise kohta lisateabe saamiseks.
- Kui kasutatakse universaalseid keeratavaid ühendusdetalle, tuleb paigaldada fiksaatorid.
- Ärge ületage maksimaalset 6,3 bar / 90 psig või tööriista nimiplaadil toodud õhu survet.

Takerdumisohud

- Hoidke eemale pöörlevast ajamist. Kui tööriistast ja tarvikutest ei hoita eemale lahtisi riideid, kindaid, ehteid, kaelas kantavaid esemeid või juukseid, võib tulemuseks olla lämbumine, skalpeerimine ja/või rebenemine.

- Kindad võivad pöörleva aja külge kinni jääda ning tuua kaasa sõrmede vigastumise või murdumise.
- Pöörleva ajami pesad ja ajami pikendused võivad kummeeritud või metalliga tugevdatud kinnastele kergelt kinni jääda.
- Ärge kandke lõdvalt käes istuvaid kindaid või kulunud või katikuste sõrmedega kindaid.
- Ärge hoidke kinni ajamist, pesast või ajami pikendusest.

Lendavatest osakestest tulenevad ohud

- Tööriista töötamise, parandamise ja hooldamise või tarvikute vahetamise ajal või läheduses olles kandke alati löögikindlat silma- ja näokaitset.
 - Veenduge, et teised läheduses viibivad isikud kannaksid löögikindlat silma- ja näokaitset Silmavigastust ja pimedaksjäämist võivad põhjustada isegi väikesed lendavad osakesed.
 - Liiga väikese või liiga suure pingutusjõuga kinnitatud kinnitused võivad puruneda, tulla lahti ja eralduda ning põhjustada sellega raskeid kehavigastusi. Lahti tulnud koostud võivad eemale paiskuda. Konkreetse ettenähtud pingutusjõuga montaažide puhul tuleb kontrollimiseks kasutada dünamomeetrit.
- MÄRKUS: nõndanimetatud "klõpsuga" dünamomeetritelised mutrivõtmed ei kontrolli potentsiaalselt ohtlikku ülepingutatuse seisundeid.
- Kasutage ainult heas seisukorras olevaid ja löökmutrivõtmete jaoks ettenähtud padruneid ja tarvikuid. Halvas seisukorras padrunid või käsipadrunid ja tarvikud võivad löökmutrivõtmetega kasutamisel puruneda.
 - Ärge laske tööriistal töötada tühjalt. Tööriist võib liiga kiirelt tööle hakata ja paisata tarviku tööriistast eemale.
 - Veenduge, et töödeldav ese on kindlalt kinnitatud.

Tarvikuga seotud ohud

- Kasutage ainult sobivaid tarvikuhoidjaid (vt osade nimekirja). Võimaluse korral kasutage alati sügavaid padruneid.
- Tihvti ja rõngastihendiga pesaga kinnitussüsteeme kasutavate tööriistade puhul kasutage pesa tihvti kindlaks kinnitamiseks rõngastihendit.

- Kasutage alati lihtsaimat haakimisvõimalust. Pikad, vetruvad pikenduslatid ja adapterid neelavad löögijõudu ja võivad puruneda. Võimaluse korral kasutage alati sügavaid padruneid.

Kasutamisega seotud ohud

- Operaatorid ning hooldustehnikud peavad olema füüsiliselt võimelised käsitsema tööriista suurust, kaalu ja võimsust.
- Hoidke tööriista õigesti: olge valmis normaalsetele või ootamatutele liikumistele vastu tegutsema - olge valmis kasutama mõlemat kätt.
- Ärge kasutage väiksema õhusurvega või kulunud olekus: muhv ei pruugi töötada, mille tulemuseks võib olla tööriista käepideme ootamatu liikumine.
- Hoidke lüliti alati täieliku kontrolli all. Ärge jääge tööriista ja töödeldava eseme vahele.

Korduva liigutusega seotud ohud

- Mootortööriistaga tööga seotud tegevuste teostamisel võib operaator kogeda kätes, käsi-vartes, õlgades, kaelas ning teistes kehaosades ebamugavustunnet.
- Võtke võimalikult mugav ja samas kindel asend ning hoiduge ebaloomulikest või tasakaalust väljas olevatest asenditest. Pike-mate toimingute ajal võib asendi muutmine aidata vältida ebamugavustunnet ja väsimust.
- Ärge ignoreerige selliseid sümptomeid nagu püsiv või korduv ebamugavustunne, valu, tuikamine, surin, tuimus, põletustunne või kangus. Lõpetage tööriista kasutamine, rääkige oma tööandjale ja pidage nõu arstiga.

Müra ja vibratsiooniga seotud ohud.

- Vali heli võib põhjustada püsivat kuulmiskaotust või teisi probleeme, näiteks kõrvade kumismist. Kasutage oma tööandja või töötervishoiu ja -ohutuse eeskirjadega ettenähtud kuulmiskaitsevahendeid.
- Kokkupuude vibratsiooniga või põhjustada käte ja käsivarte närvidetele ja verevarustusele vigastavaid kahjustusi. Kandke soojasid riideid ning hoidke oma käed soojade ja kuivadena. Kui täheldate tuimust, surinat, valu või naha kahvatuks muutumist, lõpetage tööriista kasutamine, rääkige oma tööandjaga ja võtke ühendust arstiga.

- Hoidke tööriista kerges, kuid kindlas haardes, kuna tugevalt haaramise korral on vibratsioonioht tavaliselt suurem. Võimaluse korral kasutage riputushooba või paigaldage külgakäepide.
- Müra- ja vibratsioonitasemete mittevajalike tõusude vähendamine.
- Kasutage ja hooldage tööriista ning valige, hooldage ja vahetage tarvikuid ja kulumaterjale kooskõlas käesoleva kasutusjuhendiga.
- Ärge kasutage kulunud või halvasti kinnituvaid kruvikeerajaotsi, pesasid või pikendusi.
- Ärge puudutage löömise ajal pesasid või lisatarvikuid.

Töökohaga seotud ohud

- Libisemine, vääratamine või kukkumine on peamised kehavigastuste või surma põhjused. Pange tähele kõndimisalale või tööpinnale jäänud ülejäänud voolikut.
- Vältige tööprotsessi käigus tekkiva tolmu või suitsu sissehingamist või prahi käsitlemist, kuna see võib olla tervist kahjustav (näiteks vähk, sünnidefektid, astma ja/või dermatiit). Kasutage tolmu ärastamist ning kandke hingamise kaitsevahendeid töötades lenduvaid osakesi tekitavate materjalidega.
- Osa mootorseadmega lihvimisel, saagimisel, puurimisel ja teiste ehitustööde käigus tekkivat tolmu sisaldab kemikaale, mis California osariigile teada olevatel andmetel põhjustab vähki ja sünnidefekte või muud reproduktiivset kahju. Mõned selliste kemikaalide näited on:
 - Pliipõhistes värvides sisalduv plii.
 - Kristalse räni tellised ja tsement ning teised müüritistooted.
 - Keemiliselt töödeldud kummis sisalduv arseen ja kroom.

Teile nende kokkupuudete tulemusel osaks saava ohu suurus sõltub sellest, kui sageli te sellist tüüpi tööd teete. Nende kemikaalidega kokkupuudete vähendamiseks: töötage hästi tulutatud piirkonnas ning kandke töötamisel heakskiidetud ohutusvarustust, näiteks tolmu- ja auru maske, mis on mõeldud spetsiaalselt mikroskoopiliste osakeste välja filtreerimiseks.

- Tegutsege tundmatus ümbruskonnas ettevaatlikult. Teadke oma töötegevusest tingitud potentsiaalseid ohte. Antud tööriist ei ole vooluallikatega kokkupuutumise puhuks isoleeritud.

- Antud tööriista ei soovitata kasutada potentsiaalselt plahvatusohtlikus õhustikus.

ÄRGE VISAKE ÄRA - ANDKE KASUTAJALE

Kasulik teave

Veebileht

Logi sisse Chicago Pneumatic: www.cp.com.

Meie veebilehelt leiate teavet meie toodete, tarvikute, tagavaraosade ja avaldatud materjalide kohta.

Päritolumaa

Taiwan

Autoriõigus

© Autoriõigus 2018, CHICAGO PNEUMATIC Tool Co. LLC, 1815 Clubhouse Road, Rock Hill, SC 29730

Kõik õigused kaitstud. Volitamata kasutamine või sisu või selle osa kopeerimine on keelatud. See puudutab konkreetset just kaubamärke, mudelite nimetusi, detailide numbreid ja jooniseid. Kasutage ainult heakskiidetud osi. Autoriseerimata osade kasutamisest põhjustatud kahjustused või tõrked pole garantii või toote vastutuse poolt kaetud.

Techniniai duomenys

Įrankio duomenys

	CP778 2-SP6	CP778 2TL-6	CP778 2-6	CP778 2
Smūgių per minutę	500	500	500	500
Tuščiosios eigos apskos (aps./min.)	5200	5200	5200	5200
Maks. sukimo momentas (atbulinė eiga) (pėdos svarui)	1920	1920	1920	1920
Maks. sukimo momentas (atbulinė eiga) (Nm)	2600	2600	2600	2600

	CP778 2-SP6	CP778 2TL-6	CP778 2-6	CP778 2
Maks. darbinis sukimo momentas (Nm)	2000	440	2000	2000
Maks. darbinis sukimo momentas į priekį (pėdos svarui)	1475	325	1475	1475
Min. darbinis sukimo momentas į priekį (pėdos svarui)	370	295	370	370
Min. darbinis sukimo momentas (Nm)	500	400	500	500
Kvadratinė jungtis (")	#5 spline	1	1	1
Faktinės oro sąnaudos (l/sek.)	19.2	19.2	19.2	19.2
Faktinės oro sąnaudos (pėdos ³ /min.)	40.7	40.7	40.7	40.7
Min. žarnos dydis (")	0.5	0.5	0.5	0.5
Min. žarnos dydis (mm)	13	13	13	13
Oro įleidimo angos sriegio dydis (")	1/2	0.5	0.5	1/2
Svoris (kg)	11.6	11.6	11.6	10.1
Svoris (svarai)	25.55	25.55	25.55	22.2

Deklaracijos

ES ATIKTIES DEKLARACIJA

Mes, **CHICAGO PNEUMATIC Tool Co. LLC**, 1815 Clubhouse Road, Rock Hill, SC 29730, vienašališkos atsakomybės pagrindu pareiškiame, kad gaminys (pavadinimą, tipinį ir serijos numerį žr. pirmame puslapyje), atitinka šią (-as) Direktyvą (-as):

2006/42/EC (17/05/2006)

Taikyti darnieji standartai:
EN ISO 11148-6:2012

Atitinkamos techninės informacijos institucijos gali pareikalauti iš:
Pascal Roussy, R&D Manager, CP Technocenter,
38 rue Bobby Sands, BP10273 44800 Saint
Herblain, France

Saint-Herblain,
Pascal ROUSSY
Išdavėjo parašas

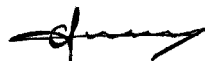

Triukšmas ir vibracija

	CP7782	CP7782- 6	CP7782- SP6	CP7782 TL-6
Garso slėgio lygis (dB(A))	100	100	100	100
Garso galios lygis (dB(A))	111	111	111	111
	ISO 15744	ISO 15744	ISO 15744	ISO 15744
Vibracijos (m/sek. ²)	7.8	7.8	7.8	7.8
Vibracijų neapibrėžtumai	1.8	1.8	1.8	1.8
Vibracijų standartas	ISO-289 27-2	ISO-289 27-2	ISO-289 27-2	ISO-289 27-2

Nurodytos reikšmės buvo gautos bandant laboratorinėmis sąlygomis pagal nurodytus standartus ir yra tinkamos lyginti su nurodytomis kitų pagal tuos pačius standartus bandytų įrankių reikšmėmis. Nurodytos reikšmės nėra pakankamos rizikai vertinti, o atskirose darbo vietose išmatuotos reikšmės gali būti didesnės. Faktinės ekspozicijos reikšmės ir žalos rizika atskiriems vartotojams yra specifiniai dalykai, kurie priklauso nuo vartotojo darbo būdo, darbo įrankio ir darbo vietos bei ekspozicijos laiko ir fizinės vartotojo būklės.

Mes, **CHICAGO PNEUMATIC Tool Co. LLC**, negalime būti laikomi atsakingi už deklaruotų verčių naudojimo vietoje faktinių verčių pasekmes individualiai įvertinant riziką darbo vietoje, kurios sąlygų negalime kontroliuoti.

Netinkamai valdomas šis įrankis gali sukelti rankos–plaštakos vibracijos sindromą. Plaštakos ir rankos vibracijos valdymo ES vadovas yra sve-tainėje <http://www.pneurop.eu/index.php>, skyre-lyje „Tools“ (įrankiai), poskyryje „Legisla-tion“ (teisės aktai).

Ankstyviems simptomams, kurie gali būti susiję su vibracijos eksponavimu, nustatyti ir valdymo pro-cedūroms keisti taip, kad išvengtumėte pakenkimo ateityje, mes rekomenduojame sveikatos priežiūros programą.

i Jei ši įranga yra skirta naudoti sutvirtinus: Triukšmo spinduliuotė pateikiama kaip orien-tyras mašinos gamintojui. Visos mašinos triukšmo ir vibracijos spinduliuotės duomenys turi būti pateikiami mašinos instrukcijų vadove.

Sauga

⚠ **ĮSPĖJIMAS Turto sugadinimo arba sunkaus sužalojimo rizika**

Prieš eksploatuodami įrankį, būtinai per-skaitykite ir supraskite visas instrukcijas bei jomis vadovaukitės. Jei bus nesilaikoma visų in-strukcijų, galite patirti elektros smūgį, gali kilti gaisras, būti sugadintas turtas ir (arba) patirtas sunkus sužalojimas.

- ▶ Perskaitykite visą saugos informaciją, gautą su įvairiomis sistemos dalimis.
- ▶ Perskaitykite visas įvairių sistemos dalių sumontavimo, naudojimo ir techninės priežiūros produkto instrukcijas.
- ▶ Perskaitykite visus vietinius įstatyminius potvarkius, susijusius su sistema ir jos dal-imis.
- ▶ Išsaugokite visą saugos informaciją ir in-strukcijas, kad prireikus vėliau galėtumėte pasiskaityti.

Naudojimo deklaracija

Šis gaminys skirtas įmontuoti sriegines tvirtinimo detales į medį, metalą ar plastiką, bei jas išimti.

Draudžiama naudoti šį gaminį kitam. Tik profe-sionaliam naudojimui.

⚠ **ĮSPĖJIMAS Sužalojimo pavojus**

- ▶ Jei sukimo momentas yra didesnis negu 50 Nm, reikia naudoti atoveiksmio strypą
- Atoveiksmio strypas yra skirtas elektrinių įrankių montavimo atoveiksmio sūkio mo-mentui absorbuoti.

Specialios gaminio instrukcijos

Eksploatavimas

Žr. paveikslėlius 2 psl.

- Priedus prie įrankio pritvirtinkite tvirtai.
- Prijunkite prietaisą prie švaraus ir sauso oro tiekimo grandinės.
- Norėdami įjungti mechanizmą, spauskite gaiduką (A). Mechanizmo greitis didinamas stipriau spaudžiant gaiduką. Jei norite sustab-dyti, gaiduką atleiskite.
- Jei norite pakeisti sukimosi kryptį, paspauskite jungtuką (B). Atbulinės eigos jungtuką (B) naudokite tik tada, kai pavaros velenas visiškai sustoja. Jei bandysite keisti pavaros velenui dar nesustojus, mechanizmas gali būti sugadintas.
- Reguluoti atiduodamąją galią galite sukdami reguliatorių (B).

Apriboto veržimo momento veržliasukis yra skir-tas pradiniam ratų veržlių ir varžtų priveržimui. Galutinį priveržimą iki reikiamo momento reiktų atlikti kalibruotu dinamometriniu veržliarakčiu ir vadovaujantis transporto priemonės gamintojo reikalavimais.

Sutepimas

Naudokite oro linijos tepimo įtaisą su SAE #10 alyva, nustatę du (2) lašus per minutę. Jei nėra gal-imybės naudoti oro linijos tepimo įtaiso, kartą per dieną į įleidimo angą įvarvinkite variklio alyvos.

Sankabos tepimas

Naudokite 0.5 oz. (14 g) sintetinio sankabų tepalo „CP Pneu-Lube“.

Techninės priežiūros instrukcijos

- **Laikykitės šalyje galiojančių vietinių aplinkosaugos taisyklių, reglamentuojančių saugų visų komponentų tvarkymą ir šalinimą.**
- Techninės priežiūros ir remonto darbus turi atlikti kvalifikuotas personalas, naudojantis tik originalias atsargines dalis. Dėl techninės priežiūros patarimų ar atsarginių dalių kreipkitės į gamintoją ar artimiausią įgaliotąjį atstovą.
- Siekdami išvengti netyčinio įrenginio veikimo, visada patikrinkite, ar jis atjungtas nuo energijos šaltinio.
- Jei įrankis naudojamas kasdien, jį ardykite ir apžiūrėkite kas 3 mėnesius. Saugos sumetimais pakeiskite nusidėvėjusias ir apgadintas dalis.
- Siekiant sumažinti galimų prastovų skaičių, rekomenduojama naudoti šį priežiūros rinkinį: **Derinimo rinkinys**

Šalinimas

- Šalinant šią įrangą būtina laikytis atitinkamoje šalyje galiojančių įstatymų.
- **NEEKSPLOATUOKITE** apgadintų, labai nusidėvėjusių ar netinkamai veikiančių įrenginių.
- Šalinant šią įrangą būtina laikytis atitinkamoje šalyje galiojančių įstatymų.
- Remonto darbus turi atlikti tik techninės priežiūros tarnybos personalas.

Bendrosios saugos instrukcijos

Kad sumažintumėte susižalojimo pavojų, kiekvienas naudojantis, montuojantis, taisantis, prižiūrintis, keičiantis priedus arba dirbantis šalia prietaiso asmuo turi perskaityti ir suprasti šias instrukcijas prieš atlikdamas kurią nors iš šių užduočių.

Mes siekiame gaminti įrankius, su kuriais būtų galima dirbti saugiai ir efektyviai. JŪS esate labiausiai atsakingas už šio ar bet kuriuo kito prietaiso saugų naudojimą. Jūsų atsargumas ir teisingas įvertinimas yra geriausia apsauga nuo susižalojimų. Čia negalime aptarti visų galimų pavojų, bet pabrėžiame keletą svarbiausių.

- Tikrai kvalifikuoti ir apmokyti operatoriai turi instaliuoti, derinti ar naudotis šiuo elektriniu įrankiu.
- Šis įrankis ir jo priedai negali būti keičiamas jokiu būdu.
- Nenaudokite šio įrankio, jei jis apgadintas.
- Jei nebežiūrimi arba atplyšo lipdukai su įrankio vardiniu greičiu, darbinio slėgiu ar įspėjimais su darbu susijusių pavojų ženklais, juos iškart pakeiskite.

📌 Papildomos saugos informacijos ieškokite:

- Kitus dokumentus ir informaciją, pateiktą kartu su šiuo įrankiu.
- Savo darbdavį, profesinę sąjungą ir (arba) prekybos asociaciją.
- “Saugumo technikos taisyklės kilnojamiems pneumatiniams įrankiams” (ANSI B186.1), kurias šiuo metu galima rasti “Pasaulio techniniuose dokumentuose” adresu: [http:// global.ihs.com/arba](http://global.ihs.com/arba) gauti paskambinus 1.800.854 7179. Jei kilo sunkumų, susijusių su ANSI standartų įsigijimu, susisiekit su ANSI adresu [http:// www.ansi.org/](http://www.ansi.org/)
- Daugiau darbų saugos informacijos galite gauti šiuose tinklalapiuose:
 - <http://www.osha.gov> (JAV)
 - <https://osha.europa.eu/> (Europa)

Oro tiekimo ir jungčių pavojai

- Suspaustas oras gali sukelti sunkių sužalojimų.
- Prieš keisdami priedus arba atlikdami taisymus, visada išjunkite oro tiekimą, oro slėgio nusausinimo žarną ir atjunkite prietaisą nuo oro tiekimo, kai jo nenaudojate.
- Niekada nenukreipkite oro tiesiogiai į save ar bet kurį kitą asmenį.
- Besiplaikstančios žarnos gali sukelti sunkių sužalojimų. Visada patikrinkite, ar nėra pažeistų arba laisvų žarnų arba pritvirtinimų.
- Nenaudokite su įrankiu greitai atjungiamų movų. Tinkamą sąranką žr. instrukcijose.
- Jei naudojamos universalios užsukamos movos, jos turi būti su fiksavimo kaiščiais.
- Neviršykite maksimalaus 6,3 bar / 90 psig oro slėgio arba nurodyto prietaiso pavadinimo lentelėje.

Įsipainiojimo pavojai

- Laikykites atokiai nuo besisukančios pavaros. Jei nelaikysite laisvų drabužių, pirštinių, papuošalų ir kaklo aksesuarų atokiau nuo prietaiso ir priedų, galite uždusti ir (arba) patirti plėštinių žaizdų.
- Besisukanti pavara gali įtraukti pirštines, todėl galite susižaloti ar susilaužyti pirštus.
- Besisukantys pavaros lizdai ir pailginimo įtaisai gali įtraukti gumuotas ir metalu padengtas pirštines.
- Nemūvėkite laisvų pirštinių, ar pirštinių su nupjautais ar nudilusiais pirštais.
- Niekada nelaikykite pavaros, lizdo ar pailginimo įtaiso.

Rizikos atvejai, susiję su dalelių lakstymu

- Visuomet naudokitės smūgiams atspariomis akių ir veido apsaugos priemonėmis, kai dirbate ar esate šalia dirbančio įrankio, remontuojate ar prižiūrite jį, ar keičiate įrankio detales.
- Visi kiti asmenys, esantys netoliese, turi dėvėti poveikiui atsparią akių ir veido apsaugą. Net smulkios lakstančios dalelės gali sužeisti akis ar apakinti.
- Tvirtinimo detales pernelyg arba nepakankamai prisukus, jos gali lūžti, atsilaisvinti arba atsiskirti ir rimtai sužaloti. Atsilaisvinusios mazgų detalės gali būti išsviedžiamos. Tam tikru sukimo momentu besisukančios dalys turi būti patikrintos sukimo momento matuokliu.
PASTABA Vadinamųjų „spragtelinčių“ sukimo veržliasukčių netikrinkite dėl potencialiai pavojingų pernelyg didelio sukimo momento sąlygų.
- Naudokite tik vardines įspaudžiamas veržliarakčio movas bei geros būklės priedus. Su įspaudimo veržliarakčiais naudojamos blogos būklės movos arba rankinės movos ir priedai gali sulūžti.
- Nejunkite veržliarakčio tuomet, kai jis neliečia detalės. Jis gali per greitai sukis ir išmesti iš įrankio priedus.
- Sekite, kad apdorojamoji detalė būtų tvirtai užfiksuota.

Rizika, susijusi su priedais

- Naudokite tik tinkamus priedų fiksatorius (žiūrėkite dalių sąrašą). Jei įmanoma, naudokite galias movas.
- Įrankiuose, kuriuose naudojamas kaištis ir sandarinimo žiedo lizdo fiksavimo sistema, sandarinimo žiedu saugiai užfiksuokite kaištį.
- Visuomet naudokite paprasčiausią galimą sujungimą. Ilgos elastingos tempimo juostos ir jungikliai sugeria įspaudimo jėgą ir gali sulaužyti įrankį. Jei įmanoma, naudokite galias movas.

Su darbu susiję pavojai

- Su įrankiu dirbantys ir jį prižiūrintys darbuotojai turi fiziškai pajėgti išlaikyti įrankį pagal jo tūrį, svorį bei galingumą.
- Teisingai laikykite įrankį: būkite pasiruošę neutralizuoti įprastinius ar staigius judesius – tai daryti reikia abiem rankom.
- Nenaudokite, kai sumažėjęs oro slėgis arba nusidėvėjęs įtaiso: veržiamasis įtaisas gali neveikti, todėl įrankio rankena gali staiga pasisukti.
- Visuomet tikrinkite drošelį. Tarp įrankio ir sukamo objekto negali būti kliūčių.

Pavojai dėl pasikartojančio judesio

- Dirbdamas elektriniu įrankiu operatorius gali patirti nepatogių pojūčių rankose, pečiuose, kakle ar kitose kūno dalyse.
- Pasistenkite stovėti patogiai, kojos turi būti tvirtai atremtos, venkite prarasti pusiausvyrą ir nepatogių padėčių. Nepatogumo ir nuovargio galima išvengti keičiant kūno padėtį.
- Neignorukite simptomų, pavyzdžiui, nuolatinio ar pasikartojančio nepatogumo, skausmo, smilkčiojimo, spengimo, tirpulio, deginimo jausmo ar sustingimo. Nustokite dirbti įrankiu, informuokite savo darbdavį ir kreipkitės į gydytoją.

Triukšmo ir vibracijos pavojai

- Įrankio keliamas didelis triukšmas gali negrįžtamai pakenkti klausai ir sukelti kitų problemų, pavyzdžiui, spengimą ausyse. Naudokite ausų apsaugas, kurias rekomenduoja jūsų darbdavys ar darbuotojų sveikatos ir saugos teisės aktai.
- Vibracijos poveikis gali pažeisti nervus ir rankų bei kojų kraujotaką. Dėvėkite šiltus drabužius ir pasirūpinkite, kad rankos būtų šil-

tos ir sausos. Jei pajuntate tirpimą, dilgčiojimą, skausmą arba pabąla oda, nustokite dirbti įrankiu, informuokite savo darbdavį ir kreipkitės į gydytoją.

- Lengvai tačiau tvirtai laikykite įrankį, kadangi vibracijos pavojus yra didesnis, jei įrankis suimamas stipriai. Kai įmanoma, naudokite pakabos svirtį arba pritaisykite šoninę rankeną.
- Kad būtų išvengta nereikalingo triukšmo ir vibracijos lygio lygio padidėjimo:
- Naudokite ir prižiūrėkite įrankį, pasirinkite, prižiūrėkite ir keiskite priedus ir sunaudojamas dalis pagal šias naudojimo instrukcijas;
- Nenaudokite nusidėvėjusių ar prastai priglundančių atsuktuvo antgalių, lizdų ar ilgintuvų.
- Įspaudimo metu nelieskite lizdų ar priedų.

Pavojai darbo vietoje

- Paslydimas, suklupimas ar griuvimas yra pagrindinės sunkių ar mirtinų sužeidimų priežastys. Saugokitės žarnų paliktų vietoje, kur vaikštoma, arba darbo srityje.
- Stenkitės neįkvėpti dulkių ar garų ir liesti lūženų darbo metu, nes tai gali būti pavojinga sveikatai (pavyzdžiui, sukelti vėžį, apsigimimus, astmą ir (arba) dermatitą). Dirbdami su medžiagomis, kurios skleidžia daleles į orą naudokite dulkių ištraukimo sistemas ir dėvėkite apsaugines kvėpavimo priemones.
- Kai kuriose dulkėse sukeltose šlifavimo, pjovimo, gręžimo ir kitų veiksmų yra chemikalų, kurie, kaip žinoma Kalifornijos valstijoje, gali sukelti vėžį, įgimtas ydas arba kitą reprodukcinę žalą. Kai kurių šių chemikalų pavyzdžiai:
 - Švinas iš dažų, kurių pagrindas yra švinas
 - Kristalinio silicio plytos ir cementas bei kiti mūriniai gaminiai
 - Arsenas ir chromas iš chemiškai apdorotos gumos

Sąveikos su šiais chemikalais poveikis gali skirtis atsižvelgiant į tai kaip dažnai dirbate šį darbą. Norėdami sumažinti sąveiką su šiais chemikalais: dirbkite gerai vėdinamoje patalpoje ir naudokite patvirtintas saugumo priemones, pvz., dulkių kaukes, kurios specialiai sukurtos tam, kad filtruotų mikroskopines daleles.

- Ypač būkite atsargūs nepažįstamoje aplinkoje. Išsiaiškinkite potencialius pavojus, kuriuos sukelia darbas su varikliu. Įrankis nėra izoliuotas nuo elektros šaltinių.
- Šio įrankio nerekomenduojama vartoti potencialiai sprogoje aplinkoje.

NEIŠMESTI – ATIDUOTI NAUDOTOJUI

Naudinga informacija

Tinklavietė

Prisijunkite prie Chicago Pneumatic:
www.cp.com.

Čia rasite informacijos apie mūsų gaminius, priedus, atsargines dalis ir paskelbtą medžiagą.

Kilmės šalis

Taiwan

Autorių teisės

© Copyright 2018, CHICAGO PNEUMATIC Tool Co. LLC, 1815 Clubhouse Road, Rock Hill, SC 29730

Visos teisės saugomos. Draudžiamas bet koks šio turinio ar jo dalies naudojimas arba kopijavimas neturint tam leidimo. Tai ypač taikoma prekių ženklams, modelių pavadinimams, dalių numeriams ir brėžiniams. Naudokite tik leistinas dalis. Jei gaminys veiks blogai arba suges dėl neleistinių dalių naudojimo, garantija nebus taikoma.

Tehniskie dati

Instrumenta dati

	CP778 2-SP6	CP778 2TL-6	CP778 2-6	CP778 2
Sitieni minūtė	500	500	500	500
Brīvais ātrums (apgr./ min.)	5200	5200	5200	5200
Maks. griezes mo- ments (atpakaļ- gaita) (pēdas- mārc.)	1920	1920	1920	1920

	CP778 2-SP6	CP778 2TL-6	CP778 2-6	CP778 2
Maks. griezes moments (atpakaļgaita) (Nm)	2600	2600	2600	2600
Maks. darba griezes moments (Nm)	2000	440	2000	2000
Maks. darba griezes moments uz priekšu (pēdas-mārc.)	1475	325	1475	1475
Min. darba griezes moments uz priekšu (pēdas-mārc.)	370	295	370	370
Min. darba griezes moments (Nm)	500	400	500	500
Četrstūra gals (collas)	#5 spline	1	1	1
Faktiskais gaisa patēriņš (l/sek.)	19.2	19.2	19.2	19.2
Faktiskais gaisa patēriņš (pēdas3/m)	40.7	40.7	40.7	40.7
Min. šļūtenes izmērs (collas)	0.5	0.5	0.5	0.5
Min. šļūtenes izmērs (mm)	13	13	13	13
Gaisa ieplūdes vītnes izmērs (collas)	1/2	0.5	0.5	1/2
Svars (kg)	11.6	11.6	11.6	10.1
Svars (mārc.)	25.55	25.55	25.55	22.2

Deklarācijas

ES ATBILSTĪBAS DEKLARĀCIJA

Mēs, **CHICAGO PNEUMATIC Tool Co. LLC**, 1815 Clubhouse Road, Rock Hill, SC 29730, vienpersoniski uzņemoties atbildību, paziņojam, ka produkts (ar nosaukumu, tipu un sērijas numuru, kas atrodami titullapā) atbilst šai direktīvai(-ām): **2006/42/EC (17/05/2006)**

Piemērotie saskaņotie standarti:
EN ISO 11148-6:2012

Iestādes var pieprasīt nepieciešamo tehnisko informāciju no:

Pascal Roussy, R&D Manager, CP Technocenter,
38 rue Bobby Sands, BP10273 44800 Saint
Herblain, France

Saint-Herblain,

Pascal ROUSSY

Izsniedzēja paraksts



Troksnis un vibrācija

	CP7782	CP7782- 6	CP7782- SP6	CP7782 TL-6
Skaņas spiediena līmenis (dB(A))	100	100	100	100
Skaņas jaudas līmenis (dB(A))	111	111	111	111
	ISO 15744	ISO 15744	ISO 15744	ISO 15744
Vibrācija (m/s ²)	7.8	7.8	7.8	7.8
Vibrācijas nenoteiktība	1.8	1.8	1.8	1.8
Standarta vibrācija	ISO-289 27-2	ISO-289 27-2	ISO-289 27-2	ISO-289 27-2

Šīs deklarētās vērtības tika iegūtas, testējot laboratorijas apstākļos atbilstoši norādītajiem standartiem, un ir piemērotas salīdzināšanai ar citu rīku deklarētajām vērtībām, kas testētas atbilstoši šiem pašiem standartiem. Šīs deklarētās vērtības nav piemērotas izmantošanai riska novērtējumos, un atsevišķās darbavietās veikto mērījumu rezultāti var būt lielāki. Faktiskās iedarbības vērtības un kaitējuma risks atsevišķam lietotājam ir unikāls un atkarīgs no lietotāja darba paņēmieniem, veicamā darba un darbstacijas uzbūves, kā arī no iedarbības laika un lietotāja fiziskā stāvokļa.

Mēs, CHICAGO PNEUMATIC Tool Co. LLC, neesam atbildīgi par izmantošanas sekām ar noteiktajām vērtībām, to vērtību vietā, kas parādā patieso atbildes reakciju, individuālo riska izvērtējumu darba vietā, kuru mēs nevaram ietekmēt.

Ja šī instrumenta lietošana netiek atbilstoši pārvaldīta, tas var izraisīt plaukstu/roku vibrāciju sindromu. ES vadlīnijas par plaukstu/roku vibrāciju var atrast ieejot <http://www.pneuop.eu/index.php> un atlasot "Rīki", tad "Likumi".

Iesakām izmantot veselības novērošanas programmu, lai atklātu agrīnus simptomus, kas varētu būt saistīti ar vibrācijas iedarbību, vai varētu mainīt atbilstošo darba organizāciju, nepieļaujot turpmāku stāvokļa pasliktināšanos.

- i Ja šī iekārta ir paredzēta statistiskiem pielietojumiem:

Trokšņa emisijas vērtība ir paredzēta mašīnu ražotājiem. Trokšņa un vibrāciju emisijas dati par visu mašīnu jāsniedz mašīnas instrukciju rokasgrāmatā.

Drošība

▲ BRĪDINĀJUMS Īpašuma bojājuma vai smaga kaitējuma risks

Pārliedzinieties, ka pirms instrumenta lietošanas ir izlasītas, izprastas un ievērotas visas instrukcijas. Neievērojot visus norādījumus, varat izraisīt elektrisko triecienu, ugunsgrēku, materiālos zaudējumus un/vai smagus ievainojumus.

- ▶ Izlasiet visu drošības informāciju, kas piegādāta kopā ar dažādām sistēmas daļām.
- ▶ Izlasiet visus dažādu sistēmas daļu uzstādīšanas, ekspluatācijas un apkopes norādījumus.
- ▶ Izlasiet visus vietējos tiesību aktos paredzētos noteikumus par sistēmu un tās daļām.
- ▶ Saglabājiet visu drošības informāciju un norādījumus turpmākai uzziņai.

Pielietojuma paziņojums

Šis produkts paredzēts vītņotu stiprinājumu ieskrūvēšanai un izskrūvēšanai no koka, metāla un plastmasas.

Cits pielietojums nav atļauts. Paredzēts lietot tikai profesionāliem mērķiem.

▲ BRĪDINĀJUMS Traumu risks

- ▶ Ja griezes moments ir lielāks par 50 Nm, nepieciešams izmantot reakcijas stieni
- Reakcijas stienis ir paredzēts montāžas instrumentu reakcijas griezes momenta absorbēšanai.

Produktam specifiskas instrukcijas

Darbība

Skatiet attēlus 2. lappusē

- Pareizi piestipriniet papildpiederumus instrumentam.
- Pievienojiet ierīci tīrai un sausai gaisa padeves sistēmai.
- Lai iekārtu palaistu, pavelciet sprūdu (A). Iekārtas ātrums palielinās, palielinot spiedienu uz slēdzi. Lai iekārtu apturētu, atlaidiet sprūdu.
- Lai mainītu rotāciju, nospiediet slēdzi (B). Izmantojiet atpakaļgaitas slēdzi (B) tikai tad, kad dzinēja vārpsta tiek pilnībā apstādināta. Mainot ātrumu pirms piedziņas vārpstas apstādināšanas, var sabojāt iekārtu.
- Lai regulētu izejas jaudu, pagrieziet regulatoru (B).

Torque Limited Impact Wrench ir paredzēts sākotnējai riteņu kronšteinu uzgriežņu un bultskrūvju pievilksanai. Pēdējais griezes moments jāpielieto manuāli, izmantojot kalibrēta dinamometriskā atslēga, un ievērojot transportlīdzekļa izgatavotāja norādījumus.

Elļošana

Izmantojiet gaisa vada elļnīcu ar SAE #10 elļu, kas noregulēta uz diviem (2) pilieniem minūtē. Ja nevar izmantot gaisa vada elļnīcu, vienreiz dienā pievienojiet gaisam motorelļu.

Sajūga elļošana

Izmantojiet 0.5 oz. (14 g) CP Pneu-Lube sintētiskās sajūga smērvielas.

Apkopes norādījumi

- Ievērojiet vietējos vides normatīvus par apiešanos ar visiem komponentiem un to utilizāciju.

- Apkopes un remontdarbi jāveic kvalificētam personālam, izmantojot tikai oriģinālās rezers daļas. Sazinieties ar ražotāju vai tuvāko pilnvaroto dīleri, lai saņemtu konsultācijas par tehnisko apkopi vai ja nepieciešamas rezerves daļas.
- Vienmēr pārliecinieties, ka mašīna ir atslēgta no enerģijas avota, lai izvairītos no nejaušas darbināšanas.
- Demontējiet un pārbaudiet instrumentu ik pēc 3 mēnešiem, ja instruments tiek lietots katru dienu. Nomainiet bojātās vai nodilušās daļas.
- Lai samazinātu dīkstāvi līdz minimumam, ieteicams izmantot šādu apkopes komplektu:
Pieregulēšanas komplekts

Utilizācija

- Šīs iekārtas utilizācijai jānotiek, ievērojot attiecīgās valsts likumdošanu.
- Visu bojāto, smagi nolietoto vai nepareizi darbojošos ierīču **EKSPLUATĀCIJA IR JĀPĀRTRAUC.**
- Šīs iekārtas utilizācijai jānotiek, ievērojot attiecīgās valsts likumdošanu.
- Remontu drīkst veikt tikai tehniskās apkopes personāls.

Vispārīgas drošības instrukcijas

Lai samazinātu ievainojuma risku, visiem, kas lieto, uzstāda, labo, apkopj, maina piederumus, vai strādā šī instrumenta tuvumā, pirms šo darbu sākšanas jāizlasa un jāizprot šie norādījumi.

Mūsu mērķis ir ražot instrumentus, kas palīdz strādāt droši un efektīvi. Vissvarīgākais drošības faktors šim vai jebkuram citam instrumentam esat JŪS. Jūsu uzmanība un priestspēja ir labākā aizsardzība pret traumām. Visus iespējamus draudus šeit iekļaut nav iespējams, tāpēc mēs esam centušies izcelt dažus svarīgākos.

- Šo ierīci drīkst uzstādīt, regulēt un lietot tikai kvalificēti un apmācīti operatori.
- Šo ierīci un tās piederumus nedrīkst pārveidot.
- Neizmantojiet šo instrumentu, ja tas ir bojāts.
- Ja nominālo apgriezīenu, darba spiediena vai bīstamības brīdinājuma zīmes uz instrumenta vairs nav salasāmas vai atlīmējas, nekavējoties nomainiet tās.

➤ Papildu drošības informāciju skatiet:

- Citus dokumentus un informāciju, kas pievienota šai ierīcei.
- Pie sava darba devēja, arodbiedrības un/vai profesionālās asociācijas.
- "Safety Code for Portable Air Tools" (Drošības kodekss pārvietojamām pneimatiskajām ierīcēm) (ANSI B186.1) šo noteikumu izdošanas laikā pieejams Global Engineering Dokuments, ko varat meklēt <http://global.ihs.com/> vai zvanot pa tālruni 1 800 854 7179. Ja jums ir grūtības iegūt ANSI standartus, sazinieties ar ANSI caur mājas lapu <http://www.ansi.org/>
- Vairāk informācijas par arodveselību un drošību var iegūt šādās tīmekļa vietnēs:
 - <http://www.osha.gov> (ASV)
 - <https://osha.europa.eu/> (Eiropa)

Gaisa pievade un savienojumu riski

- Gaisa spiediena ietekmē var radīt dažādus ievainojumus.
- Kad instruments netiek lietots, pirms maināt piederumus, vai veicot apkopes darbus, vienmēr noslēdziet gaisa padevi, iztukšojiet gaisa spiediena šļūteni un atvienojiet to no gaisa padeves.
- Nekad nevērsiet tiešu gaisa plūsmu savā vai citu virzienā.
- Šļūteņu nekontrolēta kustība var izraisīt smagas traumas. Vienmēr pārbaudiet, vai šļūtenes vai savienojumi nav bojāti vai vaļīgi.
- Pie instrumenta nedrīkst lietot ātri atvienojamas savienotājuzmavas. Skatiet pareizas uzstādīšanas norādījumus.
- Izmantojot universālās savienotājuzmavas ar vītņi, jāuzstāda šķelttapas.
- Nepārsniedziet maksimālo atļauto gaisa spiedienu 6,3 bar / 90 psig vai, kā norādīts instrumenta datu plāksnītē.

Sapīšanās riski

- Turiet atstatus no rotējošā spēka pārvada. Ja vaļīgas drēbes, cimdi, rotaslietas, kaklarotas un mati netiek turēti atstatus no instrumenta un tā piederumiem, var tikt izraisīta žņaugšana, skalpēšana un/vai plēstas brūces.
- Rotējošā vārpsta var aizķert cimdus, izraisot cimdu iespiešanu vai salaušanu.

- Vārpstas uzgaļi un pagarinājumi var viegli aizķert gumijas vai metāla pastiprinātus cimdus.
- Nevalkājiet vaļīgus cimdus vai cimdus ar iegriezumiem vai nodriskātiem pirkstiem.
- Nekādā gadījumā neturiet vārpstu, mucīņu vai vārpstas pagarinājumu.

Lidojošu objektu bīstamība

- Vienmēr, strādājot ar instrumentu vai esot tuvumā, veicot remontu vai apkopi vai mainot tā piederumus, valkājiet triecienizturīgus acu un sejas aizsargus.
- Pārliecinieties, vai citas personas darba zonā lieto atbilstošu acu un sejas aizsardzības līdzekļus. Pat necīgākās atlūzas var radīt acs traumu un izraisīt aklumu.
- Pārāk pievilkti vai vaļīgi stiprinājumi var radīt smagas traumas, tiem lūstot vai atskrūvējoties un atdaloties. Izkritušas detaļas no instrumenta var tikt izsviestas ar spēku. Montāžas mezgli, kuriem nepieciešams konkrēts griezes moments, ir jāpārbauda ar griezes momenta mērītāju.

PIEZĪME. Tā saucamā „klikšķa” dinamometriskā uzgriežņatslēga nenodrošina pilnīgu aizsardzību pret pārāk stipru piegriešanu.

- Izmantojiet tikai triecienuzgriežņatslēgām paredzētus darba uzgaļus un piederumus, kas ir labā stāvoklī. Lietojot ar triecienuzgriežņatslēgām darba uzgaļus vai piederumus, kas ir sliktā stāvoklī vai paredzēti lietošanai ar rokas instrumentiem, tie var saplīst.
- Nedarbiniet instrumentu tukšgaitā. Tas var griezties pārāk ātri un izraisīt piederuma aizsviešanu.
- Sekojiet tam, lai apstrādājamais materiāls būtu kārtīgi nofiksēts.

Ar piederumiem saistīta bīstamība

- Izmantojiet tikai pareizos piederumu fiksatorus (skatiet daļu sarakstu). Kur vien iespējams, izmantojiet dziļos darba uzgaļus.
- Strādājot ar instrumentiem, kuros izmantota pirksta un blīvgredzena fiksatora sistēma, droši nostipriniet darba uzgaļa pirkstu ar blīvgredzenu.

- Vienmēr izmantojiet vienkāršākos savienojumus, kādi ir iespējami. Gari, elastīgi pagarinājumi un adapteri absorbē trieciena spēku un var tikt salauzti. Kur vien iespējams, izmantojiet dziļos darba uzgaļus.

Ekspluatācijas riski

- Operatoriem un apkopes personālam ir jāprot apieties ar instrumenta lielumu, svaru un tā jaudu.
- Turiet motoru pareizi: esiet gatavi izturēt normālu pret darbību vai pēkšņas kustības — turiet gatavībā abas rokas.
- Neizmantojiet ar samazinātu gaisa spiedienu vai nodilušā stāvoklī: sajūgs var nenostādīt, izraisot pēkšņu instrumenta roktura griešanos.
- Vienmēr kontrolējiet instrumenta jaudu. Neatrodieties starp instrumentu un darba objektu.

Atkārtotu kustību bīstamība

- Izmantojot elektroinstrumentu, lai veiktu ar darbu saistītas aktivitātes, operators var izjust diskomfortu plaukstās, rokās, plecos, kaklā vai citās ķermeņa daļās.
- Ieņemiet ērtu pozu, saglabājiet drošu atbalstu ar kājām un izvairieties no neērtām nelīdzsvarotām pozām. Pozas maiņa ilgstošu darbu laikā var palīdzēt izvairīties no diskomforta un noguruma.
- Neignorējiet tādus simptomus kā pastāvīgs vai regulārs diskomforts, sāpes, pulsēšana, smeldzi, džinkstēšana, tirpums, dedzināšanas sajūta vai stīvums. Apturiet instrumenta lietošanu, paziņojiet par to darba devējam un vērsieties pie ārsta.

Troksņa un vibrācijas riski

- Augsts skaņas līmenis var izraisīt pastāvīgu dzirdes zudumu un citas problēmas, piemēram, džinkstēšanu. Izmantojiet piemērotus ausu aizsardzības līdzekļus, kā to nosaka jūsu darba devējs vai darba drošības un veselības aizsardzības noteikumi.
- Vibrāciju iedarbība var radīt paliekošus bojājumus nerviem un roku un plaukstu asinsritei. Valkājiet siltas drēbes un turiet plaukstas siltas un sausas. Konstatējot nejutīgumu, tirpšanu, sāpes vai ādas bālumu, pārtrauciet instrumenta izmantošanu, paziņojiet par to darba devējam un konsultējieties ar ārstu.

- Turiet instrumentu vieglā, bet drošā satvērienā, jo parasti vibrācijas riski ir lielāki, kad satvēriens ir ciešs. Kur iespējams, izmantojiet piekares sviru vai uzstādiēt sānu rokturi.
- Lai izvairītos no nevajadzīga trokšņa un vibrāciju līmeņa pieauguma:
- darbiniet un apkopiet instrumentu un izvēlieties, apkopiet un nomainiet piederumus un ekspluatācijas materiālus saskaņā ar instrukciju rokasgrāmatu;
- Neizmantojiet nodilušus vai slikti pieguļošus skrūvgriežu elementus, darba uzgaļus vai pagarinājumus.
- Trieciengriešanas laikā nepieskarieties mucīņām vai piederumiem.

Darbavietas bīstamība

- Slīdēšana/aizķeršanās/nokrišana ir viens no galvenajiem smagu traumu vai nāves cēloņiem. Uzmanieties no šļūtenes pārpalikumiem, kas var būt atstāti uz darba virsmas vai grīdas.
- Izvairieties no putekļu vai dūmu ieelpošanas vai darba ar gružiem, kas var kaitēt veselībai (piemēram, kaitēt grūtniecībai, izraisīt vāzi, astmu un/vai dermatītu). Strādājot ar materiāliem, kas izplata gaisā daļiņas, lietojiet putekļu ekstrakcijas un elpošanas aizsarglīdzekļus.
- Daži putekļi, kas rodas pulēšanas, zāģēšanas, slīpēšanas, urbšanas un citu būvdarbu rezultātā satur ķīmiskas vielas, kas Kalifornijas štatam zināmas, kā vēža, iedzimtu defektu un citu re-produktīvu kaitējumu izraisītājas. Tālāk doti daži piemēri:
 - svins no svīnu saturošām krāsām;
 - kristāla silīcija gabaliņi, cements un citi mūrēšanas produkti;
 - arsēns un hroms no ķīmiski apstrādātās gumijas.

Šo iedarbību risks atšķiras atkarībā no tā, cik bieži jūs darāt šo darbu. Lai samazinātu šo ietekmi no šīm ķīmiskajām vielām: strādājiet labi vēdinātās vietās un lietojiet apstiprinātas aizsargiekārtas, piemēram, putekļu aizsargmaskas, kas speciāli izstrādātas, lai filtrētu mikroskopiskas daļiņas.

- Svešā darba vidē darbojieties uzmanīgi. Strādājot uzmanieties no potenciālas bīstamības, kas var rasties jūsu darbības rezultātā. Šis instruments nav nodrošināts pret saskari ar elektrisko strāvu vadošiem elementiem.
- Šo ierīci nav ieteicams izmantot potenciāli eksplozīvā atmosfērā.

NEIZMETIET — NODODIET LIETOTĀJAM

Noderīga informācija

Vietne

Piesakieties vietnē Chicago Pneumatic:
www.cp.com.

Jūs varat atrast informāciju par mūsu izstrādājumiem, piederumiem, rezerves daļām un publicētajiem materiāliem mūsu vietnē.

Izcelsmes valsts

Taiwan

Autortiesības

© Autortiesības 2018, CHICAGO PNEUMATIC Tool Co. LLC, 1815 Clubhouse Road, Rock Hill, SC 29730

Visas tiesības paturētas. Satura vai tā daļas neatļauta izmantošana vai kopēšana ir aizliegta. It sevišķi tas attiecas uz preču zīmēm, modeļu nosaukumiem, daļu numuriem un rasējumiem. Iz-mantojiet tikai atļautas daļas. Bojājumus vai darbības traucējumus, kurus izraisījusi neatļautu daļu lietošana, nesedz garantija vai ražotāja atbildība par produktu.

技术参数

工具数据

	CP778 2-SP6	CP778 2TL-6	CP778 2-6	CP778 2
每分钟吹动次数	500	500	500	500
空载转速 (转/分钟)	5200	5200	5200	5200
最大扭矩 (反向) (ft.lb)	1920	1920	1920	1920

	CP778 2-SP6	CP778 2TL-6	CP778 2-6	CP778 2
最大扭矩 (反 向) (Nm)	2600	2600	2600	2600
最大工作扭矩 (Nm)	2000	440	2000	2000
最大工作向前扭 矩 (ft.lb)	1475	325	1475	1475
最小工作向前扭 矩 (ft.lb)	370	295	370	370
最小工作扭矩 (Nm)	500	400	500	500
驱动方头 (")	#5 spline	1	1	1
实际空气消耗 量 (l/s)	19.2	19.2	19.2	19.2
实际空气消耗 量 (cfm)	40.7	40.7	40.7	40.7
最小软管尺寸 (")	0.5	0.5	0.5	0.5
最小软管尺 寸 (mm)	13	13	13	13
进气口螺纹尺 寸 (")	1/2	0.5	0.5	1/2
重量 (kg)	11.6	11.6	11.6	10.1
重量 (lb)	25.55	25.55	25.55	22.2

声明

EU 符合性声明

我们 (CHICAGO PNEUMATIC Tool Co. LLC, 1815 Clubhouse Road, Rock Hill, SC 29730) 全权声明, 本产品 (名称、型号和序列号, 请见首页) 符合以下指令:

2006/42/EC (17/05/2006)

应用的协调标准:

EN ISO 11148-6:2012

机构能从

Pascal Roussy, R&D Manager, CP Technocenter,
38 rue Bobby Sands, BP10273 44800 Saint
Herblain, France 获取技术信息

Saint-Herblain,

Pascal ROUSSY

签发者签名



噪音和震动

	CP7782	CP7782- 6	CP7782- SP6	CP7782 TL-6
声压水 平 (dB(A))	100	100	100	100
声源水 平 (dB(A))	111	111	111	111
	ISO 15744	ISO 15744	ISO 15744	ISO 15744
振动 (m/ s ²)	7.8	7.8	7.8	7.8
振动不 确定性	1.8	1.8	1.8	1.8
振动标 准	ISO-289 27-2	ISO-289 27-2	ISO-289 27-2	ISO-289 27-2

以上声明值是根据一定标准获得的实验室测量值, 可以与使用其它工具按照相同标准所测得的声明值进行对比。这些声明值不适合用于风险评估, 在个别工作地点测出的值可能会更高。每个用户所经历的实际接触值和损害风险都各不相同, 这取决于用户的工作方式, 工件、工作站设计以及接触时间和用户的身体状况。

我们 (CHICAGO PNEUMATIC Tool Co. LLC) 郑重声明: 对于在不受我们控制的工作场所状况下进行的单独风险评估, 如使用声明值而非实际暴露值, 则我们对后果概不负责。

如果该工具在使用时未经适当管理, 则可能会导致手臂振动综合症。有关预防手臂振动的 EU 指南, 请通过访问 <http://www.pneurop.eu/index.php> 并选择“工具” - “法规”进行查看。

我们建议制定一个健康监督方案, 以尽早检测出可能与振动接触相关的早期症状, 从而对管理程序进行修改, 避免今后造成损害。

- ① 如果本设备适合于拧紧机系统: 所提供的噪声排放信息可供机器装配者参考。整套机器的噪声和振动发射数据应在机器的指导手册中提供。

安全

⚠ 警告 存在财产损失或严重受伤的风险

确保在操作工具前阅读、了解并遵守各项操作说明。若不遵守所有操作说明，可能会造成电击、火灾、财产损失和/或严重的人身伤害。

- ▶ 阅读所有随本系统不同部分提供的安全信息。
- ▶ 阅读针对安装、操作和维护本系统不同部分的产品说明。
- ▶ 阅读有关本系统及其中零件的所有本地安全法规。
- ▶ 保存所有安全信息和说明，以备将来参考。

使用声明

此产品用于安装和拆卸木制、金属制或塑料制的螺纹扣件。

不允许用作其他用途。仅供专业人员使用。

⚠ 警告 存在受伤风险

- ▶ 如果扭矩高于 50 Nm，应使用反作用力杆。

反作用力臂设计用于吸收组合电动工具的反作用扭矩。

产品指定说明

操作

请参见第 2 页的图。

- 将附件正确固定到工具上。
- 将设备连接到清洁、干燥的气源。
- 要启动机器，请拉动触发器 (A)。机器速度通过增加触发器压力而增加。释放触发器以停止。
- 要切换旋转，请按下开关 (B)。只有当驱动主轴完全停止时，才能使用反转开关 (B)。在驱动主轴停止之前更改速度可能会损坏机器。
- 要调整输出功率，请转动调节器 (B)。

是一种限扭矩气动扳手，用于预紧轮毂螺母和螺栓。应按照车辆制造商的说明用校准后的扭矩扳手手动施加最终扭矩。

检验

使用空气管路润滑器加入 SAE #10 机油进行润滑，调整为每分钟两 (2) 滴。如果无法使用空气管路润滑器，则每天在进口处加空气马达机油一次。

离合器润滑

使用 CP Pneu-Lube Synthetic 离合器润滑油 0.5 oz. (14 g)。

维护说明

- 请遵守当地的国家环境法规，安全处理和弃置所有组件。
- 必须由合格人员使用原装备件进行维护和修理工作。如果需要关于技术维修的建议或者需要备件，请与制造商或最近的授权经销商联系。
- 务须确保机器断开与能源的连接，以免意外运行。
- 如果工具每天都使用，请每 3 个月拆下并检查工具一次。更换受损或磨损的部件。
- 为了最大程度减少停工时间，建议使用以下维修套件：**调试套件**

处置

- 必须根据相应国家/地区的法规处置本设备。
- 所有受损、严重磨损或工作异常的器件都不能继续投入使用。
- 必须根据相应国家/地区的法规处置本设备。
- 仅可由技术维护人员进行维修。

常规安全说明

为降低人身伤害的风险，所有使用、安装、修复、维护、更换附件或在此工具附近作业的人员在执行任何此类工作之前都必须阅读并理解这些说明。

我们的目标是帮您生产安全高效的工具。但本工具或其他任何工具最重要的安全因素是您本人。您的谨慎态度和良好的判断力是避免伤害的最佳保护。此处无法尽述所有潜在危险，但我们会重点介绍其中某些重要危险。

- 只有合格或接受过培训的操作人员方可安装、调节或使用此电动工具。
- 此工具及其附件不得以任何形式进行改造。
- 如果此工具已损坏，则不得使用。

- 如果工具上的额定转速、操作压力或危险警示牌不再清晰可读或已脱落，请立即更换。

① 更多安全信息请参见：

- 此工具附带的其他文档和资料。
- 您的雇主、工会和/或行业协会。
- “便携式气动工具安全规范” (ANSI B186.1), 您可以在出版期间从 <http://global.ihs.com/> 的全球工程文件上或者致电 1 800 854 7179 获取该文件。对于获取 ANSI 标准有任何疑问，请登陆 <http://www.ansi.org/> 与 ANSI 联系。
- 更详细的职业卫生和安全信息可由以下网站获得：
 - <http://www.osha.gov> (美国)
 - <https://osha.europa.eu/> (欧洲)

空气供给和连接危险

- 压缩空气可能造成严重伤害。
- 在更换附件或者进行维修之前，若不使用工具，务必始终关闭气源、释放管中气压并断开工具与气源的连接。
- 任何时候不得将压缩空气对准自己或他人。
- 甩动的软管可造成严重的伤害。请务必检查软管和管件是否损坏或松动。
- 工具尾端不要直接使用快速接头。请参阅说明进行正确设置。
- 使用万向联轴节的时候一定要安装防松销钉。
- 不得超过最大空气压力 6.3 bar / 90 psig，也不得超过工具铭牌上注明的压力值。

缠绕危险

- 远离旋转驱动装置。操作工具或配件时不得穿着宽松的衣服、戴手套、佩戴首饰、项链，并应整理好头发，否则可能发生窒息、撕脱头皮和/或划伤。
- 手套可能会被驱动装置缠住，导致手指被切断或断裂。
- 驱动装置套筒和驱动器延长件能够很容易地切断橡胶手套或金属强化手套。
- 不得戴宽松的手套、半指手套或手指部分磨损的手套。
- 不得握住驱动装置、套筒或驱动器延长件。

抛射物危险

- 进行工具的操作、修理或维护工作或者更换工具附件或靠近操作现场时，要戴上耐冲击的眼部和面部护具。

- 要确认该区域的所有其他人都已戴上耐冲击的眼部和面部护具。即使较小的抛射物也可能对眼睛造成伤害并导致失明。

- 紧固件的过度扭转或扭转不足可能会导致其断裂、松动和分离，从而对人体造成严重的伤害。弹射出的配件可能相当于射出的子弹。配件需要特定的扭矩，因此必须使用扭矩计进行检查。

注意，所谓的“棘爪”转矩扳手无法检查扭矩是否可能过大的危险情况。

- 仅使用符合冲击扳手额定值并且状况良好的套筒和附件。随冲击扳手一起使用状况不良的套筒或使用手动扳手和附件，它们可能破裂。
- 在操作时，切勿使工具离开工件。否则，它可能转动过快，从而导致附件被甩出工具。
- 确保工件牢固固定。

附件存在的危险

- 仅采用适当的附件紧固件（见零配件清单）。尽可能使用深套筒。
- 对于使用销钉和 O 形环座槽固定系统的工具，请使用 O 形环将座槽销钉牢固固定。
- 务必采用尽可能简单的连接方法。有弹性的长加长杆或接头会吸收冲击力，从而可能断裂。尽可能使用深套筒。

操作危险

- 操作人员和维护人员必须有足够的体力掌握体大沉重的动力工具。
- 正确握住工具：准备好应对可能出现的正常或突然移动 - 双手都要做好准备。
- 请勿在气压降低或出现磨损时使用：离合器可能不工作，从而导致工具把手突然旋转。
- 任何时候都要控制好气门。避免被工具和工件夹伤。

重复性动作的危害

- 使用电动工具执行工作相关操作时，操作人员的双手、手臂、肩膀、脖子或身体其他部位可能会感到不适。
- 采用舒适的姿势，同时又能保持站稳，避免采用别扭或容易导致身体失去平衡的姿势。在进行长时间任务时，改变姿势有助于避免出现不适或疲劳。
- 不要忽视持续或断断续续的不适、疼痛、搏动、酸痛、麻感、麻木、灼烧感或僵硬等症状。如有此类症状，请停止使用工具，告知雇主并咨询医师。

噪音和震动危害

- 极高的声音强度可能会导致永久性的听力受损，以及诸如耳鸣的其他问题。使用您的用人单位或职业健康和安法规推荐的听力保护用具。
- 暴露在震动环境中会对双手和手臂的神经和供血造成致残伤害。请穿着保暖衣物并保持双手温暖干燥。如果发现手脚麻木、刺痛、疼痛或皮肤发白，应该停止使用本工具，告知雇主并征求医生意见。
- 以安全的方式轻握工具，因为震动带来的风险一般来说在握力更大时会更高。在可以的情况下使用悬架臂或在侧面安装一个把手。
- 要避免噪声及振动水平无谓增加：
- 按照本说明手册操作和维护工具，以及选择、维护和更换附件及消耗品；
- 请勿使用磨损或装配不当的起子头、套筒或加长件。
- 冲击时切勿接触套筒或附件。

工作场所的危险

- 滑倒/绊倒/跌倒是造成严重伤害或死亡的一个主要原因。要注意地面上或者工件台面上多余的管子。
- 避免在工作过程中吸入粉尘或烟雾，或触碰碎屑，这些情况可能引起健康问题（例如，癌症、出生缺陷、哮喘和/或皮炎）。在处理可产生尘埃颗粒的材料时，请使用吸尘装置并戴上呼吸防护设备。
- 砂磨、锯切、打磨、钻孔等生产活动所产生的某些粉尘可能含有加州当局已知的可能导致癌症、先天性缺陷或其他生殖伤害的化学物品，例如：
 - 铅基涂料中的铅
 - 结晶硅砖和水泥以及其他泥工产品
 - 经过化学处理的橡胶中含有的砷和铬
 您暴露于这些化学物质的风险因您做该类工作的频率而异。为了降低您暴露于这些化学物质的风险，请注意下列事项：应该在通风良好的区域内工作，并使用经过核准的安全设备，比如专用的可以滤掉微粒的防尘面罩。
- 在不熟悉的环境中，请谨慎操作。要清楚您的作业活动可能导致的潜在危险。此工具并未与电源隔离。
- 不建议在有爆炸性气体的环境中使用此工具。

请勿丢弃 – 致使用者

有用的信息

网站

登录到 Chicago Pneumatic: www.cp.com.

您可以从我们的网站上找到关于我们产品、附件、备件和已发布事件的信息。

原产地

Taiwan

版权所有

© 版权所有 2018, CHICAGO PNEUMATIC Tool Co. LLC, 1815 Clubhouse Road, Rock Hill, SC 29730

保留所有权限。禁止对此内容或其部分内容进行任何未经授权的使用或复制。本规定专门适用于商标、型号名称、部件编号和图纸。请仅使用经授权的部件。保修或产品责任不包括任何由于使用未经授权的部件而造成的损坏或故障。

技術データ

ツールデータ

	CP778 2-SP6	CP778 2TL-6	CP778 2-6	CP778 2
ブロー / 分	500	500	500	500
自由速度 (rpm)	5200	5200	5200	5200
最大トルク (逆方向) (ft.lb)	1920	1920	1920	1920
最大トルク (逆方向) (Nm)	2600	2600	2600	2600
最大作動トルク (Nm)	2000	440	2000	2000
最大作動トルク、正方向 (ft.lb)	1475	325	1475	1475
最小作動トルク、正方向 (ft.lb)	370	295	370	370
最小作動トルク (Nm)	500	400	500	500
スクエアドライブ (インチ)	#5 spline	1	1	1
実際の空気消費量 (l/s)	19.2	19.2	19.2	19.2
実際の空気消費量 (cfm)	40.7	40.7	40.7	40.7

	CP778 2-SP6	CP778 2TL-6	CP778 2-6	CP778 2
最小 ホースサイ ズ (インチ)	0.5	0.5	0.5	0.5
最小 ホースサイ ズ (mm)	13	13	13	13
空気吸入口サイ ズ (インチ)	1/2	0.5	0.5	1/2
重量 (kg)	11.6	11.6	11.6	10.1
重量 (ポンド)	25.55	25.55	25.55	22.2

宣言

EU 適合宣言

弊社CHICAGO PNEUMATIC Tool Co. LLC, 1815 Clubhouse Road, Rock Hill, SC 29730は、弊社製品 (名称、タイプ、およびシリアル番号あり、フロントページ参照) が次の指令に準拠していることを、当社のもっぱらの責任の下で宣言します：

2006/42/EC (17/05/2006)

適用する整合規格：

EN ISO 11148-6:2012

당국의 해당 기술 정보 요청 위치:

Pascal Roussy, R&D Manager, CP Technocenter,
38 rue Bobby Sands, BP10273 44800 Saint
Herblain, France

Saint-Herblain,

Pascal ROUSSY

発行者による署名

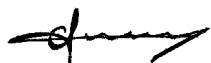

騒音および振動

	CP7782 CP7782	CP7782- 6	CP7782- SP6	CP7782 TL-6
音圧レ ベル (dB(A))	100	100	100	100
音響パ ワーレ ベル (dB(A))	111	111	111	111
	ISO 15744	ISO 15744	ISO 15744	ISO 15744

	CP7782 CP7782	CP7782- 6	CP7782- SP6	CP7782 TL-6
振動 (m/ s ²)	7.8	7.8	7.8	7.8
振動の 不確か さ	1.8	1.8	1.8	1.8
振動標 準	ISO-289 27-2	ISO-289 27-2	ISO-289 27-2	ISO-289 27-2

これらの宣言値は、規定の基準に従って行われた実験室環境でのテストにより得られたもので、同じ基準に従ってテストされた他のツールの宣言値との比較に適する。これらの宣言値は、リスク評価における使用には適しておらず、個々の作業現場における測定値が宣言値を上回る場合もあり得る。実際の暴露値と個々の使用者が被る被害は様々であり、使用者の作業方法、作業対象物、作業環境、および使用者の暴露時間と健康状態に依存する。

当社 CHICAGO PNEUMATIC Tool Co. LLC は、弊社が管理できない作業場所の状況における個々のリスク評価において、実際の露出を反映した値ではなく宣言した値を使用した影響に対して責任を負うことはできません。

本ツールの利用が適切に管理されていなければ、手腕振動障害を引き起こすことがあります。手腕振動を管理するための EU のガイドは、<http://www.pneurop.eu/index.php> にアクセスし、「ツール」、次に「法制」を選択すれば見ることができます。

振動暴露によると思われる初期症状を発見するために、定期的な健康診断の実施が望ましい。これにより、将来の機能障害を防ぐための管理手法を見直すことが可能となる。

- ① 本装置を固定して使用する場合、放出騒音は機械組立員への参考として表示してあります。完成機械用の放出騒音および放出振動のデータは機械の取扱説明書に記載されています。

安全

▲ 警告 物的損害や重傷を負う危険性

ツールを操作する前にすべての指示を読み、理解し、それらに従っていることを確認してください。すべての注意事項に従わない場合、感電、火災、物的損傷、重傷に至る危険性があります。

- ▶ システムのさまざまな部品とともに提供される安全情報をお読みください。
- ▶ システムのさまざまな部品の設置、運用、保守のための製品注意事項をお読みください。
- ▶ システムおよびその部品に関するすべてのローカル規定安全規制をお読みください。
- ▶ 今後の参考のために、すべての安全情報と注意事項を保管しておいてください。

使用陳述書

本製品は、木製、金属製、またはプラスチック製のネジ付きファスナの取り付けと取り外しのために設計されています。

他の物に使用してはなりません。専門的用途以外に使用しないでください。

▲ 警告 傷害のリスク

- ▶ トルクが 50 Nm を超える場合、反力バーを使用する必要があります。
反力バーは、アSEMBリパワーツールの反カトルクを吸収するように設計されています。

製品の詳細説明書

操作

2ページの図を参照してください。

- アクセサリをツールに正しく固定します。
- 装置を接続してエア供給のクリーニングと乾燥を行います。
- 機械を起動するには、トリガ(A)を引きます。機械速度は、トリガへの圧力を上げると上昇します。停止するにはトリガを解除します。
- 回転を切り替えるには、スイッチ(B)を押します。リバーススイッチ(B)は、ドライブスピンドルが完全に停止してから使用し

てください。ドライブスピンドルが停止する前に速度を変えると、機械が損傷する恐れがあります。

- 出力を調整するには、レギュレータ(B)を回します。

トルク制限インパクトレンチは、ホイールの耳付きナットとボルトの最初の締め付けに使用します。最終トルクは、較正済みのトルクレンチを使用して手動で、車両メーカーの指示に従って行います。

潤滑

毎分 2 滴に調節し、SAE #10 オイルとラインオイラーを使用します。ラインオイラーを使用できない場合、1日1回エアモーターオイルを入口に添加します。

クラッチの潤滑

CP Pneu-Lube合成クラッチグリースを0.5 oz. (14 g)お使いください。

メンテナンスに関する注意事項

- すべてのコンポーネントの安全な取り扱いおよび廃棄については、現地国の環境規制に従ってください。
- メンテナンスおよび修理作業は、必ず元のスペアパーツを使用して、資格を持った担当者が行う必要があります。技術的サービスに関するアドバイスが必要な場合やスペアパーツが必要な場合は、メーカーまたはお近くの販売店までお問い合わせください。
- 偶発的な作動を回避するために、マシンが電源から切断されていることを必ず確認してください。
- ツールを毎日使用している場合は、3カ月毎にツールを分解して点検してください。破損または磨耗した部品は交換してください。
- ダウンタイムを最小限に保つには、次のサービスキットをお勧めします。チューンアップキット

廃棄

- この機器の処分は、それぞれの国の法律に従わなければなりません。
- 損傷した、ひどく磨耗した、または不適切に機能するデバイスはすべて、運転しないようにしなければなりません。

- この機器の処分は、それぞれの国の法律に従わなければなりません。
- 必ず技術メンテナンススタッフが修理を行ってください。

一般的な安全に関する注意事項

ケガの危険性を減らすために、本ツールの使用、取り付け、修理、保守、アクセサリ交換を行う人、あるいは近くで作業する人は、すべて、作業を実施する前に本注意事項を読み理解しなければなりません。

安全で効率の良い作業に役立つツールを提供することが、アトラスコプコの目標です。どのようなツールでも、最も重要な安全装置は「お客様」ご自身です。皆様の注意と正しい判断が、ケガをしないための最善の防護手段です。発生し得るあらゆる危険性をここで網羅することはできませんが、そのうち重要なものをいくつか取り上げました。

- このパワーツールの設置、調整や使用は、有資格で訓練を受けた作業者のみが行ってください。
- 本ツールとそのアクセサリは絶対に改造しないでください。
- 損傷している場合は本ツールを使用しないでください。
- 本ツールの定格回転数、作動圧力、危険性の警告サインの読み取りができなくなったり、外れている場合、即座に交換してください。

① 安全に関する追加情報については、以下を照会してください:

- 本ツールに同梱のその他の文書および情報
- お客様の雇用主、組合、事業者団体
- 「ポータブルエアツールの安全規則」(ANSI B186.1) は <http://global.ihs.com/> の Global Engineering Documents (全体エンジニアリング書類) から印刷できます。または電話 1 800 854 7179 でおたずねください。ANSI基準の入手が難しい場合には、<http://www.ansi.org/> から ANSIにご連絡ください。
- 詳細な労働安全衛生情報については、次の Web サイトを参照してください:
 - <http://www.osha.gov> (米国)
 - <https://osha.europa.eu/> (欧州)

給気と接続の危険性

- 空圧は重大な怪我の原因となることがあります。
- 使用していないとき、アクセサリ交換前、修理時には必ず給気を切り、空圧のなかったホースを排気し、ツールを給気口から外してください。
- エアを決して自分または他の人に向けしないでください。
- ホースがムチのように跳ねると、大きなケガを引き起こす可能性があります。ホースや取付具の損傷や弛みを必ず点検してください。
- クイック・デイスコネクト・カップリングをツールに使用しないでください。正しい設定方法については説明書をご覧ください。
- ユニバーサル・ツイスト・カップリングを使用する場合は、かならずロックピンを取り付けてください。
- 6.3 bar/90 psig またはツールの銘板に書かれている最高空気圧を超えないようにしてください。

絡まりの危険性

- 回転している駆動部から離れてください。ルーズな衣服、手袋、装身具、ネックレス、頭髮などを工作機械および付属機器に近づけないようにしないと、機械詰まり、頭皮の引き込み、裂傷などを引き起こす原因になります。
- 手袋は回転駆動部と絡まり、指に重傷を負わせたり骨折することがあります。
- 回転駆動部ソケットや駆動延長部は、ゴムでコーティングした手袋や金属強化した手袋と絡みやすくなります。
- 寸法の合わない手袋や指先が摩耗した手袋、先をカットした手袋を使わないでください。
- 駆動部、ソケット、駆動延長部を決してつかまさないでください。

飛散物の危険性

- ツールの操作、修理、保守の際、あるいはツールのアクセサリを交換する際、または、その近くにいる場合、必ず目と顔を守る耐衝撃性防具を着用してください。
- 同じ場所にいるほかの全員も、耐衝撃性のある目と顔の保護装備を装着してください。小さな飛散物であっても目を傷つけて失明の原因となります。

- 締め具のトルクが強すぎたり、弱すぎたりすると、壊れたり、緩んで分離したりして、重大なケガの原因になりかねません。アセンブリが外れると、飛散物になることがあります。特定のトルクを必要とする組み立てでは、トルクメーターで必ずトルクを確認してください。

いわゆる"クリック"トルクレンチでは、潜在的に危険なトルク超過状態を確認することができないことにご注意ください。

- 状態の良いインパクトレンチ定格ソケットとアクセサリのみを使用してください。不良のソケットやハンドソケットおよび付属品をインパクトレンチといっしょに使用すると粉砕することがあります。
- 絶対にツールを作業面から離して操作しないでください。速く回転しすぎて、付属品が工具から外れて飛散する原因となります。
- ワークピースがしっかりと固定されているか確認してください。

付属品の危険性

- 適正なアクセサリ固定装置のみを使用してください(部品リストを参照)。可能な限り、ディープソケットを使用してください。
- ピンとOリングソケット保持システムを使ったツールでは、Oリングを使ってソケットピンをしっかりと保持してください。
- 常に可能な限り最も単純な接続を使用してください。長い、弾力性のあるエクステンションバーやアダプタは衝撃力を吸収して、破損する可能性があります。可能な限り、ディープソケットを使用してください。

操作に伴う危険性

- 作業者と保守要員には、このツールの大きさ、重量および動力の取り扱いが可能な身体能力が必要です。
- ツールを正しく保持してください。通常または突然の動きに対処できるよう準備しておいてください。両手を使用できるようにしておいてください。
- エアー圧が減圧された状態で、または磨耗した状態で使用しないでください。クラッチが作動せず、ツールハンドルが突然回転することがあります。

- 常にスロットルを制御状態にしておいてください。工具と作業面の間に挟まれないようにしてください。

繰り返し動作の危険性

- パワーツールを使って作業に関連する動作を行う際に、手や腕、肩、首、その他の身体の部位に作業員が不快感をもつことがあります。
- 足元をしっかりと保ち、無理な姿勢やバランスを崩した姿勢を避けながら操作しやすい姿勢を取ってください。長時間の作業中に姿勢を変えることで、不快感や疲労を避けることができます。
- 持続的な不快感や繰り返しのある不快感、痛み、拍動、疼き、刺痛、麻痺、焼けるような感覚、固さといった兆候を無視しないでください。ツールの使用を中止し、雇用主に伝え、医師の診察を受けてください。

ノイズおよび振動障害

- 高サウンドレベルにより永久に聴力が失われたり、耳鳴りなどの問題が生じることがあります。ご自身の雇用者、または職業上の健康と安全のための規定で推奨される防音用耳栓を使用してください。
- 振動への暴露は神経を損傷し、手腕の血液供給を阻害する危険性があります。温かい衣服を着用し、手を暖かく乾燥した状態に保ってください。麻痺やチクチクした痒みがある場合、または肌が蒼白化した場合、ツールの使用を中止し、雇用主に伝えて医師の診察を受けてください。
- 握る力を強くすると振動の危険性が一般に高くなるため、ツールは軽く安全に握って保持してください。可能であれば、サスペンションアームを使用するか、サイドハンドルを取り付けてください。
- 騒音や振動のレベルが不必要に高くないようにするには、
- 本取扱説明書にしたがってツールを操作、保守し、アクセサリと消耗品を選択、保守、交換します。
- 摩耗したり、正しく取り付けられていないスクリュードライバビット、ソケット、延長部は使用しないでください。
- 衝撃を与えている際にソケットやアクセサリに手を触れないでください。

作業場の危険性

- 滑ること、つまづくこと、転倒が重大なケガや死亡事故の主な原因です。歩く所や作業場の床に置いたままの余分なホースに気をつけてください。
 - 作業の過程で出るホコリを吸い込んだり、破片に手で触れないでください。健康上有害となる可能性があります(癌、出生異常、喘息、皮膚炎など)。浮遊粒子の生じる物質を扱う作業では、集塵機を使用し、呼吸用保護具を装着してください。
 - 動力を使った研磨、切断、研削、穴あけ、その他の建築作業で生じるホコリには、カリフォルニア州において、癌や出生異常その他生殖への危害を引き起こすことが知られている化学物質が含まれている場合があります。以下は、そうした化学物質の例です:
 - 鉛入りの塗料から出る鉛
 - 結晶シリカのレンガやセメントその他の築壁用製品
 - 化学処理したゴムに由来する砒素およびクロム
- こうしたものに曝されることによる危険性は、この様な作業をどれほど頻繁に行うかによって異なります。こうした化学物質への曝露を低減するには、十分な換気が行われている場所で作業し、微細粒子を除去する特殊設計の防塵マスク等の認可された安全機器を使って作業を行ってください。
- 慣れない環境で作業する場合は、細心の注意を払ってください。作業によって生じる可能性のある危険に注意を払ってください。このツールは、電源と接触する場合に対して絶縁されていません。
 - このツールは爆発する可能性のある環境下で使用しないでください。

廃棄せずにユーザーにお渡しください

有用な情報

ウェブサイト

アトラスコプコに Chicago Pneumatic:
www.cp.com.

弊社のウェブサイトには、弊社製品、アクセサリ、スペア部品、印刷物に関する情報が掲載されています。

生産国

Taiwan

著作権

© 著作権 2018, CHICAGO PNEUMATIC Tool Co. LLC, 1815 Clubhouse Road, Rock Hill, SC 29730

無断複写・複製・転載を禁ず。本書の内容の一部または全部を無断転載あるいは不正使用することは禁止されています。上記禁止行為は、特に商標、モデルの文書化、部品番号および図面に適用されます。認可済みの部品のみ使用してください。未認可の部品の使用によって引き起こされる一切の損傷または誤動作は、保証責任または製造物責任の対象とはなりません。

기술 자료

공구 자료

	CP778 2-SP6	CP778 2TL-6	CP778 2-6	CP778 2
분당타격수	500	500	500	500
자유 속도(rpm)	5200	5200	5200	5200
최대 토크 (역) (ft.lb)	1920	1920	1920	1920
최대 토크 (역) (Nm)	2600	2600	2600	2600
최대 작동 토크 (Nm)	2000	440	2000	2000
최대 작동 토크 포워드(ft.lb)	1475	325	1475	1475
최소 작동 토크 포워드(ft.lb)	370	295	370	370
최소 작동 토크 (Nm)	500	400	500	500
스퀘어 드라이브 (") spline	#5	1	1	1
실제 공기 소비량 (l/s)	19.2	19.2	19.2	19.2
실제 공기 소비량 (cfm)	40.7	40.7	40.7	40.7
최소 호스 크기(")	0.5	0.5	0.5	0.5
최소 호스 크기 (mm)	13	13	13	13

	CP778 2-SP6	CP778 2TL-6	CP778 2-6	CP778 2
공기입구 스레드 크기(")	1/2	0.5	0.5	1/2
중량(kg)	11.6	11.6	11.6	10.1
중량(lb)	25.55	25.55	25.55	22.2

선언

EU 적합성 선언

CHICAGO PNEUMATIC Tool Co. LLC, 1815 Clubhouse Road, Rock Hill, SC 29730은(는) 제품 (이름, 종류 및 일련번호 포함, 일면 참조)이 다음 지침을 준수하고 있음을 당사의 전적인 책임 하에 선언합니다.

2006/42/EC (17/05/2006)

합의 표준 적용:

EN ISO 11148-6:2012

관련 기술 정보는 관계 당국에서만 요청할 수 있음:

Pascal Roussy, R&D Manager, CP Technocenter, 38 rue Bobby Sands, BP10273 44800 Saint Herblain, France

Saint-Herblain,

Pascal ROUSSY

발행자 서명



소음 및 진동

	CP7782	CP7782-6	CP7782-SP6	CP7782-TL-6
음압 레벨 (dB(A))	100	100	100	100
음력 레벨 (dB(A))	111	111	111	111
	ISO 15744	ISO 15744	ISO 15744	ISO 15744
진동(m/s ²)	7.8	7.8	7.8	7.8
진동 불확실성	1.8	1.8	1.8	1.8

	CP7782	CP7782-6	CP7782-SP6	CP7782-TL-6
진동 표준	ISO-289 27-2	ISO-289 27-2	ISO-289 27-2	ISO-289 27-2

이러한 표시 값은 언급된 표준에 따라 실험실 유형 테스트에 의해 획득되었으며 동일한 표준에 따라 테스트한 다른 공구의 표시 값과 비교하기에 적합합니다. 이러한 표시 값은 위험 평가에 사용하기에 적합하지 않으며 개별 작업장에서 측정된 값이 더 높을 수 있습니다. 실제 노출 값과 개별 사용자가 경험한 유해 위험 수준은 고유하며 사용자의 작업 방식, 작업 대상물, 작업대 설계 뿐만 아니라 노출 시간 및 사용자의 신체적 조건에 따라 다릅니다.

CHICAGO PNEUMATIC Tool Co. LLC는 당사가 통제할 권한이 없는 작업장 상황에서 개별적인 위험 평가로 실제 노출을 반영하는 값 대신 표시 값의 사용에 따른 결과에 대해 책임을 지지 않습니다.

본 공구를 적절히 관리하면서 사용하지 않으면 손-팔 진동 증후군이 유발될 수 있습니다. 손-팔 진동 증후군 관리에 대한 EU 참고 자료는 <http://www.pneurop.eu/index.php>에 접속한 다음 '공구', '법규' 순으로 선택하면 확인할 수 있습니다.

당사는 소음 또는 진동 노출과의 관련 가능성이 있는 증상을 조기에 감지하는 건강 감시 프로그램을 권장하며, 이를 통해 관리 절차를 수정하여 향후 발생할 수 있는 장애를 사전에 차단할 수 있습니다.

i 이 장비는 고정 설비에 사용하도록 되어 있습니다.

소음 방출은 기계 설치업자의 참고 자료로 활용됩니다. 완성된 기계의 소음 및 진동 방출 데이터는 기계의 사용 설명서에 수록되어 있습니다.

안전

▲ 경고 재산 피해 또는 심각한 부상의 위험

공구를 작동하기 전에 모든 지침을 읽고, 이해하고 준수하도록 하십시오. 모든 지침을 따르지 않을 경우 감전, 화재, 재산 피해 및/또는 심각한 신체적 부상을 야기할 수 있습니다.

- ▶ 시스템의 다른 부품과 함께 제공된 안전 정보를 전부 읽으십시오.
- ▶ 시스템의 다른 부품에 대한 설치, 작동 및 유지보수에 대한 제품 지침을 전부 읽으십시오.
- ▶ 시스템 및 해당 부품에 대한 모든 지역별 지정 안전 규정을 전부 읽으십시오.
- ▶ 추후에 참조할 수 있도록 모든 안전 정보와 지침을 보관하십시오.

용도 선언

이 제품은 목재, 금속 또는 플라스틱에서 나사산이 있는 패스너의 설치 및 제거 용도로 제작되었습니다.

다른 용도는 허용되지 않습니다. 전문용으로만 사용.

▲ 경고 부상 위험

- ▶ 토크가 50 Nm보다 클 경우, 반응 바를 사용해야 합니다
리액션 바는 조립 전동 공구의 반응 토크를 흡수하도록 설계되어 있습니다.

제품별 설명

작동

페이지 2의 그림을 참조하십시오.

- 공구에 제대로 액세스서를 고정합니다.
- 청결하고 건조한 공기 공급 장치를 연결합니다.
- 공구를 시작하려면, 트리거(A)를 누릅니다. 기계 속도는 트리거 압력을 증가하여 높입니다. 트리거를 해제하여 멈춥니다.
- 회전 방향을 바꾸려면 스위치(B)를 누릅니다. 드라이브 스피들이 완전히 멈춘 다음에만 역전 스위치(B)를 사용합니다. 드라이브 스피들이 멈추기 전에 속도를 바꾸면 기계가 손상될 수 있습니다.
- 출력을 조정하려면 레귤레이터(B)를 돌립니다.

토크 리미티드 임팩트 렌치는 휠 너트 및 볼트의 초기 조임 용도입니다. 최종 토크는 일반적으로 교정된 토크 렌치를 사용하여 수동으로 적용하고, 이는 차량 제조사의 지침을 따릅니다.

운할

에어 라인 운할기를 사용해 SAE #10 오일로 운할하며, 분당 두(2) 방울이 떨어지게 조정하십시오. 에어 라인 운할기를 사용할 수 없는 경우, 하루에 한 번 에어 모터 오일을 주입구에 추가하십시오.

클러치 윤활

CP Pneu-Lube 합성 클러치 그리스를 0.5 oz. (14 g) 사용합니다.

유지보수 지침

- 모든 구성품의 안전한 취급 및 폐기를 위해 현지 국가 환경 규정을 따르십시오.
- 유지보수 및 수리 작업은 유자격자가 정품 예비 부품만을 사용해서 수행해야 합니다. 기술 서비스에 대한 조언 또는 예비 부품이 필요할 경우 제조업체나 가까운 공인 판매점에 문의하십시오.
- 실수로 작동되는 것을 방지하려면 항상 기계가 동력원으로부터 분리되었는지 확인하십시오.
- 공구를 매일 사용하는 경우 3개월마다 공구를 분해해서 검사하십시오. 손상되거나 마모된 부품은 교체하십시오.
- 고장시간을 최소로 유지하기 위해 다음 서비스 키트를 권장합니다. **튠업 키트**

폐기

- 본 장비의 폐기는 개별 국가의 법규를 따라야 합니다.
- 완전히 손상되고, 심하게 마모되었거나 제대로 작동하지 않는 장치는 반드시 작동을 멈추어야 합니다.
- 본 장비의 폐기는 개별 국가의 법규를 따라야 합니다.
- 기술 유지보수 직원만 수리해야 합니다.

일반 안전 지침

상해 위험을 줄이기 위해 부속품을 사용, 설치, 수리, 유지보수 또는 교체하는 사람이나 본 공구 주변에서 작업하는 사람은 해당 작업을 수행하기에 앞서 반드시 본 지침을 읽고 이해해야 합니다.

당사의 목표는 안전하고 효율적으로 작업할 수 있는 공구를 생산하는 것입니다. 이 공구를 포함하는 모든 공구에 대한 가장 중요한 안전 장치는 귀하입니다. 귀하의 사려와 좋은 판단이 상해에 대한 최상의 보호입니다. 가능한 위험들을 여기서 모두 다룰 수는 없으나, 가장 중요한 것 몇 가지를 강조하려고 했습니다.

- 유자격의 교육 받은 작업자만이 이 파워 공구를 설치, 조절 및 사용해야 합니다.
- 이 공구와 그 부속품을 변형시켜서는 안 됩니다.
- 손상된 경우 이 공구를 사용하지 마십시오.
- 공구에 정격 속도, 작동 압력 또는 위험 경고 징후가 보이거나 확실한 경우, 기다리지 말고 즉시 교체하십시오.

❗ 추가의 안전 정보는 다음을 참조하십시오.

- 이 공구와 함께 포장된 기타 문서 및 정보.
- 노동조합 및/또는 동업 조합
- “휴대용 공압 공구에 관한 안전 규정”(ANSI B186.1) 은 인쇄 시 <http://global.ihs.com/>의 글로벌 엔지니어링 문서에서 제공하며 1 800 854 7179로 전화를 걸어 요청할 수도 있습니다. ANSI 표준의 취득에 어려움이 있으면, <http://www.ansi.org/>를 통해 ANSI에 연락하십시오.
- 그 밖의 노동 위생 및 안전 정보는 아래 웹 사이트에서 확인하실 수 있습니다.
 - <http://www.osha.gov> (미국)
 - <https://osha.europa.eu/> (유럽)

공기 공급 및 연결의 위험

- 절대 공기를 자신이나 다른 사람에게 향하게 하지 마십시오.
- 사용하지 않거나, 부속품을 교체하거나 수리 시에는, 항상 공기 공급 장치를 닫은 다음 호스의 공기 압력을 제거하고 나서 공구를 공기 공급 장치로부터 분리합니다.
- 절대로 공기가 자신이나 다른 사람을 향하도록 하지 마십시오.

- 공기를 뿜으며 움직이는 호스는 중상을 초래할 수 있습니다. 호스와 피팅이 느슨하거나 손상되지 않았는지 항상 점검합니다.
- 쿼크 디스크넥트 커플링을 공기에 사용하지 마십시오. 올바른 설치에 대한 설명을 보십시오.
- 범용 트위스트 커플링의 사용시 반드시 잠금 핀을 설치해야 합니다.
- 최대 공기 압력인 6.3 bar/90 psig 혹은 공구 명판의 한도를 초과하지 마십시오.

업힘에 의한 위험

- 회전하는 드라이브에 가까이 가지 마십시오. 느슨한 의복, 장갑, 보석류, 넥타이 종류 및 머리카락을 공구 및 부속품으로부터 멀리하지 않으면 질식, 두피 손상 및/또는 열상이 발생할 수 있습니다.
- 회전하는 드라이브에 장갑이 엉킬 수 있으며 이는 손가락 상해 또는 파열을 야기할 수 있습니다.
- 회전하는 드라이브 소켓과 드라이브 연장부는 고무 코팅 장갑 또는 금속 보강 장갑이 쉽게 엉킬 수 있습니다.
- 늘어진 장갑 또는 손가락 부위가 없거나 닳아 빠진 장갑을 착용하지 마십시오.
- 드라이브, 소켓 또는 드라이브 연장부를 절대 손으로 잡지 마십시오.

투사물의 위험

- 작업을 하거나 근처에 있을 경우, 공구의 수리나 유지보수 시 혹은 공구의 부속품 교체 시에는, 항상 내충격 눈 및 안면 보호 장비를 착용합니다.
- 작업 영역에 있는 모든 사람들이 내충격 눈 및 안면 보호 장비를 착용하도록 합니다. 작은 투사물이라도 눈을 상하게 하거나 실명을 초래할 수 있습니다.
- 패스너 토크가 과다하거나 미달되는 경우 중상을 초래할 수 있으며, 이로써 부서짐, 느슨함 또는 분리가 발생할 수 있습니다. 빠진 조립물이 튕겨져 나올 수 있습니다. 특정한 토크를 필요로 하는 조립은 토크 미터를 사용하여 점검해야 합니다.

참고 소위 말하는 “클릭” 토크 렌치는 위험할 수 있는 과다 토크 상태를 점검하지 못합니다.

- 상태가 양호한 충격 렌치 정격 소켓 및 부수 장치만 사용하십시오. 불량한 상태의 소켓이나 핸드 소켓 및 부수장치를 충격 렌치와 함께 사용하면 부서질 수 있습니다.

- 작업물로부터 떨어진 상태에서는 절대 공구를 작동하지 마십시오. 너무 빨리 작동하여 부수장치가 공구로부터 날아갈 수 있습니다.
- 작업물이 확실히 고정되어 있는지 확인하십시오.

부속품의 위험

- 적절한 부수장치 리테이너만 사용하십시오 (부품 목록 참조). 가능하면 어디서나 깊은 소켓을 사용하십시오.
- 핀과 O링 소켓 보유 시스템을 사용하는 공구는 O링을 사용하여 소켓 핀을 안전하게 유지해야 합니다.
- 언제든지 가능하면 가장 간단한 연결을 사용하십시오. 기다란 스프링식의 확장 바 및 어댑터는 충격 힘을 흡수하여 부서질 수 있습니다. 가능하면 어디서나 깊은 소켓을 사용하십시오.

작업에 따른 위험

- 작업자와 유지보수 인원은 이 공구의 부피와 중량 및 힘을 육체적으로 취급할 수 있어야 합니다.
- 공구를 올바르게 잡으십시오. 정상적이거나 갑작스러운 움직임에 대처할 준비를 하십시오. 두 손을 사용할 수 있어야 합니다.
- 감소된 공기 압력이나 마모된 상태에서는 사용하지 마십시오: 클러치가 작동하지 않아 공구 핸들이 갑자기 회전할 수 있습니다.
- 항상 스톱을 제어하십시오. 공구와 작업물 사이에 끼이지 마십시오.

반복적인 동작의 위험

- 파워 공구를 사용하여 작업 관련 활동을 수행할 때 작업자가 손, 팔, 어깨, 목 또는 기타 신체 부위의 불편감을 경험할 수 있습니다.
- 편안한 자세를 취하되 서 있는 자세를 안정적으로 유지하고 어색하거나 불균형한 자세를 취하지 마십시오. 장시간 작업하는 동안 자세를 바꾸면 불편감과 피로를 해소하는데 도움이 됩니다.
- 불편감, 통증, 욱신거림, 쑤심, 저림, 무감각, 화끈거림 또는 뻣뻣함이 지속되거나 재발되는 등의 증상을 무시하지 마십시오. 이러한 경우, 공구 사용을 중단하고 고용주에게 알린 다음 의사와 상담하십시오.

소음 및 진동 위험

- 소음 수준이 높으면 영구적인 청력 손상 및 이명과 같은 기타 문제를 야기할 수 있습니다. 귀하의 고용주나 직업 건강 및 안전 법규가 권장하는 청력 보호 도구를 사용하십시오.
- 진동에 노출되면 신경 및 손과 팔의 혈액 공급에 심각한 손상을 야기할 수 있습니다. 따뜻한 의복을 착용하고 양손을 따뜻하고 건조하게 유지하십시오. 무감각, 저림, 통증 또는 피부 백화 증상이 발생하면, 공구 사용을 중단하고 고용주에게 알린 다음 의사와 상담하십시오.
- 일반적으로 잡는 힘이 강할수록 진동으로 인한 위험이 커지므로 공구를 잡을 때는 안전하면서도 가볍게 잡으십시오. 가능하면 서스펜션 암을 사용하거나 사이드 핸들을 설치하십시오.
- 불필요한 소음과 진동의 증가를 방지하는 방법
- 지침 매뉴얼에 따라 공구를 운영 및 유지보수하고, 부속품과 소모품을 선택, 유지관리, 교체합니다,
- 마모되거나 결함이 있는 스크류드라이버 비트, 소켓이나 연장부를 사용하지 마십시오.
- 충격하는 동안 소켓이나 부속품을 만지지 마십시오.

작업장 위험

- 미끄러짐/걸려 넘어짐/추락은 중상이나 사망의 주요 원인입니다. 걸어나가거나 작업하는 장소의 표면에 호스가 남아 있을 수 있으므로 주의합니다.
- 질병(예: 암, 선천적 결손증, 천식 및/또는 피부염)을 유발할 수 있는 작업 과정에서 발생하는 분진 또는 연무의 흡입이나 부스러기의 취급을 피하십시오. 공기 중 입자를 생성하는 재질을 사용하는 작업 시, 분진 추출 장치를 사용하며 호흡 보호구를 착용합니다.
- 톱질, 연삭, 드릴링 및 기타 건축 활동에 의해 생성되는 일부 분진은, 캘리포니아 주에서 정한 암, 태아 기형 또는 기타 생식 관련 손상을 초래하는 것으로 알려진 화학물질을 함유합니다. 이러한 화학물질의 예는 다음과 같습니다.
 - 납 기반 페인트의 납
 - 결정성 실리카로 만든 벽돌, 시멘트 및 기타 석재 제품들.
 - 화학 처리된 고무의 비소 및 크롬.

이러한 노출에 따른 위험은 이러한 유형의 작업 빈도에 따라 다릅니다. 이러한 화학물 질에 대한 노출 감소 방법: 환기가 잘 된 장소에서 작업하며, 미립자를 여과하도록 특별히 설계된 분진 마스크와 같은 승인 받은 안전 장비를 사용하여 작업.

- 익숙하지 않은 환경에서는 주의해서 진행합니다. 작업 도중 숨겨진 위험이 존재할 수 있습니다. 이 공구는 전원과 접촉 시 절연되지 않습니다.
- 이 공구의 폭발이 가능한 대기에서의 사용은 권장되지 않습니다.

버리지 마십시오 – 사용자에게 주십시오

유용한 정보

웹사이트

로그인 링크 Chicago Pneumatic: www.cp.com.

제품, 액세서리, 예비 부품 및 발행물에 대한 정보를 홈페이지에서 찾을 수 있습니다.

원산지 국가

Taiwan

저작권

© Copyright 2018, CHICAGO PNEUMATIC Tool Co. LLC, 1815 Clubhouse Road, Rock Hill, SC 29730

모든 권리 보유. 본 문서의 내용 또는 내용의 일부에 대한 비 승인된 모든 사용 또는 복사 행위는 엄격히 금지됩니다. 이는 특히, 상표, 모델 명칭, 부품 번호 및 도면에 적용됩니다. 승인된 부품만 사용하십시오. 비 인가된 부품을 사용함으로써 인해 발생하는 모든 손상 또는 고장은 보증 또는 생산물 책임 범위에 포함되지 않습니다.

Original instructions
Traduction de la notice originale
Übersetzung der Originalbetriebsanleitung
Traducción de las instrucciones originales
Tradução das instruções originais
Traduzione delle istruzioni originali
Vertaling van oorspronkelijke instructies
Oversættelse af originalvejledning
Oversættelse av originalinstruksjoner.
Käännös alkuperäisistä ohjeista
Μετάφραση πρωτότυπων οδηγιών
Översättning av ursprungliga instruktioner
Перевод оригиналов инструкций
Tłumaczenie oryginalnej instrukcji

Preklad originálnych pokynov
Překlad původních pokynů
Eredeti utasítások fordítása
Prevod izvirnih navodil
Traducerea instrucțiunilor originale
Orijinal talimatların çevirisi
Превод на оригиналните инструкции
Prijevod originalnih uputa
Originaaljuhiste tõlge
Originalių instrukcijų vertimas
Orīginālo instrukciju tulkojums
原始说明的翻译
使用說明書初出翻譯
원본 설명서의 번역문

ABOUT CHICAGO PNEUMATIC



Since 1901 the Chicago Pneumatic (CP) name has represented reliability and attention to customer needs, with construction, maintenance and production tools and compressors designed for specific industrial applications. Today, CP has a global reach, with local distributors around the world.

Our people start every single day with a passion to research, develop, manufacture and deliver new products that are meant to meet your needs not only today, but tomorrow as well.

TO LEARN MORE, VISIT WWW.CP.COM



To find more information about your tool, scan the QR code or go to m.cp.com

