



Chicago Pneumatic

Safety Information

Printed Matter No. 6159924450

Date: 2018-11 Issue No. 02

ATEX Drill

Valid from Serial No. C00001 - X99999

Model:

CP1117P05 ATEX

CP1117P26 ATEX

CP1117P32 ATEX

ATEX CODE : II 2 G Ex h IIB T6 Gb X

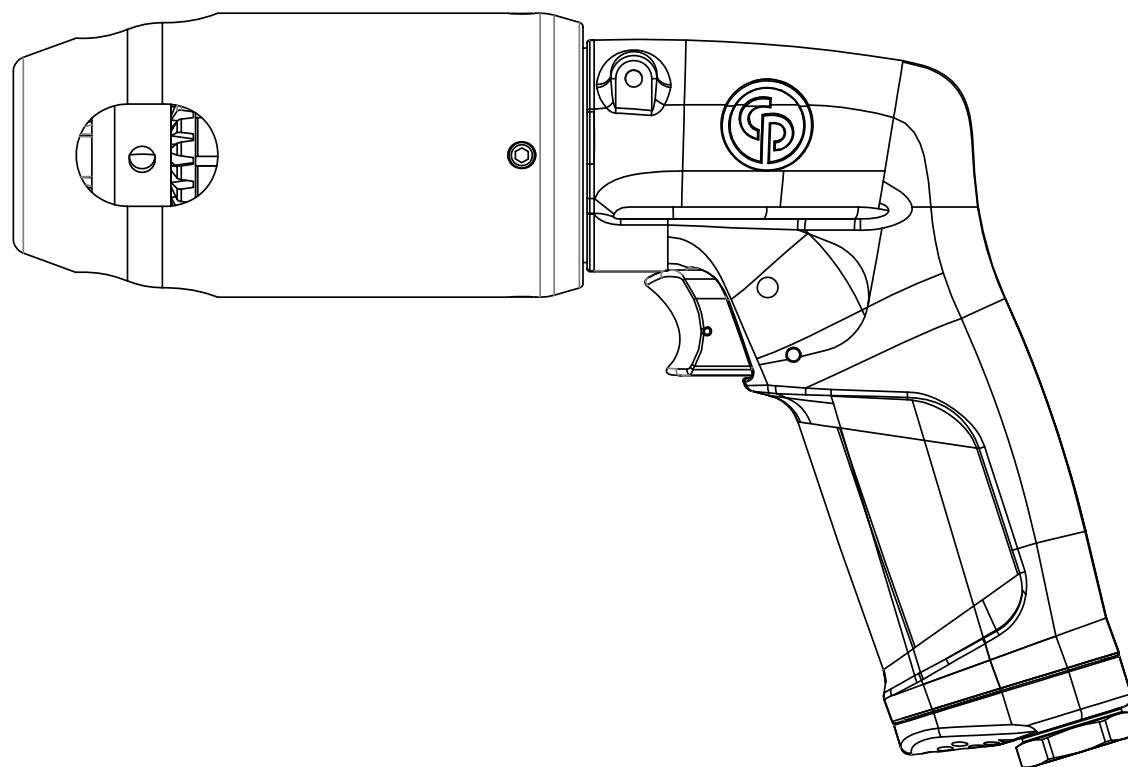

⚠ WARNING

To reduce risk of injury, everyone using, installing, repairing, maintaining, changing accessories on, or working near this tool **MUST** read and understand these instructions before performing any such task.

DO NOT DISCARD - GIVE TO USER

	CP1117P05 ATEX	CP1117P26 ATEX	CP1117P32 ATEX
Chuck capacity (")	1/2	3/8	3/8
Chuck capacity (mm)	13	10	10
Power (hp)	1	1	1
Power (W)	750	750	750
Stall torque (ft.lb)	22.2	4.7	4
Stall torque (Nm)	30	6.3	5.4
Actual air consumption (cfm)	29.6	29.8	29.8
Actual air consumption (l/s)	14	14	14
Air inlet thread size (")	1/2	1/2	1/2
Weight (kg)	2.25	1.44	1.44
Weight (lb)	4.96	3.17	3.17
Width (")	2.43	2.31	2.31
Width (mm)	61.8	58.59	58.59
Length (")	11.27	8.66	8.66
Length (mm)	268.26	220.06	220.06
Height (")	5.94	5.82	5.82
Height (mm)	150.87	147.77	147.77
A (")	6.25		
A (mm)	158.67		

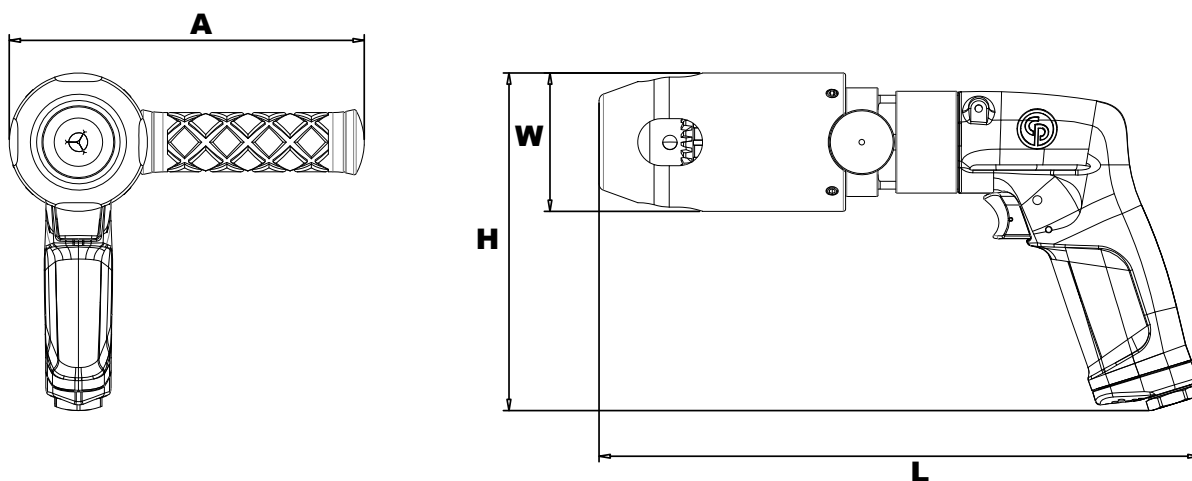

Figure 01 - Air Diagram

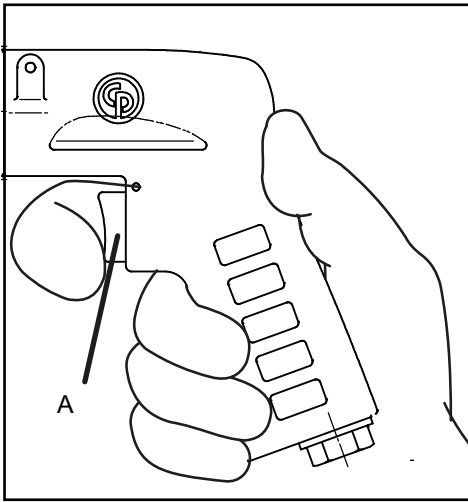

Figure 02 - Use

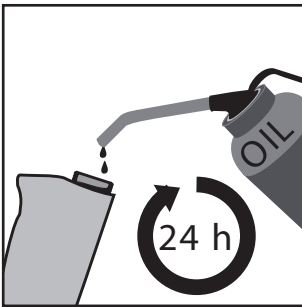

Figure 03 - Oil daily

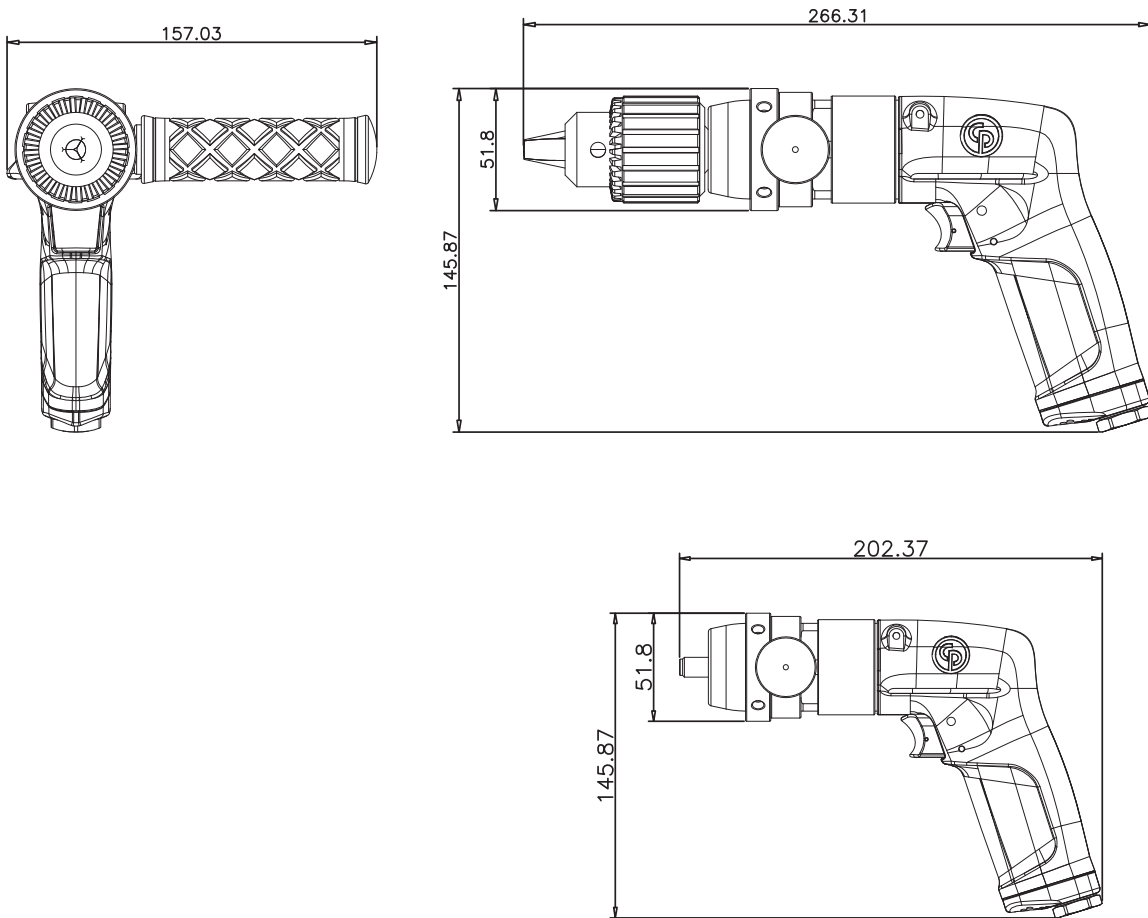

Figure 04 - CP1117P05 : DIMENSIONS WITHOUT COVER & WITHOUT CHUCK

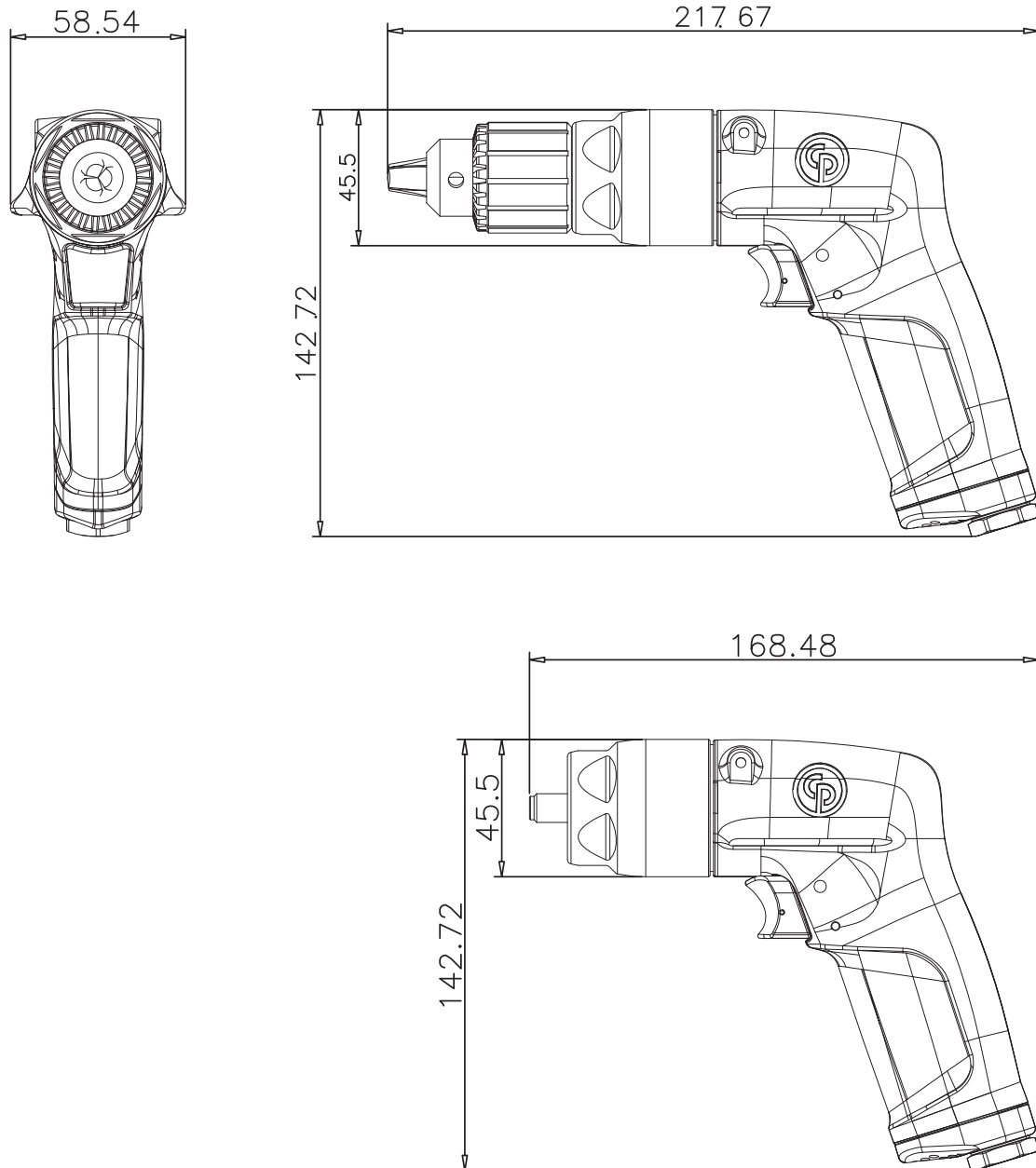
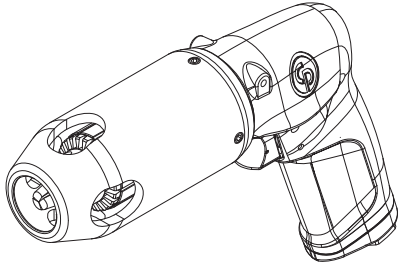

Figure 05 - CP1117P26 & CP1117P32 : DIMENSIONS WITHOUT COVER & WITHOUT CHUCK

CONFIGURATION 1

The chuck cover is required in all cases if a risk is identified in your complete environment risk analyses (according to ATEX directive 1999/92/CE). e.g. : Hand usage of the tool around metallic environment.

**CONFIGURATION 2**

The chuck cover can be removed only if your complete environment risk analyses (according to ATEX directive 1999/92/CE) demonstrate that there isn't any risk of impact/contact with external environment. e.g. : Tool fixed on drilling arm.

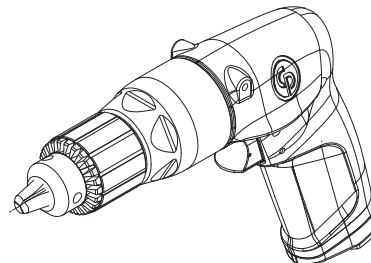

Figure 06 - SPECIAL CONDITION OF USE

Table of Contents

EN	Safety Information.....	8
FR	Informations concernant la sécurité	11
DE	Sicherheitshinweise.....	16
ES	Información sobre seguridad.....	20
PT	Informação de Segurança.....	24
IT	Informazioni sulla sicurezza.....	28
NL	Veiligheidsinformatie.....	32
DA	Sikkerhedsoplysninger	37
NO	Sikkerhetsinformasjon.....	41
FI	Turvallisuustiedot.....	44
EL	Πληροφορίες για την ασφάλεια	48
SV	Säkerhetsinformation	53
RU	Информация по технике безопасности	57
PL	Informacje dotyczące bezpieczeństwa	61
SK	Bezpečnostné informácie	66
CS	Bezpečnostní informace	70
HU	Biztonsággal kapcsolatos tudnivalók	74
SL	Varnostne informacije.....	78
RO	Informații privind siguranța	82
TR	Güvenlik bilgileri	86
BG	Информация за безопасност.....	90
HR	Sigurnosne informacije	94
ET	Ohutus informatsioon.....	98
LT	Saugos informacija.....	102
LV	Drošības informācija	106
ZH	安全信息.....	110
JA	安全情報.....	113
KO	안전 정보.....	117

Technical data

Tool data

	CP1117P0 5 ATEX	CP1117P2 6 ATEX	CP1117P3 2 ATEX
Chuck capacity (")	1/2	3/8	3/8
Chuck capacity (mm)	13	10	10
Power (hp)	1	1	1
Power (W)	750	750	750
Stall torque (ft.lb)	22.2	4.7	4
Stall torque (Nm)	30	6.3	5.4
Actual air consumption (cfm)	29.6	29.8	29.8
Actual air consumption (l/s)	14	14	14
Air inlet thread size (")	1/2	1/2	1/2
Weight (kg)	2.25	1.44	1.44
Weight (lb)	4.96	3.17	3.17

Maximum working pressure

6.3 bar / 90 psig

Declarations

EU DECLARATION OF CONFORMITY

We, **CHICAGO PNEUMATIC Tool Co. LLC**, 1815 Clubhouse Road, Rock Hill, SC 29730, declare under our sole responsibility that the product (with name, type and serial number, see front page) is in conformity with the following Directive(s):

2006/42/EC (17/05/2006)

Harmonized standards applied:

EN ISO 11148-3:2012

The relevant technical documentation was compiled in accordance with Machinery Directive 2006/42/EC and ATEX Directive 2014/34/EU. Authorities can request the technical file 6159924640 / CE 8P04185 A (CP1117P05), 6159924650 / CE 8P04185 B (CP1117P26) & 6159924660 / CE 8P04185 C (CP1117P32) for ATEX Directive 2014/34/EU from: Pascal Roussy, R&D Manager, CP Technocenter, 38 rue Bobby Sands, BP10273 44800 Saint Herblain, France

Saint-Herblain,

Pascal ROUSSY

Signature of issuer



Noise and vibration

These declared values were obtained by laboratory type testing in accordance with the stated standards and are suitable for comparison with the declared values of other tools tested

in accordance with the same standards. These declared values are not adequate for use in risk assessments and values measured in individual work places may be higher. The actual exposure values and risk of harm experienced by an individual user are unique and depend upon the way the user works, the workpiece and the workstation design, as well upon the exposure time and the physical condition of the user.

We, **CHICAGO PNEUMATIC Tool Co. LLC**, cannot be held liable for the consequences of using the declared values, instead of values reflecting the actual exposure, in an individual risk assessment in a work place situation over which we have no control.

This tool may cause hand-arm vibration syndrome if its use is not adequately managed. An EU guide to managing hand-arm vibration can be found by accessing <http://www.pneurop.eu/index.php> and selecting 'Tools' then 'Legislation'.

We recommend a programme of health surveillance to detect early symptoms which may relate to noise or vibration exposure, so that management procedures can be modified to help prevent future impairment.

- ⓘ If this equipment is intended for fixtured applications: The noise emission is given as a guide to the machine-builder. Noise and vibration emission data for the complete machine should be given in the instruction manual for the machine.

	CP1117P 05 ATEX	CP1117P 26 ATEX	CP1117P 32 ATEX
Sound pressure level (dB(A))	84	84	83
Sound power level (dB(A))	95	95	94
Noise standard	ISO 15744	ISO 15744	ISO 15744
Vibration (m/s ²)	2.70	3.6	<2.5
Vibration uncertainty	2	1.7	-
Vibration standard	ISO-2892 7-5	ISO-2892 7-5	ISO-2892 7-5

Safety

⚠ WARNING Risk of Property Damage or Severe Injury

Ensure that you read, understand and follow all instructions before operating the tool. Failure to follow all the instructions may result in electric shock, fire, property damage and/or severe bodily injury.

- ▶ Read all Safety Information delivered together with the different parts of the system.
- ▶ Read all Product Instructions for installation, operation and maintenance of the different parts of the system.
- ▶ Read all locally legislated safety regulations regarding the system and parts thereof.
- ▶ Save all Safety Information and instructions for future reference.

Product specific instructions

Operation

See figures on page 2.

- Fix the accessories properly to the tool.
- Connect device to a clean and dry air supply.
- See figure 02 to operate the tool.

The use of a side handle is recommended for a torque higher than 10 Nm.

Lubrication

Use an air line lubricator with SAE #10 oil, adjusted to two (2) drops per minute. If an air line lubricator cannot be used, add air motor oil to the inlet once a day.

Maintenance instructions

- **Follow local country environmental regulations for safe handling and disposal of all components.**
- Maintenance and repair work must be carried out by qualified personnel using only original spare parts. Contact the manufacturer or your nearest authorised dealer for advice on technical service or if you require spare parts.
- Always ensure that the machine is disconnected from energy source to avoid accidental operation.
- Disassemble and inspect the tool every three 3 months if the tool is used every day. Replace damaged or worn parts.
- To keep downtime to a minimum, the following service kit is recommended : **Tune-up kit**

Gears lubrication

Use Mobilux EP-2 Moly or equivalent grease.

Disposal

- The disposal of this equipment must follow the legislation of the respective country.
- All damaged, badly worn or improperly functioning devices **MUST BE TAKEN OUT OF OPERATION.**
- The disposal of this equipment must follow the legislation of the respective country.
- Repair only by technical maintenance staff.

General safety instructions

To reduce risk of injury, everyone using, installing, repairing, maintaining, changing accessories on, or working near this tool must read and understand these instructions before performing any such task.

Our goal is to produce tools that help you work safely and efficiently. The most important safety device for this or any tool is YOU. Your care and good judgment are the best protection against injury. All possible hazards cannot be covered here, but we have tried to highlight some of the important ones.

Only qualified and trained operators should install, adjust or use this power tool.

This tool and its accessories must not be modified in any way.

Do not use this tool if it has been damaged.

If the rated speed, operating pressure or hazard warning signs on the tool cease to be legible or become detached, replace without delay.

i For additional safety information consult:

- Other documents and information packed with this tool.
- Your employer, union and / or trade association.
- “Safety Code for Portable Air Tools” (ANSI B186.1), available at the time of printing from Global Engineering Documents at <http://global.ihs.com/> , or call 1 800 854 7179. In case of difficulty in obtaining ANSI standards, contact ANSI via <http://www.ansi.org/>
- Further occupational health and safety information can be obtained from the following web sites:
 - <http://www.osha.gov> (USA)
 - <https://osha.europa.eu/> (Europe)

Air supply and connection hazards

- Air under pressure can cause severe injury.
- Always shut off air supply, drain hose of air pressure and disconnect tool from air supply when not in use, before changing accessories or when making repairs.
- Never direct air at yourself or anyone else.
- Whipping hoses can cause severe injury. Always check for damaged or loose hoses and fittings.
- Do not use quick disconnect couplings at tool. See instructions for correct set up.
- Whenever universal twist couplings are used, lock pins must be installed.
- Do not exceed maximum air pressure of 6.3 bar / 90 psig, or as stated on tool nameplate.

Entanglement hazards

- Keep away from rotating drive. Choking, scalping and / or lacerations can occur if loose clothing, gloves, jewellery, neck ware and hair are not kept away from tool and accessories.
- You can be cut or burned if you come into contact with the drill bit, chips or work surface. Avoid contact and wear suitable gloves to protect hands.
- Use intermittent drill pressure to avoid long shaved chips.

Projectile hazards

- Always wear impact-resistant eye and face protection when involved with or near the operation, repair or maintenance of the tool or changing accessories on the tool.
- Be sure all others in the area are wearing impact-resistant eye and face protection. Even small projectiles can injure eyes and cause blindness.

- Remove the chuck key before starting the tool.
- Ensure that the workpiece is securely fixed.

Operating hazards

- Operators and maintenance personnel must be physically able to handle the bulk, weight and power of the tool.
- Hold the tool correctly: be ready to counteract sudden movements, particularly at drill bit breakthrough.
- The drill bit can suddenly bind and cause the work piece or tool to rotate, causing arm or shoulder injuries.
- If possible, use a suspension arm to absorb the reaction torque. If that is not possible, side handles are recommended to absorb the reaction torque for:
- Straight case drills with a chuck capacity larger than 6.5 mm. (1/4 inch), or if the torque reaction might exceed 4 Nm (3 lbf.ft);
- Pistol-grip drills with a chuck capacity larger than 10 mm. (3/8 inch), or if the torque reaction might exceed 10 Nm (7.5 lbf.ft).
- Always use sharp bits.
- Reduce downward pressure at breakthrough.

Repetitive motion hazards

- When using a power tool to perform work-related activities, the operator might experience discomfort in the hands, arms, shoulders, neck, or other parts of the body.
- Adopt a comfortable posture whilst maintaining secure footing and avoiding awkward or off-balance postures. Changing posture during extended tasks can help avoid discomfort and fatigue.
- Do not ignore symptoms such as persistent or recurring discomfort, pain, throbbing, aching, tingling, numbness, burning sensation, or stiffness. Stop using the tool, tell your employer and consult a physician.

Noise and Vibration hazards

- High sound levels can cause permanent hearing loss and other problems such as tinnitus. Use hearing protection as recommended by your employer or occupational health and safety regulations.
- Exposure to vibration can cause disabling damage to the nerves and blood supply of the hands and arms. Wear warm clothing and keep your hands warm and dry. If numbness, tingling, pain or whitening of the skin occurs, stop using tool, tell your employer and consult a physician.
- Hold the tool in a light but safe grip because the risk from vibration is generally greater when the grip force is higher. Where possible use a suspension arm or fit a side handle.
- To prevent unnecessary increases in noise and vibration levels:
- Operate and maintain the tool, and select, maintain and replace the accessories and consumables, in accordance with this instruction manual;
- Do not allow the drill bit to chatter on the workpiece.

Workplace hazards

- Slip/Trip/Fall is a major cause of serious injury or death. Be aware of excess hose left on the walking or work surface.
- Avoid inhaling dust or fumes or handling debris from the work process which can cause ill health (for example, cancer, birth defects, asthma and/or dermatitis). Use dust extraction and wear respiratory protective equipment when working with materials which produce airborne particles.
- Some dust created by power sanding, sawing, grinding, drilling and other construction activities contains chemicals known to the State of California to cause cancer and birth defects or other reproductive harm. Some examples of these chemicals are:
 - Lead from lead based paints
 - Crystalline silica bricks and cement and other masonry products
 - Arsenic and chromium from chemically-treated rubber

Your risk from these exposures varies, depending on how often you do this type of work. To reduce your exposure to these chemicals: work in a well ventilated area, and work with approved safety equipment, such as dust masks that are specially designed to filter out microscopic particles.

- Proceed with care in unfamiliar surroundings. Hidden hazards may exist, such as drilling into electric or other utility lines. This tool is not insulated from coming into contact with electric power sources.

DO NOT DISCARD – GIVE TO USER

ATEX certification information

ATEX code definition

The ATEX code is:



II 2 G Ex h IIB T6 Gb X

ATEX certificate:

For information about the ATEX certificate, see Technical File: 8P07211 A.

Description	Value	Definition
Equipment group	II	Surface Industry
Equipment category	2	High level of protection
Group II		<ul style="list-style-type: none"> • zone 1 (gas) • zone 2 (gas) • zone 21 (dust) • zone 22 (dust)

Description	Value	Definition
Atmosphere	G	Atmosphere containing Gas, Vapors or Mist
	D	Atmosphere containing Dust
Safety design	c	Constructional safety
Gas group	IIA	Propane/Acetone/Ammonia
	IIB	Ethylene
	IIC	Hydrogene/ Acetylene
Max surface temperature in Gas atmosphere		T1 = 450°C
		T2 = 300°C
		T3 = 200°C
		T4 = 135°C
		T5 = 100°C
		T6 = 85°C
Max surface temperature in Dust atmosphere		Example temperatures:
		T85°C
		T110°C
		T120°C
		T125°C
	T240°C	

Ex Classification

If the product is part of an assembly where the components have different Ex classification, the component with the lowest level of safety defines the Ex classification of the complete assembly.

Explosion prevention guidelines

Cleanliness

- Make sure the product is kept clean from dust and dirt to prevent increased bearing and surface temperature.
- If using a silencer: Make sure a silencer with a filtering effect at the air outlet is installed to prevent any friction-heated particles entering into the surrounding atmosphere.

Special condition of use

Do not drop or drag the tool and do not hit against other object.

In case of unusually high level of vibration or temperature, or if the motor housing is damaged, stop using the tool until it has been controlled and repaired if necessary.

The chuck cover is required in all cases if a risk is identified in your complete environment risk analyses (according to ATEX directive 1999/92/CE). e.g. : Hand usage of the tool around metallic environment. The chuck cover can be re-

moved only if your complete environment risk analyses (according to ATEX directive 1999/92/CE) demonstrate that there isn't any risk of impact/contact with external environment. e.g. : Tool fixed on drilling arm.

This tool has been ATEX certified, without the drill bit. A risk analysis of the use of this tool with a specific bit and material to drill, or other bit for stirring for example and the complete environment of the tool, must be done by the user before the use of this tool (according to ATEX directive 1999/92/CE).

Useful information

Website

Log in to Chicago Pneumatic: www.cp.com.

You can find information concerning our products, accessories, spare parts and published matters on our website.

Country of origin

Taiwan

Copyright

© Copyright 2018, CHICAGO PNEUMATIC Tool Co. LLC, 1815 Clubhouse Road, Rock Hill, SC 29730

All rights reserved. Any unauthorized use or copying of the contents or part thereof is prohibited. This applies in particular to trademarks, model denominations, part numbers and drawings. Use only authorized parts. Any damage or malfunction caused by the use of unauthorised parts is not covered by Warranty or Product Liability.

Caractéristiques techniques

Données de l'outil

	CP1117P0 5 ATEX	CP1117P2 6 ATEX	CP1117P3 2 ATEX
Capacité de mandrin (")	1/2	3/8	3/8
Capacité de mandrin (mm)	13	10	10
Puissance (hp)	1	1	1
Puissance (kW)	750	750	750
Couple de calage (ft.lb)	22.2	4.7	4
Couple de calage (Nm)	30	6.3	5.4
Consommation d'air réelle (cfm)	29.6	29.8	29.8
Consommation d'air réelle (l/s)	14	14	14
Taille de filetage entrée d'air (")	1/2	1/2	1/2
Poids (kg)	2.25	1.44	1.44
Poids (lb)	4.96	3.17	3.17

Déclarations

DÉCLARATION DE CONFORMITÉ UE

Nous, **CHICAGO PNEUMATIC Tool Co. LLC**, 1815 Clubhouse Road, Rock Hill, SC 29730, déclarons sous notre seule et entière responsabilité que le produit (dont le nom, le type et le numéro de série figurent en première page) est en conformité avec la ou les directives suivantes : **2006/42/EC (17/05/2006)**

Normes harmonisées appliquées : **EN ISO 11148-3:2012**

La documentation technique pertinente a été rédigée en conformité avec la directive Machines 2006/42/CE et la directive ATEX 2014/34/UE. Pour obtenir le fichier technique 6159924640 / CE 8P04185 A (CP1117P05), 6159924650 / CE 8P04185 B (CP1117P26) & 6159924660 / CE 8P04185 C (CP1117P32) pour la directive ATEX 2014/34/UE les autorités peuvent s'adresser à :

Pascal Roussy, R&D Manager, CP Technocenter, 38 rue Bobby Sands, BP10273 44800 Saint Herblain, France

Saint-Herblain,

Pascal ROUSSY

Signature du déclarant



Bruit et émission de vibrations

Les valeurs déclarées ont été obtenues lors d'essais de type réalisés en laboratoire, conformément aux standards établis et peuvent faire l'objet de comparaisons avec les valeurs déclarées d'autres outils testés selon les mêmes standards. Les valeurs déclarées ne peuvent être utilisées dans le cadre d'une estimation des risques et les valeurs relevées sur des postes de travail individuels peuvent s'avérer supérieures. Les valeurs d'exposition réelles et le risque de nuisance pour un utilisateur individuel sont uniques et dépendent de la manière dont l'utilisateur travaille, de la pièce usinée, de l'organisation du poste de travail en lui-même ; ils dépendent également de la durée d'exposition et de la condition physique de l'utilisateur.

Notre société, **CHICAGO PNEUMATIC Tool Co. LLC**, ne peut en aucun cas être tenue responsable des conséquences de l'utilisation des valeurs déclarées à la place des valeurs reflétant l'exposition réelle dans l'évaluation des risques individuels dans un lieu de travail sur lequel nous n'avons aucun contrôle.

Cet outil peut causer un syndrome de vibrations main-bras s'il est mal utilisé. Un guide européen de gestion des vibrations main-bras est disponible sur le site <http://www.pneurop.eu/index.php> en sélectionnant « Tools » puis « Legislation ».

Nous recommandons la mise en place d'un programme de surveillance médicale afin de détecter les premiers symptômes qui pourraient être dus à une exposition aux vibrations ; les procédures de gestion pourraient alors être modifiées pour éviter une future déficience.

i Si ce matériel est destiné aux applications embarquées : Le niveau sonore est donné à titre indicatif à l'intention du constructeur de machines. Les données de niveau sonore et de vibrations pour la machine complète devront figurer dans le manuel d'utilisation de cette dernière.

	CP1117P 05 ATEX	CP1117P 26 ATEX	CP1117P 32 ATEX
Niveau de pression acoustique (dB(A))	84	84	83
Niveau de puissance acoustique (dB(A))	95	95	94
Bruit standard	ISO 15744	ISO 15744	ISO 15744
Vibration (m/s ²)	2.70	3.6	<2.5
Incertitude de vibration	2	1.7	-
Norme de vibration	ISO-2892 7-5	ISO-2892 7-5	ISO-2892 7-5

Sécurité

⚠ AVERTISSEMENT Risque de dégâts matériels ou d'accidents graves

Veiller à lire, assimiler l'ensemble des instructions avant d'utiliser l'outil. Le non-respect de l'ensemble des instructions peut entraîner un choc électrique, un incendie, des dégâts matériels ou un accident corporel grave.

- ▶ Lisez toutes les consignes de sécurité fournies avec les différentes parties du système.
- ▶ Lisez toutes les notices d'installation, d'exploitation et de maintenance des différentes parties du système.
- ▶ Lisez l'ensemble de la réglementation locale concernant le système et les différentes parties qui le composent.
- ▶ Conservez l'ensemble des instructions et consignes pour pouvoir les consulter ultérieurement.

Instructions spécifiques au produit

Fonctionnement

Voir les figures page 2.

- Fixer les accessoires correctement sur l'outil.
- Raccorder l'appareil à une alimentation d'air propre et sec.
- Voir la figure 02 pour savoir comment utiliser l'outil.

Lubrification

Utilisez un lubrificateur pneumatique avec de l'huile SAE #10, à un dosage de deux (2) gouttes par minute. S'il n'est pas possible d'utiliser un lubrificateur pneumatique, ajoutez de l'huile pour moteurs pneumatiques au niveau de l'entrée d'air une fois par jour.

Consignes de maintenance

- **Respectez les réglementations environnementales locales en vigueur pour gérer et éliminer tous les composants en toute sécurité.**
- Les travaux de maintenance et de réparation doivent être effectués par un personnel qualifié à l'aide de pièces de rechange d'origine. Prendre contact avec le fabricant ou le revendeur agréé le plus proche pour obtenir des conseils techniques ou pour tout besoin de pièces de rechange.
- Veillez à toujours débrancher la machine de la source d'énergie pour éviter toute mise en fonctionnement accidentelle.
- Démontez et contrôlez l'outil tous les trois (3) mois si vous l'utilisez quotidiennement. Remplacez les pièces usées ou endommagées.
- Afin de limiter au strict minimum les périodes d'immobilisation, le kit d'entretien suivant est conseillé : **Kit de mise au point**

Graissage d'engrenages

Utiliser une graisse Moly EP-2 ou équivalente.

Élimination

- L'élimination de ce matériel doit se faire conformément à la législation en vigueur dans le pays concerné.
- Tous les appareils endommagés, sévèrement usés ou ne fonctionnant pas correctement **DOIVENT ÊTRE MIS HORS SERVICE.**
- L'élimination de ce matériel doit se faire conformément à la législation en vigueur dans le pays concerné.
- Seuls les membres de l'équipe de maintenance technique sont habilités à effectuer des réparations.

Consignes générales de sécurité

Pour réduire le risque d'accidents corporels, quiconque utilise, installe, répare ou entretient cet outil, en change les accessoires ou travaille à proximité doit au préalable avoir lu et compris ces consignes.

Notre objectif est de fabriquer des outils qui vous permettent de travailler en toute sécurité et efficacement. Quel que soit l'outil, le dispositif de sécurité le plus important, c'est VOUS ! Votre attention et votre bon sens sont la meilleure protection contre les accidents. Il est impossible d'énumérer tous les dangers potentiels mais nous avons essayé de rappeler les plus importants.

L'installation, le réglage et l'utilisation de cet outil motorisé ne doivent être confiés qu'à des opérateurs qualifiés et formés.

Ne modifier en aucun cas l'outil ou ses accessoires.

Ne pas utiliser cet outil s'il a subi des dégâts.

Si les vignettes apposées sur l'outil pour indiquer la vitesse nominale, la pression de fonctionnement ou des mises en garde ne sont plus lisibles ou se décollent, les remplacer sans attendre.

i Pour plus d'informations concernant la sécurité, consulter :

- Les documents et notices d'informations fournis avec cet outil.
- Votre employeur, votre syndicat ou votre association professionnelle.
- La norme « Code de sécurité des outils pneumatiques portatifs » (Safety Code for Portable Air Tools, ANSI B186.1), disponible au moment de la mise sous presse auprès du service Global Engineering Documents sur <http://global.ihs.com/> ou par téléphone au +1 800 854 7179. En cas de difficultés pour se procurer les normes ANSI, prendre contact avec l'ANSI via le site Internet <http://www.ansi.org/>
- Vous pourrez obtenir d'autres informations concernant l'hygiène et la sécurité au travail sur les sites suivants :
 - <http://www.osha.gov> (États-Unis)
 - <https://osha.europa.eu/> (Europe)

Dangers liés à l'alimentation en air et aux branchements

- L'air sous pression peut provoquer de graves blessures.
- Toujours arrêter l'alimentation en air, évacuer l'air sous pression contenu dans les flexibles et débrancher l'outil du circuit d'alimentation en air lorsqu'il n'est pas utilisé, avant de changer d'accessoire ou avant d'effectuer des réparations.
- Ne jamais diriger le jet d'air vers soi ou vers quelqu'un d'autre.
- Le fouettement des flexibles peut provoquer de graves blessures. Toujours vérifier que les flexibles et les raccords ne sont ni endommagés ni desserrés.
- Ne pas utiliser de raccord à débranchement rapide sur l'outil. Effectuer l'installation conformément aux instructions.
- Chaque fois que des raccords universels sont utilisés, il faut installer des goupilles de verrouillage.
- Ne pas dépasser la pression d'air maximale de 6,3 bar / 90 psi relatifs ou la pression indiquée sur la plaque signalétique de l'outil.

Risques de happement

- Ne pas s'approcher de la broche d'entraînement tournante. Il existe un risque d'étranglement, d'arrachement du cuir chevelu ou de lacerations si les vêtements amples, gants, bijoux, articles portés autour du cou et cheveux ne sont pas tenus à distance de l'outil et des accessoires.
- Tout contact avec le foret, les copeaux ou la surface de la pièce constitue un risque de coupure ou de brûlure. Éviter tout contact et porter des gants adaptés pour se protéger les mains.
- Exercer une pression de perçage intermittente pour éviter de produire des copeaux longs.

Risques de projections

- Toujours porter une protection des yeux et du visage résistante aux chocs pour travailler avec l'outil ou à proximité, pour les réparations ou l'entretien de l'outil ou pour changer des accessoires.
- Assurez-vous que toutes les personnes se trouvant à proximité de cet appareil portent une protection similaire. Même de petits projectiles peuvent blesser les yeux et provoquer la cécité.
- Retirer la clé du mandrin avant de démarrer l'outil.
- S'assurer que la pièce à travailler est solidement fixée.

Risques pendant l'utilisation

- Les utilisateurs et le personnel d'entretien doivent être physiquement capable de manier l'outil qui peut être encombrant, lourd et puissant.
- Prise en main correcte de l'outil : se tenir prêt à contrer tous les mouvements soudains, en particulier au moment où le foret débouche.
- Le foret peut subitement se coincer et entraîner la rotation de la pièce usinée ou de l'outil, provoquant ainsi des blessures graves au bras ou à l'épaule.
- Si possible, utiliser un bras de suspension pour absorber le couple de réaction. Si cela n'est pas possible, il est recommandé d'utiliser des poignées latérales pour absorber le couple de réaction :
- pour les perceuses droites avec un mandrin d'une capacité supérieure à 6,5 mm ou si le couple de réaction peut dépasser 4 Nm ;
- pour les perceuses à poignée revolver avec un mandrin d'une capacité supérieure à 10 mm ou si le couple de réaction peut dépasser 10 Nm.
- Toujours utiliser des forets qui coupent.
- Réduire la pression vers le bas au débouchage.

Risques liés aux mouvements répétitifs

- Lorsqu'il utilise un outil motorisé pour effectuer un travail, l'opérateur peut ressentir un inconfort au niveau des mains, des bras, des épaules, du cou ou d'autres parties du corps.
- Adopter une posture confortable tout en gardant de bons appuis et en évitant les mauvaises positions ou les positions déséquilibrées. Changer de posture pendant la réalisation de tâches prolongées peut contribuer à éviter l'inconfort et la fatigue.
- Ne pas ignorer les symptômes tels qu'un inconfort persistant ou récurrent, des douleurs, élancements, maux divers, fourmillements, engourdissements, une sensation de brûlure ou une raideur. Cesser d'utiliser l'outil, avertir l'employeur et consulter un médecin.

Dangers liés au bruit et aux vibrations

- Les niveaux sonores élevés peuvent provoquer une perte d'acuité auditive permanente ou d'autres problèmes tels que des acouphènes. Utiliser les protections auditives recommandées par l'employeur ou par la réglementation en matière d'hygiène et de sécurité au travail.

- L'exposition aux vibrations peut occasionner des lésions nerveuses handicapantes et empêcher le passage du sang aux mains et aux bras. Porter des vêtements chauds et garder les mains au chaud et au sec. Si des sensations d'engourdissement, de fourmillement, des douleurs ou une décoloration de la peau apparaissent, cesser immédiatement d'utiliser l'outil, avertir l'employeur et consulter un médecin.
- Tenir l'outil d'une main légère mais sûre : le risque des vibrations est en effet généralement plus grand lorsque l'on exerce une force de préhension plus importante. Si possible, utiliser un bras de suspension ou équiper l'outil d'une poignée latérale.
- Pour prévenir toute augmentation inutile du niveau sonore et des vibrations :
- exploiter et entretenir l'outil et procéder au choix, à l'entretien et au remplacement des accessoires et consommables conformément à la présente notice d'utilisation ;
- ne pas laisser le foret brouter sur la pièce à usiner.

Dangers liés au lieu de travail

- Les glissades, trébuchements ou chutes sont une cause majeure d'accidents corporels graves voire mortels. Penser à la surlongueur de flexible restant dans le passage ou dans l'aire de travail.
- Éviter d'inhaler les poussières ou vapeurs ou de manipuler les débris provenant des travaux qui peuvent provoquer des maladies (par exemple cancer, problèmes respiratoires, asthme ou dermatite). Utiliser des équipements d'extraction des poussières et porter des équipements de protection respiratoire pour travailler avec des matériaux qui produisent des particules en suspension.
- Certaines poussières créées par ponçage mécanisé, sciage, meulage, perçage et autres travaux de construction contiennent des substances chimiques qui sont reconnues comme pouvant provoquer des cancers, des anomalies congénitales et autres problèmes de reproduction. Parmi ces substances chimiques, on trouve :
 - le plomb provenant des peintures au plomb ;
 - la silice cristalline présente dans les briques, le ciment et autres matériaux de maçonnerie ;
 - l'arsenic et le chrome provenant des caoutchoucs traités chimiquement.

Le risque lié à l'exposition à ces substances varie en fonction de la fréquence à laquelle on effectue ce type de travaux. Pour réduire l'exposition à ces substances chimiques : travailler dans des endroits correctement ventilés et avec des équipements de sécurité homologués tels que des masques antipoussières spécialement conçus pour filtrer les particules microscopiques.

- Procéder avec précautions dans un environnement non familier. Des risques dissimulés peuvent être présents, comme la perforation de lignes électriques ou autres canalisations. Cet outil n'est pas isolé en cas de contact avec une source d'alimentation électrique.

NE PAS JETER – REMETTRE À L'UTILISATEUR.

Informations sur la certification ATEX

Définition du code ATEX

Le code ATEX est :



II 2 G Ex h IIB T6 Gb X

Certificat ATEX :

Pour tout renseignement à propos du certificat ATEX, consulter le dossier technique : 8P07211 A.

Description	Valeur	Définition
Groupe de matériels	II	Industries de surface
Catégorie de matériels	2	Haut niveau de protection
Groupe II		<ul style="list-style-type: none"> • zone 1 (gaz) • zone 2 (gaz) • zone 21 (poussière) • zone 22 (poussière)
Atmosphère	G	Atmosphère contenant des gaz, des vapeurs ou un brouillard
	D	Atmosphère contenant de la poussière
Concept de sécurité	c	Sécurité par construction
Groupe de gaz	IIA	Propane/acétone/ammoniac
	IIB	Éthylène
	IIC	Hydrogène/acétylène
Température superficielle maxi. dans une atmosphère contenant des gaz		T1 = 450 °C T2 = 300°C T3 = 200°C T4 = 135 °C T5 = 100°C T6 = 85°C
Température superficielle maxi. dans une atmosphère contenant des poussières		Exemples de températures : T85 °C T110 °C T120 °C T125 °C T240 °C

Classification Ex

Si le produit fait partie d'un ensemble dont les composants possèdent des classements Ex différents, le composant doté du niveau de sécurité le plus bas définit le classement Ex de l'ensemble.

Directives relatives à la prévention des explosions

Propreté

- Veiller à garder le produit exempt de poussière et de saletés pour prévenir une augmentation de la température des roulements et de la surface.
- En cas d'utilisation d'un silencieux : veiller à installer un silencieux avec effet filtrant à l'orifice d'échappement d'air afin d'éviter que des particules chauffées par friction pénètrent dans l'atmosphère ambiante.

Conditions spéciales d'utilisation

Ne pas faire tomber ou glisser l'outil et ne pas heurter d'autres objets.

En cas de niveau de vibration ou de température anormalement élevé, ou si le boîtier du moteur est endommagé, arrêter d'utiliser l'outil jusqu'à ce qu'il ait été contrôlé et réparé si nécessaire.

Le carter de protection est requis lorsqu'il existe un risque identifié lors de vos analyses complètes des risques environnementaux (conformément à la directive ATEX 1999/92/CE). Par ex. : Utilisation manuelle de l'outil dans un environnement métallique. Le carter de protection peut être retiré uniquement si vos analyses complètes des risques environnementaux (conformément à la directive ATEX 1999/92/CE) démontrent qu'il n'existe aucun risque d'impact/contact avec l'environnement externe. Par ex. : Outil fixé sur le bras de perçage.

Cet outil a été certifié ATEX, sans le foret. Une analyse de risque de l'utilisation de cet outil avec un foret et un matériau spécifique à percer, ou un autre foret pour remuer par exemple et l'environnement complet de l'outil, doit être effectuée par l'utilisateur avant l'utilisation de cet outil (selon la directive ATEX 1999/92/CE).

Informations utiles

Site web

Connectez-vous à Chicago Pneumatic: www.cp.com.

Sur notre site Web, vous trouverez des informations concernant nos produits, accessoires et pièces de rechange ainsi que la documentation qui s'y rapporte.

Pays d'origine

Taiwan

Copyright

© Copyright 2018, CHICAGO PNEUMATIC Tool Co. LLC, 1815 Clubhouse Road, Rock Hill, SC 29730

Tous droits réservés. Toute utilisation non autorisée ou copie de tout ou partie du présent document est interdite. Ceci s'applique plus particulièrement aux marques de commerce, dénominations de modèles, références et schémas. Utiliser exclusivement les pièces autorisées. Tout dommage ou dysfonctionnement causé par l'utilisation d'une pièce non autorisée ne sera pas couvert par la garantie du fabricant ou la responsabilité du fait des produits.

Technische Daten

Werkzeugdaten

	CP1117P0 5 ATEX	CP1117P2 6 ATEX	CP1117P3 2 ATEX
Spannfutterkapazität (")	1/2	3/8	3/8
Spannfutterkapazität (mm)	13	10	10
Leistung (ps)	1	1	1
Leistung (W)	750	750	750
Stillstanddrehmoment (ft.lb)	22.2	4.7	4
Stillstanddrehmoment (Nm)	30	6.3	5.4
Istluftverbrauch (cfm)	29.6	29.8	29.8
Istluftverbrauch (l/s)	14	14	14
Gewindegröße Lufteinlass (")	1/2	1/2	1/2
Gewicht (kg)	2.25	1.44	1.44
Gewicht (lb)	4.96	3.17	3.17

Erklärungen

EU-KONFORMITÄTSERKLÄRUNG

Wir, CHICAGO PNEUMATIC Tool Co. LLC, 1815 Clubhouse Road, Rock Hill, SC 29730, erklären hiermit in alleiniger Verantwortung, dass dieses Produkt (mit Bezeichnung, Typ und Seriennummer laut Deckblatt) die Anforderungen der folgenden Richtlinie(n) erfüllt: **2006/42/EC (17/05/2006)**

Angewandte harmonisierte Normen:
EN ISO 11148-3:2012

Die entsprechenden technischen Unterlagen wurden gemäß der Maschinenrichtlinie 2006/42/EG und der ATEX-Richtlinie 2014/34/EU erstellt. Behörden können die technische Unterlage 6159924640 / CE 8P04185 A (CP1117P05), 6159924650 / CE 8P04185 B (CP1117P26) & 6159924660 / CE 8P04185 C (CP1117P32) für die ATEX-Richtlinie 2014/34/EU anfordern von:

Pascal Roussy, R&D Manager, CP Technocenter, 38 rue Bobby Sands, BP10273 44800 Saint Herblain, France

Saint-Herblain,

Pascal ROUSSY

Unterschrift des Ausstellers

Lärm und Vibration

Diese angegebenen Werte wurden während eines Laborversuchs gemäß der vorgegebenen Normen durchgeführt und sind zum Vergleich mit angegebenen Werten anderer Werkzeuge geeignet, welche gemäß derselben Normen geprüft wurden. Diese angegebenen Werte reichen für eine Verwendung in der Risikobewertung nicht aus, wobei Werte gemessen an den verschiedenen Arbeitsplätzen höher liegen können. Die tatsächlichen Expositionswerte und das Gefährdungsrisiko, welchen die einzelne Bedienperson ausgesetzt ist, sind einmalig und hängen von der Arbeitsweise der Bedienperson, dem Werkstück und der Auslegung des Arbeitsplatzes ab, sowie von der Expositionsdauer und der physischen Verfassung der Bedienperson.

Wir, **CHICAGO PNEUMATIC Tool Co. LLC**, können nicht für Folgen, die sich aus der Verwendung der von uns angegebenen Werte statt der realen Belastungswerte für die Risikoeinschätzung einer Arbeitsplatzsituation ergeben, haftbar gemacht werden, da wir auf diese keinen Einfluss haben.

Dieses Werkzeug kann bei nicht angemessener Verwendung ein Hand-Arm-Vibrationssyndrom verursachen. Einen EU-Leitfaden, der sich mit Hand-Arm-Vibration befasst, finden Sie unter <http://www.pneurop.eu/index.php> und durch Auswahl von „Werkzeuge“ und „Gesetzgebung“.

Wir empfehlen ein Programm zur Gesundheitsüberwachung, durch welches frühe Symptome erkannt werden können, welche auf die Vibrationsexposition zurückgeführt werden könnten, so dass die Abläufe der Maßnahmen daraufhin so geändert werden können, dass zukünftige Beeinträchtigungen vermieden werden.

- ⓘ Wenn dieses Gerät für Einbauanwendungen vorgesehen ist:
Angaben zur Geräuschemission dienen als Richtwert für den Gerätebauer. Für das komplette Gerät geltende Geräusch- und Vibrationsemissionsdaten sollten in der zum Gerät gehörenden Bedienungsanleitung aufgeführt werden.

	CP1117P 05 ATEX	CP1117P 26 ATEX	CP1117P 32 ATEX
Schalldruckpegel (dB(A))	84	84	83
Schallleistungspegel (dB(A))	95	95	94
Lärmstandard	ISO 15744	ISO 15744	ISO 15744
Vibration (m/s ²)	2.70	3.6	<2.5
Vibrationsunsicherheit	2	1.7	-
Vibration Standard	ISO-2892 7-5	ISO-2892 7-5	ISO-2892 7-5

Sicherheit

WARNUNG Gefahr von Sachschäden oder schweren Verletzungen

Stellen Sie vor Einsatz des Werkzeugs sicher, dass Sie alle Anleitungen lesen, verstehen und befolgen. Nichtbeachtung der Anweisungen kann zu Stromschlag, Brand, Sachschäden und/oder schweren Körperverletzungen führen.

- ▶ Lesen Sie alle Sicherheitsinformationen, die zusammen mit den unterschiedlichen Systembestandteilen mitgeliefert wurden.
- ▶ Lesen Sie alle Produkthanweisungen für die Installation, den Betrieb und die Wartung der unterschiedlichen Systembestandteile.
- ▶ Lesen Sie alle vor Ort geltenden Sicherheitsbestimmungen hinsichtlich des Systems und seiner Bestandteile.
- ▶ Bewahren Sie alle Sicherheitsinformationen und Anweisungen zur künftigen Verwendung auf.

Produktspezifische Anweisungen

Bedienung

Siehe Abbildungen auf Seite 2.

- Befestigen Sie das Zubehör ordnungsgemäß am Werkzeug.
- Schließen Sie das Gerät an eine saubere und trockene Druckluftquelle an.
- Für die Bedienung des Werkzeugs, siehe Abbildung 02.

Schmierung

Eine Druckleitungsschmierung mit Öl vom Typ SAE #10 verwenden. Die Menge auf zwei (2) Tropfen pro Minute einstellen. Kann keine Druckleitungsschmierung verwendet werden, einmal täglich Luftmotorenöl einfüllen.

Wartungsanweisungen

- **Zur sicheren Handhabung und Entsorgung aller Komponenten sind die örtlichen Umweltvorschriften im jeweiligen Land zu befolgen.**
- Wartungs- und Instandsetzungsarbeiten dürfen ausschließlich von qualifiziertem Personal und unter Verwendung von Original-Ersatzteilen durchgeführt werden. Wenden Sie sich an den Hersteller oder den nächsten Händler, wenn Sie Rat zum technischen Service oder Ersatzteile benötigen.
- Stets darauf achten, dass die Maschine von der Energiequelle getrennt ist, um ein ungewolltes Inbetriebsetzen zu vermeiden.
- Das Werkzeug alle drei Monate auseinanderbauen und überprüfen, wenn es täglich benutzt wird. Schadhafte und/oder verschlissene Teile sind zu ersetzen.
- Um die Ausfallzeiten so gering wie möglich zu halten, wird das folgende Instandhaltungskit empfohlen: **Tune-up Kit**

Getriebschmierung

Verwenden Sie Mobilux EP-2 Moly oder ein gleichwertiges Schmiermittel.

Entsorgung

- Bei der Entsorgung dieses Geräts müssen die gesetzlichen Vorschriften befolgt werden.
- Schadhafte, stark abgenutzte oder fehlerhaft funktionierende Geräte **MÜSSEN AUSSER BETRIEB GENOMMEN WERDEN.**
- Bei der Entsorgung dieses Geräts müssen die gesetzlichen Vorschriften befolgt werden.
- Reparaturen nur durch technisches Wartungspersonal.

Allgemeine Sicherheitshinweise

Um die Gefahr einer Verletzung so gering wie möglich zu halten, haben Personen, die dieses Werkzeug gebrauchen, installieren, reparieren, warten, Zubehör austauschen oder sich in der Nähe des Werkzeugs aufhalten, die folgenden Anweisungen zu beachten.

Es ist unser Anliegen, Werkzeuge herzustellen, die Sie bei der Arbeit sicher und wirksam unterstützen. Der Hauptverantwortliche für Ihre Sicherheit sind SIE. Sorgfalt und Umsicht sind der beste Schutz vor Verletzungen. Diese Sicherheitshinweise enthalten einige der wichtigsten Gefahrenquellen; sie können jedoch nicht alle möglichen Gefahren abdecken.

Dieses Elektrowerkzeug sollte nur von entsprechend geschulten Personen installiert, eingerichtet und verwendet werden.

Werkzeug und Zubehör dürfen in keinem Fall modifiziert werden.

Dieses Werkzeug bei einer Beschädigung nicht verwenden.

Wenn auf dem Werkzeug befindliche Schilder zu Nennrehzahl und Betriebsdruck oder Gefahrenwarnschilder unleserlich werden oder sich ablösen, diese sofort ersetzen.

Für zusätzliche Sicherheitshinweise folgende Unterlagen/Instanzen zu Rate ziehen:

- Weitere Unterlagen und Informationen, die dem Werkzeug beiliegen.
- Arbeitgeber, Gewerkschaft und/oder Fachverband.
- „Safety Code for Portable Air Tools“ (ANSI B186.1), bei Drucklegung erhältlich von Global Engineering Documents unter <http://global.ihs.com/> oder telefonisch unter +1-800-854-7179. Sollte sich der Erhalt von ANSI-Normen als schwierig erweisen, wenden Sie sich an ANSI unter <http://www.ansi.org/>.
- Ergänzende Hinweise zu Arbeitsschutz und Sicherheit am Arbeitsplatz auf folgenden Webseiten:
 - <http://www.osha.gov> (USA)
 - <https://osha.europa.eu/> (Europa)

Gefahrenhinweise für Luftzufuhr und -anschlüsse

- Druckluft kann schwere Verletzungen verursachen.

- Schließen Sie stets die Luftzufuhr, lassen Sie die Druckluft aus dem Schlauch entweichen und trennen Sie das Werkzeug von der Luftzufuhr, wenn das Werkzeug nicht in Gebrauch ist und bevor Sie Zubehör austauschen oder Reparaturen ausführen.
- Richten Sie die Druckluft nie auf sich oder andere.
- Lose, unter Druck stehende Schläuche können schwere Verletzungen verursachen. Überprüfen Sie das Werkzeug stets auf beschädigte oder lose Schläuche und Anschlussstücke.
- Verwenden Sie für das Werkzeug keine Schnellwechsellkupplungen. Beachten Sie die Anweisungen für die ordnungsgemäße Montage.
- Bei Verwendung von Universal-Drehkupplungen müssen Sperrrasten montiert werden.
- Beachten Sie die Höchstgrenze für den Luftdruck von 6,3 bar (90 psig) bzw. die auf dem Typenschild des Werkzeugs angegebene Höchstgrenze.

Gefahren durch Verfangen

- Halten Sie immer ausreichend Abstand von der umlaufenden Antriebsspindel. Halten Sie weite Kleidung, Handschuhe, Schmuck, Krawatten, Halstücher und Haare vom Werkzeug und Zubehör fern. Eine Verwicklung kann zur Strangulierung, Skalpierung und/oder zu Schnittwunden führen.
- Vermeiden Sie das Berühren von Bohrkronen, Drehspänen oder Arbeitsfläche, damit Sie sich nicht schneiden oder verbrennen. Vermeiden Sie jeglichen Kontakt, und tragen Sie geeignete Schutzhandschuhe, um Ihre Hände zu schützen.
- Arbeiten Sie mit mittlerem Bohrdruck, um das Entstehen langer Späne zu vermeiden.

Gefahren im Zusammenhang mit katapultierten Bauteilen

- Tragen Sie stets schlagfeste Schutzbrillen und Gesichtsschutz, wenn Sie mit dem Werkzeug arbeiten, es warten oder reparieren, Zubehör austauschen oder sich in der Nähe der Arbeiten am oder mit dem Werkzeug aufhalten.
- Kontrollieren Sie, ob alle anderen Personen im Bereich schlagfesten Augen- und Gesichtsschutz tragen. Selbst kleine Geschosse können Augen verletzen und zur Erblindung führen.
- Vor dem Starten des Werkzeugs den Bohrfutterschlüssel entfernen.
- Stellen Sie sicher, dass das Werkstück sicher fixiert ist.

Gefahren während des Betriebs

- Bedien- und Wartungspersonal muss in der körperlichen Verfassung sein, um mit Größe, Gewicht und Leistung des Werkzeugs zu Rande zu kommen.
- Halten Sie das Werkzeug richtig: Seien Sie auf plötzliche Auslenkungen gefasst, insbesondere beim Durchstoßen der Bohrerspitze.
- Durch plötzliches Verkanten des Bohrers kann das Werkstück oder das Werkzeug in Rotation versetzt werden. Dies kann zu Arm- und Schulterverletzungen führen.

- Nach Möglichkeit eine Aufhängestütze zur Aufnahme des Reaktionsmoments verwenden. Sollte dies nicht möglich sein, wird die Verwendung von Seitenhaltegriffen empfohlen, um das Reaktionsmoment für Folgendes zu absorbieren:
- Längsgehäusebohrer mit einer Futterkapazität über 6,5 mm (1/4 Zoll) oder bei Drehmomenten über 4 Nm (3 lbf.ft);
- Pistolengriffbohrer mit einer Futterkapazität über 10 mm (3/8 Zoll) oder bei Drehmomenten über 10 Nm (7,5 lbf.ft).
- Verwenden Sie stets nur scharfe Bohrerspitzen.
- Verringern Sie beim Durchbruch des Bohrers durch das Werkstück den Druck auf das Werkzeug.

Gefahren im Zusammenhang mit sich wiederholenden Bewegungen

- Im Beruf kann die Verwendung eines Elektrowerkzeugs nach längerer Zeit zu Unbehagen an Händen, Armen, Schultern, Nacken oder anderen Körperteilen führen.
- Nehmen Sie eine bequeme Stellung ein, achten Sie gleichzeitig auf einen sicheren Stand und vermeiden Sie eine schlechte oder schiefe Körperhaltung. Bei längeren Arbeiten können Unbehagen und Ermüdung sich dadurch vermeiden lassen, dass immer wieder die Körperhaltung gewechselt wird.
- Ignorieren Sie keine Symptome wie anhaltendes oder wiederkehrendes Unbehagen, Schmerzen, Pochen, Kribbeln, Gefühllosigkeit, ein brennendes Gefühl, Gelenksteifigkeit oder sonstige Beschwerden. In dem Fall die Verwendung des Werkzeugs einstellen, Ihren Arbeitgeber benachrichtigen und einen Arzt aufsuchen.

Gefahren im Zusammenhang mit Lärm und Vibrationen

- Starke Lärmpegel können zu permanentem Hörverlust und anderen Problemen, wie beispielsweise Tinnitus, führen. Verwenden Sie einen Gehörschutz laut Empfehlung Ihres Arbeitgebers bzw. entsprechend den Gesundheits- und Sicherheitsbestimmungen.
- Vibrationsbelastungen können zu Nervenschäden führen und die Durchblutung von Händen und Armen beeinträchtigen. Warme Kleidung tragen und die Hände stets warm und trocken halten. Sollten Sie Gefühllosigkeit, Kribbeln, Schmerzen oder weiße Flecken an Ihrer Haut bemerken, arbeiten Sie nicht mehr mit diesem Werkzeug, benachrichtigen Sie Ihren Arbeitgeber und wenden Sie sich an einen Arzt.
- Halten Sie das Werkzeug leicht aber sicher, da die mit Vibrationen verbundenen Risiken im Allgemeinen bei höherer Greifkraft größer sind. Verwenden Sie nach Möglichkeit eine Aufhängestütze oder bringen Sie einen Seitenhaltegriff an.
- So verhindern Sie unnötige Anstiege des Lärm- und Vibrationspegels:
- Nehmen Sie Betrieb und Wartung des Werkzeugs sowie Auswahl, Wartung und Ersatz der Zubehörteile und Verbrauchsmaterialien gemäß dieser Bedienungsanleitung vor.
- Lassen Sie die Bohrerspitze nicht auf dem Werkstück vibrieren.

Gefahren am Arbeitsplatz

- Ausrutschen, Stolpern und Stürze gehören zu den häufigsten Verletzungs- oder Todesursachen. Stellen Sie sicher, dass weder auf dem Boden noch auf der Arbeitsfläche Schläuche herumliegen, die nicht gebraucht werden.
- Vermeiden Sie das Einatmen von Staub oder Dämpfen oder den Umgang mit Rückständen, die bei der Arbeit entstehen und möglicherweise gesundheitsschädlich sein können (wie beispielsweise Krebs, Geburtsfehler, Asthma und/oder Dermatitis). Bei Arbeiten, in deren Verlauf Stäube entstehen, sind eine Staubabsauganlage sowie Atemschutzgeräte zu verwenden.
- Bestimmte Stäube, die beim Schmirgeln, Sägen, Schleifen, Bohren und bei anderen Herstellungs- und Bautätigkeiten entstehen, enthalten Chemikalien, die nach dem Informationsstand des US-Bundesstaates Kalifornien Krebs sowie embryonale Missbildungen oder sonstige Störungen der Fortpflanzungsorgane hervorrufen. Unter anderem sind folgende Chemikalien schädlich:
 - Blei aus bleihaltigen Farben und Lacken
 - Kristalliner Silikastein, Zement und sonstige Baustoffe
 - Arsen und Chrom aus chemisch behandeltem Gummi.

Das Ausmaß Ihrer Gefährdung hängt u. a. von der Häufigkeit ab, mit der Sie diesen Stoffen ausgesetzt sind. So schützen Sie sich bestmöglich gegen solche Chemikalien: Achten Sie auf eine ausreichende Belüftung des Arbeitsbereichs und arbeiten Sie mit der angebrachten Sicherheitsausrüstung wie Staubschutzmasken mit speziellen Mikropartikelfiltern.

- Arbeiten Sie in unbekanntem Umgebungen besonders vorsichtig. Es könnten versteckte Gefahren existieren, wie z.B. das Bohren in elektrische oder andere Leitungen. Dieses Werkzeug ist für die Arbeit an Stromquellen nicht ausreichend isoliert.

NICHT WEGWERFEN – AN BENUTZER WEITERLEITEN

Angaben zur ATEX-Zertifizierung**ATEX-Codedefinition**

Der ATEX-Code ist:



II 2 G Ex h IIB T6 Gb X

ATEX-Zertifikat:

Informationen zum ATEX-Zertifikat finden Sie in der Technischen Datei: 8P07211 A.

Beschreibung	Wert	Definition
Gerätegruppe	II	Nicht Bergbau

Beschreibung	Wert	Definition
Geräteklasse	2	Hohes Schutzniveau
Gruppe II		<ul style="list-style-type: none"> • Zone 1 (Gas) • Zone 2 (Gas) • Zone 21 (Staub) • Zone 22 (Staub)
Umgebung	G	Umgebung, in der Gas, Dämpfe oder Nebel vorhanden sind
	D	Umgebung, in der Staub vorhanden ist
Sicherheitsdesign	c	Konstruktionssicherheit
Gasgruppe	IIA	Propan/Aceton/Ammoniak
	IIB	Ethylen
	IIC	Wasserstoff / Acetylen
Max. Oberflächentemperatur in einer Umgebung, in der Gas vorhanden ist		T1 = 450 °C T2 = 300 °C T3 = 200 °C T4 = 135 °C T5 = 100 °C T6 = 85 °C
Max. Oberflächentemperatur in einer Umgebung, in der Staub vorhanden ist		Beispieltemperaturen: T85 °C T110 °C T120 °C T125 °C T240 °C

Ex-Klassifizierung

Sollte das Produkt Bestandteil einer Baugruppe sein, bei der die einzelnen Komponenten eine unterschiedliche Ex-Klassifizierung umfassen, bestimmt die Komponente mit dem niedrigsten Sicherheitsniveau die für die gesamte Baugruppe geltende Ex-Klassifizierung.

Explosionsschutz-Richtlinien**Sauberkeit**

- Sicherstellen, dass das Produkt sauber Staub und Schmutz gehalten wird, um eine erhöhte Lager- und Oberflächentemperatur zu verhindern.

- Bei Verwendung eines Schalldämpfers: Am Luftablass ist ein Auspufftopf mit Filterwirkung zu montieren, um das Eindringen von durch Reibung erhitzten Teilen in die Umgebungsatmosphäre zu verhindern.

Besondere Nutzungsbedingungen

Das Werkzeug nicht fallen lassen oder ziehen, und nicht gegen andere Gegenstände schlagen lassen.

Wenn ungewöhnlich starke Vibrationen oder hohe Temperaturen auftreten, oder falls das Motorgehäuse beschädigt ist, muss die Nutzung des Werkzeugs so lange eingestellt werden, bis eine Überprüfung und Reparatur erfolgt ist.

Dieses Werkzeug ist ATEX-zertifiziert (ohne den Spiralbohrer). Eine Risikoanalyse des Einsatzes dieses Werkzeugs mit einem bestimmten Bohrer und Material zum Bohren oder einem anderen Bohrer zum Beispiel zum Rühren und der gesamten Umgebung des Werkzeugs muss vom Anwender vor dem Einsatz dieses Werkzeugs durchgeführt werden (gemäß ATEX-Richtlinie 1999/92/CE).

Nützliche Informationen

Website

Anmeldung bei Chicago Pneumatic: www.cp.com.

Auf unserer Website finden Sie Informationen zu unseren Produkten, Zubehör und Ersatzteilen sowie diverse Veröffentlichungen.

Herkunftsland

Taiwan

Copyright

© Copyright 2018, CHICAGO PNEUMATIC Tool Co. LLC, 1815 Clubhouse Road, Rock Hill, SC 29730

Alle Rechte vorbehalten. Jeglicher nicht autorisierte Gebrauch sowie das Kopieren der Inhalte ganz oder in Teilen ist verboten. Dies gilt insbesondere für Handelsmarken, Modellbezeichnungen, Artikelnummern und Zeichnungen. Verwenden Sie ausschließlich Originalbauteile. Schäden oder Fehlfunktionen, die durch den Einsatz unzulässiger Bauteile entstehen, sind nicht von der Garantie oder Produkthaftung abgedeckt.

Datos técnicos

Datos de la herramienta

	CP1117P0 5 ATEX	CP1117P2 6 ATEX	CP1117P3 2 ATEX
Capacidad del mandril (")	1/2	3/8	3/8
Capacidad del mandril (mm)	13	10	10
Potencia (cv)	1	1	1
Potencia (W)	750	750	750

	CP1117P0 5 ATEX	CP1117P2 6 ATEX	CP1117P3 2 ATEX
Par de parada (ft.lb)	22.2	4.7	4
Par de parada (Nm)	30	6.3	5.4
Consumo real de aire (cfm)	29.6	29.8	29.8
Consumo real de aire (l/s)	14	14	14
Tamaño de rosca de entrada de aire (")	1/2	1/2	1/2
Peso (kg)	2.25	1.44	1.44
Peso (lb)	4.96	3.17	3.17

Declaraciones

DECLARACIÓN DE CONFORMIDAD DE LA UE

Nosotros, **CHICAGO PNEUMATIC Tool Co. LLC**, 1815 Clubhouse Road, Rock Hill, SC 29730,, declaramos bajo nuestra única responsabilidad que el producto (con nombre, tipo y número de serie indicados en la primera página) es conforme a las siguientes Directivas:
2006/42/EC (17/05/2006)

Estándares armonizados aplicados:
EN ISO 11148-3:2012

La documentación técnica relevante se compiló de acuerdo con la Directiva sobre maquinaria 2006/42/CE y la Directiva ATEX 2014/34/UE. Las autoridades pueden solicitar el archivo técnico 6159924640 / CE 8P04185 A (CP1117P05), 6159924650 / CE 8P04185 B (CP1117P26) & 6159924660 / CE 8P04185 C (CP1117P32) correspondiente a la Directiva ATEX 2014/34/UE a:

Pascal Roussy, R&D Manager, CP Technocenter, 38 rue Bobby Sands, BP10273 44800 Saint Herblain, France
Saint-Herblain,

Pascal ROUSSY

Firma del emisor

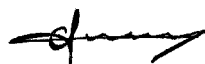

Ruido y vibración

Los valores declarados han sido obtenidos en ensayos de laboratorio realizados según la normativa indicada y pueden utilizarse para compararlos con los valores declarados para otras herramientas que hayan sido ensayadas siguiendo la misma normativa. Los valores declarados no se pueden utilizar para evaluación de riesgos y los valores obtenidos en cada lugar de trabajo podrían alcanzar cifras superiores. Los valores reales de exposición y de riesgo de daños para cada individuo dependen del sistema de trabajo del usuario, del diseño del puesto de trabajo y de la pieza, y también del tiempo de exposición y del estado físico del usuario.

Nosotros, **CHICAGO PNEUMATIC Tool Co. LLC**, no tendremos responsabilidad alguna por las consecuencias del uso de los valores declarados en lugar de unos valores que reflejen la exposición real, en una evaluación de riesgos individuales en una situación de trabajo sobre la que no tenemos control alguno.

Esta herramienta puede causar síndrome de vibración si su uso no se administra de forma adecuada. Puede encontrar una guía de la UE sobre cómo manejar la vibración mano-brazo accediendo a <http://www.pneurop.eu/index.php> y seleccionando "Tools" (Herramientas) y "Legislation" (Legislación).

Se recomienda mantener un programa de control sanitario de detección precoz de los síntomas relacionados con la exposición a vibraciones, con objeto de modificar los procedimientos de gestión y así evitar posibles discapacidades.

- i** Este equipo está diseñado para aplicaciones de montaje de sujeción:
La emisión de ruido se indica a modo de guía para el fabricante de la máquina. Los datos de emisiones de ruido y vibraciones de toda la máquina deberán incluirse en el manual de instrucciones de esta.

	CP1117P 05 ATEX	CP1117P 26 ATEX	CP1117P 32 ATEX
Nivel de presión acústica (dB(A))	84	84	83
Nivel de potencia acústica (dB(A))	95	95	94
Norma sobre ruido	ISO 15744	ISO 15744	ISO 15744
Vibración (m/s ²)	2.70	3.6	<2.5
Incertidumbre de vibraciones	2	1.7	-
Estándar de vibraciones	ISO-2892 7-5	ISO-2892 7-5	ISO-2892 7-5

Seguridad

⚠ ADVERTENCIA Riesgo de daños a la propiedad y de lesiones graves

Asegúrese de leer, entender y seguir todas las instrucciones antes de utilizar la herramienta. Si no se siguen todas las instrucciones, pueden producirse descargas eléctricas, incendios, daños a la propiedad y/o lesiones personales graves.

- ▶ Lea toda la información de seguridad suministrada con las diferentes partes del sistema.
- ▶ Lea todas las instrucciones del producto para la instalación, el uso y el mantenimiento de las diferentes partes del sistema.
- ▶ Lea todas las normas sobre seguridad legisladas de forma local relacionadas con el sistema y las partes del mismo.
- ▶ Guarde todas las instrucciones y la información de seguridad para futuras consultas.

Instrucciones específicas para el producto

Funcionamiento

Ver las imágenes de la página 2.

- Fijar los accesorios a la herramienta de forma correcta.
- Conectar el dispositivo como se indica en la fig. 1 a un suministro de aire limpio y seco.
- Ver la figura 02 para operar la herramienta.

Lubricación

Utilice un engrasador neumático con grasa SAE #10 a una velocidad de dos (2) gotas por minuto. Si no es posible utilizar un engrasador neumático, añada aceite de motor neumático a la admisión una vez al día.

Instrucciones de mantenimiento

- **Siga las normativas medioambientales locales para manipular y desechar todos los componentes de forma segura.**
- Las labores de mantenimiento y reparación deberán ser realizadas por personal cualificado utilizando únicamente recambios originales. Póngase en contacto con el fabricante o con su concesionario autorizado más cercano para obtener asesoramiento sobre servicio técnico o si necesita recambios.
- Asegúrese de que la máquina esté desconectada de la fuente de energía para evitar una puesta en marcha accidental.
- Si la herramienta se usa a diario, desmóntela e inspecciónela cada 3 meses. Cambie las piezas dañadas o gastadas.
- Para reducir al mínimo los tiempos de parada, se recomienda el uso del siguiente kit de mantenimiento: **Kit de ajus**

Lubricación de engranajes

Utilice Mobilux EP-2 Moly o una grasa equivalente.

Eliminación

- La eliminación de este equipo debe cumplir la legislación del país correspondiente.
- Todos los dispositivos dañados, muy gastados o que funcionen incorrectamente **DEBEN DEJAR DE USARSE**.
- La eliminación de este equipo debe cumplir la legislación del país correspondiente.
- La reparación solo debe ser realizada por el personal de mantenimiento.

Instrucciones generales de seguridad

Con el fin de reducir el riesgo de lesión, toda persona que utilice, instale, repare, mantenga y cambie accesorios o trabaje cerca de esta herramienta debe leer y comprender estas instrucciones antes de llevar a cabo cualquiera de las tareas antes mencionadas.

Nuestro objetivo es producir herramientas que le ayuden a trabajar de un modo eficaz y seguro. USTED es el dispositivo de seguridad más importante de esta herramienta y de cualquier otra. Su atención y sentido común son la mejor protección para evitar lesiones. Es imposible cubrir aquí todos los peligros existentes, pero hemos intentado resaltar algunos de los más importantes.

Solamente operarios cualificados y plenamente formados deben instalar, ajustar o utilizar esta herramienta eléctrica.

No se debe modificar ningún aspecto de esta herramienta ni de sus accesorios.

No utilice esta herramienta si está dañada.

Si las señales de velocidad nominal, presión operativa o de advertencia de peligro situadas en la herramienta dejan de ser legibles o se desprenden, sustitúyalas sin demora.

i Si desea obtener información adicional sobre seguridad, consulte:

- La documentación e información que acompaña a la máquina.
- La empresa, sindicato y/o asociación comercial.
- "Código de seguridad para herramientas neumáticas portátiles" (ANSI B186.1), disponible en el momento de la impresión en Documentos Técnicos Internacionales en <http://global.ihs.com/> o llamando al 1 800 854 7179. Si tiene alguna dificultad para obtener las normas ANSI, contacte con ANSI a través de <http://www.ansi.org/>
- Asimismo, podrá encontrar más información sobre seguridad y salud de los trabajadores en los siguientes sitios web:
 - <http://www.osha.gov> (EE. UU.)
 - <https://osha.europa.eu/> (Europa)

Peligro en el suministro de aire y las conexiones

- El aire a presión puede causar lesiones graves.
- Siempre antes de realizar reparaciones o cambiar accesorios, apague el suministro de aire, vacíe la manguera de presión de aire y desconecte la herramienta del suministro de aire cuando no esté en uso.
- Nunca apunte la salida de aire hacia usted o hacia ninguna otra persona.
- Las manguera de conexión puede causar lesiones graves. Siempre debe comprobar las mangueras y los ajustes dañados o sueltos.
- No utilice acoplamiento de desconexión rápida en la herramienta. Consulte las instrucciones para realizar una instalación adecuada.
- Siempre que se utilicen acoplamiento universal de espirales, deberán instalarse pasadores de bloqueo.
- La presión de aire no puede exceder un máximo de 6,3 bar / 90 psi o según se especifique en la placa de identificación de la herramienta.

Riesgos de atrapamiento

- No se acerque al eje giratorio. Pueden producirse estrangulamientos, pérdidas de cabello y/o laceraciones si no se mantiene la ropa, las joyas, los colgantes y el pelo alejados de la herramienta y de los accesorios.

- Puede cortarse o quemarse si toca la broca, el cincel del taladro, o la superficie de trabajo. Evite el contacto y utilice guantes adecuados para proteger las manos.
- Utilice presión de taladro intermitente para evitar que salten esquinas cortantes.

Riesgos de emisión de proyectiles

- Utilice siempre protección facial y ocular resistente a impactos cuando esté en contacto o próximo al funcionamiento, reparación o mantenimiento de la herramienta o al cambio de accesorios de la misma.
- Asegúrese de que todas las personas del área de trabajo utilicen protección resistente a los choques para la cara y los ojos. Incluso los proyectiles más pequeños pueden dañar los ojos y provocar ceguera.
- Quite la llave para portabrocas antes de encender la herramienta.
- Asegúrese de que la pieza de trabajo esté bien sujeta.

Riesgos derivados del uso

- Los operarios y el personal de mantenimiento deben estar físicamente capacitados para manejar el volumen, peso y potencia de la herramienta.
- Sostenga la herramienta correctamente. Debe estar atento para contrarrestar movimientos abruptos, sobre todo al traspasar el material con la broca del taladro.
- La broca puede quedarse trabada de forma repentina, y hacer rotar el material de trabajo o la herramienta, causando lesiones en brazos y hombros.
- Si es posible, utilice un brazo de suspensión para absorber el par de reacción. Si no es posible, se recomienda utilizar empuñaduras laterales para absorber el par de reacción de:
- Taladros de caja recta con portabrocas de capacidad superior a 6,5 mm (1/4 pulgada), o si el par de reacción supera los 4 Nm (3 lbf.ft);
- Taladros con empuñadura de pistola con portabrocas de capacidad superior a 10 mm (3/8 pulgada), o si el par de reacción supera los 10 Nm (7,5 lbf.ft);
- Utilice siempre brocas bien afiladas.
- Reduzca la presión en el momento de la perforación.

Riesgos derivados por movimientos repetitivos

- Cuando se utiliza una herramienta mecánica para actividades de trabajo, el operario puede experimentar molestias en las manos, brazos, hombros, cuellos u otras partes del cuerpo.
- Adopte una postura cómoda mientras mantiene una posición firme evitando posturas extrañas o desequilibradas. Cambiar de postura durante las tareas prolongadas puede ayudar a evitar las molestias y la fatiga.
- No ignore síntomas como las molestias persistentes o recurrentes, el dolor, dolores punzantes, hormigueos, adormecimientos, sensación de quemazón o rigidez. Deje de utilizar la herramienta, informe a su superior y consulte a un médico.

Riesgos derivados del ruido y la vibración

- Los altos niveles de sonido pueden causar la pérdida permanente de audición y otros problemas como los acúfenos. Utilice protectores para los oídos tal como lo recomiende su empleador o de acuerdo a los reglamentos de higiene y seguridad laboral.
- La exposición a la vibración puede causar daños en los nervios y el suministro sanguíneo en manos y brazos. Utilice ropa de abrigo y mantenga las manos calientes y secas. Si siente adormecimiento, cosquilleo, dolor o palidez en la piel, deje de usar la herramienta, informe a su superior y consulte a un médico.
- Sujete la herramienta de forma ligera pero segura ya que el riesgo de vibraciones es normalmente superior cuando aumenta la fuerza de sujeción. Si es posible, utilice un brazo de suspensión o instale una empuñadura lateral.
- Para evitar aumentos innecesarios de los niveles de ruido y vibración:
- Utilice y mantenga la herramienta, y seleccione, mantenga y sustituya los accesorios y los consumibles, de acuerdo con este manual de instrucciones;
- No permita que la broca vibre sobre la pieza de trabajo.

Riesgos en el lugar de trabajo

- Resbalones, tropiezos y caídas son las causas más frecuentes de lesiones graves o muerte. Preste atención a las mangueras que se encuentren en el suelo o en la superficie de trabajo.
- Evite inhalar polvo o humos o manejar residuos del proceso de trabajo que puedan causar problemas de salud (como cáncer, defectos congénitos, asma y/o dermatitis). Utilice un mecanismo de extracción de polvo y use equipo de protección respiratoria cuando trabaje con materiales que producen partículas que pueden ser transportadas por el aire.
- Las operaciones de lijar, aserruchar, esmerilar, taladrar y otras actividades de construcción producen polvo que podría contener productos químicos que se ha demostrado en el Estado de California que causan cáncer, defectos de nacimiento u otros daños reproductivos. Algunos ejemplos de estos productos químicos son los siguientes:
 - Plomo de las pinturas con base de plomo
 - Cemento y ladrillos de sílice cristalina y otros productos de mampostería
 - Arsénico y cromo provenientes de madera químicamente tratada.

El riesgo de exposición varía de acuerdo con la frecuencia que usted realice este tipo de trabajo. Para reducir su exposición a estos productos químicos: trabaje en una área bien ventilada y con equipo de seguridad apropiado, tal como máscaras contra el polvo especialmente diseñadas para filtrar las partículas microscópicas.

- Trabajar con cuidado en lugares desconocidos. Pueden existir riesgos ocultos, como taladrar en líneas eléctricas o de otros servicios. Esta herramienta no está aislada para entrar en contacto con fuentes de corriente eléctrica.

Información sobre la certificación ATEX**Definición del código ATEX**

El código ATEX es:



II 2 G Ex h IIB T6 Gb X

Certificado ATEX:

Para obtener información sobre el certificado ATEX, consulte la Ficha técnica: 8P07211 A.

Descripción	Valor	Definición
Grupo de equipos	II	Instalaciones de superficie
Clasificación de los equipos	2	Nivel alto de protección
Grupo 2		<ul style="list-style-type: none"> • zona 1 (gas) • zona 2 (gas) • zona 21 (polvo) • zona 22 (polvo)
Atmósfera	G	La atmósfera contiene gas, vapores o neblina
	D	La atmósfera contiene polvo
Diseño de seguridad	c	Seguridad de fabricación
Grupo de gas	IIA	Propano/Acetona/Amoníaco
	IIB	Etileno
	IIC	Hidrógeno/Acetileno
Temperatura máxima en superficie en atmósfera con gas		T1 = 450°C T2 = 300°C T3 = 200°C T4 = 135°C T5 = 100°C T6 = 85°C
Temperatura máxima en superficie en atmósfera con polvo		Temperaturas de ejemplo: T 85 °C T 110 °C T 120 °C T 125 °C T 240 °C

NO DESECHAR - ENTREGAR AL USUARIO

Clasificación Ex

Si el producto forma parte de un conjunto cuyos componentes tienen una clasificación Ex distinta, el componente con menor nivel de seguridad define la clasificación Ex de todo el conjunto.

Directrices para la prevención de explosiones

Limpieza

- Asegúrese de que el producto se mantiene limpio de polvo y suciedad para evitar el aumento de temperatura en los cojinetes y la superficie.
- Si utiliza un silenciador: Asegúrese de que se encuentra instalado un silenciador con efecto de filtrado en la salida de aire a fin de evitar la entrada de partículas calentadas por fricción en la atmósfera circundante.

Condición especial de uso

No deje caer ni arrastre la herramienta, y evite golpearla contra otro objeto.

En caso de vibraciones o temperatura inusualmente altos, o si la carcasa del motor está dañada, deje de usar la herramienta hasta que haya sido verificada y, en caso de que fuera necesario, reparada.

La tapa del portabrocas es necesaria en todos los casos si se identifica un riesgo en sus análisis completos de riesgo en entorno (de acuerdo con la directiva ATEX 1999/92/CE). P. ej.: uso manual de la herramienta en un entorno metálico. La tapa del portabrocas se puede retirar únicamente si sus análisis completos de riesgo en entorno (de acuerdo con la directiva ATEX 1999/92/CE) demuestran que no existe ningún riesgo de impacto/contacto con el entorno externo. P. ej.: Herramienta fijada en un brazo taladrador.

Esta herramienta cuenta con certificado ATEX, sin la punta del taladro. El usuario debe realizar un análisis de riesgos sobre el uso de esta herramienta con una punta concreta y según el material a taladrar, o con otra punta para agitar, por ejemplo, y todo el entorno de la herramienta, antes de usar esta herramienta (según la directiva ATEX 1999/92/CE).

Información de utilidad

Sitio de Internet

Inicie sesión en Chicago Pneumatic: www.cp.com.

En nuestro sitio web encontrará información referente a nuestros productos, accesorios, piezas de repuesto y material impreso.

País de origen

Taiwan

Copyright

© Copyright 2018, CHICAGO PNEUMATIC Tool Co. LLC, 1815 Clubhouse Road, Rock Hill, SC 29730

Todos los derechos reservados. Queda prohibido el uso autorizado o la copia total o parcial del presente contenido. En particular, esta prohibición se aplica a las marcas comerciales, las denominaciones de los modelos, los números de referencia y los gráficos. Utilice sólo piezas autorizadas. Los daños o averías causados por el uso de piezas no homologadas no serán cubiertos por la Garantía o la Responsabilidad civil del producto.

Dados técnicos

Dados da ferramenta

	CP1117P0 5 ATEX	CP1117P2 6 ATEX	CP1117P3 2 ATEX
Capacidade do mandril (")	1/2	3/8	3/8
Capacidade do mandril (mm)	13	10	10
Energia (hp)	1	1	1
Energia (W)	750	750	750
Torque pequeno (ft.lb)	22.2	4.7	4
Torque pequeno (Nm)	30	6.3	5.4
Consumo real de ar (cfm)	29.6	29.8	29.8
Consumo real de ar (l/s)	14	14	14
Tamanho do fio de entrada de ar (")	1/2	1/2	1/2
Peso (kg)	2.25	1.44	1.44
Peso (lb)	4.96	3.17	3.17

Declarações

DECLARAÇÃO DE CONFORMIDADE DA COMUNIDADE EUROPEIA

Nós, CHICAGO PNEUMATIC Tool Co. LLC, 1815 Clubhouse Road, Rock Hill, SC 29730, declaramos, sob nossa exclusiva responsabilidade, que este produto (com nome, tipo e número de série, ver primeira página) está em conformidade com a(s) seguinte(s) Diretiva(s): **2006/42/EC (17/05/2006)**

Normas harmonizadas aplicadas:
EN ISO 11148-3:2012

A documentação técnica relevante foi compilada de acordo com as Diretivas 2006/42/EC e ATEX 2014/34/EU. As autoridades podem solicitar o dossier técnico 6159924640 / CE 8P04185 A (CP1117P05), 6159924650 / CE 8P04185 B (CP1117P26) & 6159924660 / CE 8P04185 C (CP1117P32) da Directiva ATEX 2014/34/UE:

Pascal Roussy, R&D Manager, CP Technocenter, 38 rue Bobby Sands, BP10273 44800 Saint Herblain, France

Saint-Herblain,

Pascal ROUSSY

Assinatura do emissor



Vibrações e ruído

Estes valores declarados foram obtidos através de testes efectuados em laboratório, de acordo com os padrões indicados e adequam-se à comparação com valores declarados resultantes de outras ferramentas testadas de acordo com os mesmos padrões. Estes valores declarados não se adequam para utilização em avaliações de risco, sendo que os valores medidos em locais de trabalho possam ser superiores. A valores actuais de exposição e o risco de danos que podem ocorrer num utilizador individual são únicos e dependem da forma como o utilizador trabalha, da peça de trabalho e do design do local de trabalho, assim como do tempo de exposição e da condição física do utilizador.

Nós, **CHICAGO PNEUMATIC Tool Co. LLC**, não somos responsáveis pelas consequências do uso dos valores declarados, ao invés de valores refletindo a exposição real, em uma avaliação de risco individual, em uma situação de trabalho sobre a qual não temos controle.

Esta ferramenta pode causar síndrome de vibração na mão e no braço se seu uso não for administrado corretamente. Um guia da UE para gerenciar a vibração da mão e do braço pode ser encontrado acessando-se <http://www.pneurop.eu/index.php> e selecionando-se "Ferramentas" e, em seguida, "Legislação".

Recomendamos um programa de vigilância médica para detectar atempadamente sintomas, que possam estar relacionados com a exposição à vibração, para que os procedimentos de manuseamento possam ser modificados, por forma a ajudar a evitar prejuízos futuros.

- i** Este equipamento é destinado para aplicações fixas. A emissão de ruídos é dado como um guia para a construtor da máquina. Dados sobre emissão de vibração e ruído da máquina completa devem ser indicados no Manual de instruções da máquina.

	CP1117P 05 ATEX	CP1117P 26 ATEX	CP1117P 32 ATEX
Nível de pressão do som (dB(A))	84	84	83
Nível da potência sonora (dB(A))	95	95	94
Padrão de ruído	ISO 15744	ISO 15744	ISO 15744
vibração (m/s ²)	2.70	3.6	<2.5
Incerteza de vibração	2	1.7	-
Padrão de vibração	ISO-2892 7-5	ISO-2892 7-5	ISO-2892 7-5

Segurança

⚠ AVISO Risco de ferimentos graves ou danos materiais

Você deve ler, compreender e seguir todas as instruções antes de operar a ferramenta. Deixar de seguir todas as instruções poderá resultar em choque elétrico, incêndio, danos materiais e/ou ferimentos graves.

- ▶ Leia todas as informações sobre segurança fornecidas com as diferentes partes do sistema.
- ▶ Leia todas as instruções do produto para instalação, operação e manutenção das diferentes partes do sistema.
- ▶ Leia todas as normas de segurança locais relacionadas ao sistema e às peças.
- ▶ Mantenha todas as Informações e instruções de segurança para referência futura.

Instruções específicas do produto

Operação

Veja as figuras na página 2.

- Fixe os acessórios corretamente na ferramenta.
- Conecte o dispositivo a uma fonte de ar limpa e seca.
- Consulte a figura 02 para operar a ferramenta.

Lubrificação

Use um lubrificante para ar comprimido com SAE #10 ajustado para duas (2) gotas por minuto. Se um lubrificante para ar comprimido não puder ser utilizado, adicione óleo de motor pneumático à entrada uma vez por dia.

Instruções de manutenção

- **Siga as regulamentações ambientais locais do país para um manuseio e descarte seguros de todos os componentes.**
- O trabalho de manutenção e reparo deve ser realizado por pessoal qualificado e usar apenas peças de reposição originais. Solicite orientação para manutenção técnica ou peças de reposição ao fabricante ou revendedor autorizado mais próximo.
- Certifique-se sempre de que a máquina está desconectada da fonte de energia para evitar seu funcionamento acidental.
- Desmonte e inspecione a ferramenta a cada 3 meses se a mesma for utilizada diariamente. Substitua partes danificadas ou gastas.
- Para manter o tempo de inatividade o mais baixo possível, recomenda-se o seguinte kit de serviço: **Kit de afinação**

Lubrificação de engrenagens

Use Mobilux EP-2 Moly ou graxa equivalente.

Descarte

- O descarte deste equipamento deve seguir a legislação do respectivo país.
- Todos os dispositivos danificados, **MUITO** gastos e em mau estado de funcionamento **DEVEM SER RETIRADOS DE FUNCIONAMENTO**.
- O descarte deste equipamento deve seguir a legislação do respectivo país.
- O conserto só pode ser feito pelo pessoal de manutenção técnica.

Instruções gerais de segurança

Para reduzir o risco de ferimentos, todos que estejam usando, instalando, reparando, fazendo manutenção, alterando acessórios ou trabalhando próximo desta ferramenta, devem ler e compreender estas instruções antes de realizar qualquer uma destas ações.

Nossa meta é produzir ferramentas que o ajudem a trabalhar com segurança e eficiência. O dispositivo de segurança mais importante para esta ou qualquer outra ferramenta é **VOCÊ**. Os seus cuidados e bom senso são a melhor proteção contra ferimentos. Não é possível cobrir aqui todos os riscos possíveis, mas tentamos destacar alguns dos mais importantes.

Somente operadores qualificados e treinados devem instalar, ajustar ou usar esta ferramenta elétrica.

Este produto e seus acessórios não devem ser modificados em qualquer circunstância.

Não utilize essa ferramenta se ela foi danificada.

Se a velocidade nominal, a pressão de operação ou os sinais de aviso de perigo na ferramenta deixa de ser legível ou se torna destacada, substitua-a sem atraso.

i Para mais informações de segurança, consulte:

- Outros documentos e informações que acompanham a ferramenta.
- O seu empregador, sindicato e/ou associação de classe.
- "Código de Segurança para Ferramentas Pneumáticas Portáteis" (ANSI B186.1), disponível no período da impressão através da Global Engineering Documents em <http://global.ihs.com/> ou ligue para 1 800 854 7179. Em caso de dificuldade na obtenção dos padrões ANSI, entre em contato com a ANSI em <http://www.ansi.org/>
- Outras informações sobre saúde e segurança ocupacional podem ser obtidas nos seguintes sites:
 - <http://www.osha.gov> (EUA)
 - <https://osha.europa.eu/> (Europa)

Perigos de conexão e fornecimento de ar

- Ar pressurizado pode causar lesões graves.
- Feche sempre o fornecimento de ar, alivie a pressão da mangueira e desconecte a ferramenta da tomada de ar quando não estiver em uso, antes de alterar os acessórios ou fazer reparos.
- Nunca dirija o ar para si mesmo ou outra pessoa.

- Mangueiras chicoteando podem causar lesões graves. Verifique sempre se existem mangueiras e conexões danificadas ou soltas.
- Não utilize dispositivos de acoplamento rápido na ferramenta. Ver instruções para correta configuração.
- Sempre que usar acoplamentos de giro universal, instale contrapinos.
- Não exceda a pressão do ar máxima de 6,3 bar / 90 psi, ou como definido na placa de identificação da ferramenta.

Riscos de emaranhar-se

- Mantenha distância do mecanismo de direção rotativo. Sufocamento, escarpelamento e / ou laceração podem ocorrer se usar roupas soltas, luvas, joias, colares e o cabelo não for mantido longe de ferramentas e acessórios.
- Você pode ser cortado ou queimado caso entre em contato com a broca, lascas ou com a superfície de trabalho. Evite contato e use luvas adequadas para proteger as mãos.
- Utilize pressão intermitente de perfuração para evitar a produção de limalhas longas e cortantes.

Perigo de projéteis

- Sempre use proteção para os olhos e o rosto quando se envolver ou trabalhar perto da ferramenta em operação, reparo ou manutenção ou durante uma troca de acessórios.
- Certifique-se de que todas as outras pessoas presentes nas imediações usam proteções faciais e oculares resistentes ao impacto. Até mesmo os mais pequenos projéteis podem ferir os olhos e provocar cegueira.
- Remova a chave do mandril antes de acionar a ferramenta.
- Garanta que a peça a ser trabalhada esteja fixada de forma segura.

Perigos de funcionamento

- Os utilizadores e técnicos de manutenção devem ser fisicamente capazes de lidar com o volume, peso e potência da ferramenta.
- Segure a ferramenta corretamente: esteja pronto para compensar movimentos súbitos, principalmente no momento em que broca irromper o furo.
- A broca pode ficar presa repentinamente e fazer com que a peça de trabalho ou a ferramenta comecem a rodar, provocando lesões no braço e no ombro.
- Se possível, utilize um braço de suspensão para absorver o torque de reação. Se isso não for possível, as alças laterais são recomendadas absorver o torque de reação para:
- Furadeiras de corpo reto com capacidade de mandril superior a 6,5 mm (1/4 pol), ou se a reação de torque puder exceder 4 Nm (3 lbf.ft);
- Furadeiras com cabo tipo pistola com capacidade de mandril superior a 10 mm (3/8 pol) ou se a reação de torque puder exceder 10 Nm (7.5 lbf.ft).
- Utilize sempre brocas afiadas.
- Reduza a pressão descendente no ponto de irrupção.

Perigos do movimento repetitivo

- Quando usar uma ferramenta elétrica para executar atividades relacionadas ao trabalho, o operador pode sentir desconforto nas mãos, braços, ombros, pescoço ou outras partes do corpo.
- Adote uma postura confortável enquanto mantém uma posição equilibrada, evitando posturas inadequadas ou sem equilíbrio. Mudando a postura durante tarefas estenodidas pode ajudar a evitar o desconforto e fadiga.
- Não ignore sintomas como desconforto periódico e persistente, dor, palpitações, sensibilidade, formigamento, dormência, sensação de queimação ou rigidez. Pare de usar a ferramenta, informe seu empregador e consulte um médico.

Riscos de vibrações e ruído

- Níveis sonoros muito altos podem causar perda auditiva permanente e outros problemas como zunido. Use a proteção auditiva recomendada pelo seu empregador e de acordo com os regulamentos de saúde e segurança ocupacional.
- A exposição a vibrações pode danificar e incapacitar os nervos e o suprimento de sangue para as mãos e braços. Vestir roupas quentes e manter as mãos aquecidas e secas. Se perceber dormência, formigamento, dor ou lividez da pele, pare de usar a ferramenta, informe seu empregador e consulte um médico.
- Segure a ferramenta com uma pegada leve mais firme, porque o risco de vibrações é geralmente maior quando a força da pegada é maior. Onde for possível utilize um braço de suspensão ou encaixe uma alça lateral.
- Para evitar aumentos desnecessários de níveis de vibração e ruído:
- Opere e faça manutenção da ferramenta, e selecione, faça manutenção e substitua os acessórios e consumíveis de acordo com este manual de instruções;
- Não permita que a broca vibre na peça de trabalho.

Perigos no local de trabalho

- Escorregões, tropeções e quedas são as maiores causas de lesões graves ou morte. Não deixe excesso de mangueira nas vias de acesso ou no local de trabalho.
- Evite inalar poeira ou fumaça, ou manusear detritos do processo de trabalho que podem causar males a saúde (por exemplo, câncer, defeitos de nascença, asma e/ou dermatite). Use equipamento extrator de poeira e equipamento de proteção respiratória quando trabalhar com materiais que produzam partículas em suspensão no ar.
- Certas poeiras criadas pelo jateamento, serração, esmerilhamento, perfuração e outras atividades mecanizadas de construção podem conter componentes químicos que o Estado da Califórnia reconhece como causadores de câncer, defeitos de nascença e outros prejuízos ao sistema reprodutor humano. Alguns exemplos desses componentes químicos são:
 - Chumbo de tinta à base de chumbo
 - Tijolos de sílica cristalina, cimento e outros produtos de alvenaria
 - Arsênico e cromo da borracha tratada quimicamente.

Seu risco a essas exposições varia, dependendo da frequência que você realiza esse tipo de trabalho. Para reduzir sua exposição a esses componentes químicos: trabalhe em área bem ventilada e use equipamentos de proteção apropriados, como máscaras contra poeira que sejam especificamente indicadas para partículas microscópicas.

- Proceda com cuidado em ambientes desconhecidos. Poderão existir perigos ocultos como, por exemplo, atingir cabos de electricidade ou de outros utensílios. Esta ferramenta não é protegida contra o contato com fontes de electricidade.

NÃO JOGUE FORA – ENTREGUE AO USUÁRIO**Informação de certificação do ATEX****Definição do código ATEX**

O código ATEX é:



II 2 G Ex h IIB T6 Gb X

Certificado ATEX:

Para obter informações sobre a certificação ATEX, consulte o Arquivo técnico: 8P07211 A.

Descrição	Valor	Definição
Grupo do equipamento	II	Indústria de Superfície
Categoria do equipamento	2	Nível de proteção elevado
Grupo II		<ul style="list-style-type: none"> • zona 1 (gás) • zona 2 (gás) • zona 21 (poeira) • zona 22 (poeira)
Atmosfera	G	Atmosfera contendo gás, vapores ou névoa
	D	Atmosfera contendo poeira
Design de segurança	c	Segurança construtiva
Grupo de gases	IIA	Propano/Acetona/Amoníaco
	IIB	Etileno
	IIC	Hidrogênio/Acetileno

Descrição	Valor	Definição
Temperatura máx. da superfície em atmosfera com Gás		T1 = 450 °C
		T2 = 300°C
		T3 = 200°C
		T4 = 135 °C
		T5 = 100°C
		T6 = 85°C
Temperatura máx. da superfície em atmosfera com Poeira		Exemplo de temperaturas:
		T85 °C
		T110 °C
		T120 °C
		T125 °C
	T240 °C	

Ex Classificação

Se o produto fizer parte de um conjunto em que os componentes têm diferentes códigos Ex classificação, o componente com o menor nível de segurança define a Ex classificação de todo o conjunto.

Diretrizes para evitar explosão

Limpeza

- Verifique se o produto é mantido limpo e sem poeira para evitar o aumento da temperatura do rolamento e da superfície.
- Se usar silenciador: Confirme se o silenciador tem instalado um filtro na saída de ar para evitar que partículas aquecidas por atrito entrem na atmosfera do ambiente.

Condições especiais de uso

Não derrube, arraste ou bata a ferramenta contra outro objeto.

Em caso de nível anormalmente alto de temperatura ou vibração, ou se a carcaça do motor estiver danificada, pare de utilizar a ferramenta até que o mesmo tenha sido controlado e reparado, se necessário.

A capa do mandril é necessária em todos os casos, se for identificado um risco em nossa análise completa de risco ambiental (conforme a diretiva ATEX 1999/92/CE). ex.: Uso manual da ferramenta em torno de ambiente metálico. A capa do mandril pode ser removida apenas se sua análise completa de risco ambiental (conforme a diretiva ATEX 1999/92/CE) demonstrar que não há nenhum risco de impacto/contato com o ambiente externo, p. ex.: Ferramenta fixada no braço de perfuração.

Esta ferramenta tem certificação ATEX, sem a broca. Uma análise do risco da utilização dessa ferramenta com uma broca e material específico para perfurar, ou outra broca para agitação, por exemplo, e o ambiente completo da ferramenta, deve ser realizada pelo usuário antes de utilizar esta ferramenta (de acordo com a diretiva ATEX 1999/92/CE).

Informação útil

Website

Faça login em Chicago Pneumatic: www.cp.com.

Você pode encontrar informações sobre nossos produtos, acessórios, peças sobressalentes e matérias publicadas no nosso site.

País de origem

Taiwan

Copyright

© Copyright 2018, CHICAGO PNEUMATIC Tool Co. LLC, 1815 Clubhouse Road, Rock Hill, SC 29730

Todos os direitos reservados. É proibido o uso ou cópia do conteúdo ou parte dele sem autorização. Isso se aplica em particular a marcas registradas, denominações de modelo, números de peça e desenhos. Use somente peças autorizadas. Qualquer dano ou defeito causado pelo uso de peças não autorizadas não é coberto pela Garantia ou pela Responsabilidade pelo Produto.

Dati tecnici

Dati utensile

	CP1117P0 5 ATEX	CP1117P2 6 ATEX	CP1117P3 2 ATEX
Capacità mandrino (")	1/2	3/8	3/8
Capacità mandrino (mm)	13	10	10
Potenza (hp)	1	1	1
Potenza (W)	750	750	750
Coppia stallo (ft.lb)	22.2	4.7	4
Coppia stallo (Nm)	30	6.3	5.4
Consumo di aria reale (cfm)	29.6	29.8	29.8
Consumo di aria reale (l/s)	14	14	14
Dimensioni filettatura ingresso aria (")	1/2	1/2	1/2
Peso (kg)	2.25	1.44	1.44
Peso (lb)	4.96	3.17	3.17

Dichiarazioni

DICHIARAZIONE DI CONFORMITÀ UE

CHICAGO PNEUMATIC Tool Co. LLC, 1815 Clubhouse Road, Rock Hill, SC 29730, dichiara sotto la propria esclusiva responsabilità che il prodotto (del tipo e con il numero di serie riportati nella pagina a fronte) è conforme alle seguenti Direttive:

2006/42/EC (17/05/2006)

Norme armonizzate applicate:
EN ISO 11148-3:2012

La relativa documentazione tecnica è stata redatta in conformità alla Direttiva macchine 2006/42/CE e alla Direttiva ATEX 2014/34/UE. Le autorità possono richiedere il file tecnico 6159924640 / CE 8P04185 A (CP1117P05), 6159924650 / CE 8P04185 B (CP1117P26) & 6159924660 / CE 8P04185 C (CP1117P32) per la Direttiva ATEX 2014/34/UE da:

Pascal Roussy, R&D Manager, CP Technocenter, 38 rue Bobby Sands, BP10273 44800 Saint Herblain, France

Saint-Herblain,

Pascal ROUSSY

Firma del dichiarante

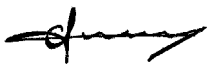

Rumore e vibrazioni

I valori qui dichiarati sono stati ottenuti mediante test eseguiti in laboratorio conformemente alla direttiva o agli standard indicati e sono idonei al raffronto con i valori dichiarati di altri utensili testati in conformità alla medesima direttiva o standard. I valori qui dichiarati non sono adeguati a un utilizzo per la valutazione del rischio e i valori misurati nei singoli luoghi di lavoro potrebbero essere più elevati. I valori di esposizione effettivi e il rischio di lesioni per ogni singolo operatore sono unici e dipendono dal modo in cui lavora l'operatore, dal pezzo e dalla struttura della stazione di lavoro, nonché dai tempi di esposizione e dalle condizioni fisiche dell'operatore.

CHICAGO PNEUMATIC Tool Co. LLC non può essere ritenuta responsabile per le conseguenze derivanti dall'utilizzo dei valori dichiarati, invece di valori che riflettono l'esposizione effettiva, in una valutazione del rischio individuale in una situazione lavorativa sulla quale Desoutter non ha alcun controllo.

Se non è gestito correttamente, l'utilizzo del presente utensile può causare la sindrome da vibrazioni mano-braccio. Per consultare una guida UE sulle vibrazioni trasmesse a mani/braccia, accedere al sito <http://www.pneurop.eu/index.php> e selezionare 'Strumenti' quindi 'Normative'.

Si raccomanda l'adozione di un programma di controllo sanitario finalizzato a individuare i primi sintomi di un'eventuale esposizione alle vibrazioni, affinché sia possibile modificare le procedure di gestione e aiutare a prevenire disabilità significative.

- ❗ Se questa apparecchiatura è destinata ad applicazioni di fissaggio:
Le emissioni acustiche sono riportate in qualità di guida per il costruttore. I dati sulle emissioni acustiche e vibrazioni per la macchina completa devono essere riportati nel manuale di istruzioni per la macchina.

	CP1117P 05 ATEX	CP1117P 26 ATEX	CP1117P 32 ATEX
Livello di pressione acustica (dB(A))	84	84	83

	CP1117P 05 ATEX	CP1117P 26 ATEX	CP1117P 32 ATEX
Livello di potenza acustica (dB(A))	95	95	94
Standard rumore	ISO 15744	ISO 15744	ISO 15744
Vibrazione (m/s ²)	2.70	3.6	<2.5
Incertezza vibrazione	2	1.7	-
Standard vibrazione	ISO-2892 7-5	ISO-2892 7-5	ISO-2892 7-5

Sicurezza

⚠ ATTENZIONE Rischio di danni o lesioni gravi

Assicurarsi di leggere, comprendere e seguire tutte le istruzioni prima di usare l'utensile. La mancata osservanza delle istruzioni può provocare scosse elettriche, incendi, danni e/o gravi lesioni personali.

- ▶ Leggere tutte le Informazioni di sicurezza in dotazione ai diversi componenti del sistema.
- ▶ Leggere tutte le Istruzioni sul prodotto relative all'installazione, al funzionamento e alla manutenzione dei diversi componenti del sistema.
- ▶ Leggere tutte le normative locali di sicurezza che riguardano il sistema e suoi componenti.
- ▶ Conservare tutte le Informazioni di sicurezza e le istruzioni per consultarle eventualmente in futuro.

Istruzioni specifiche sul prodotto

Funzionamento

Consultare le immagini a pagina 2.

- Fissare gli accessori in maniera adeguata allo strumento.
- Collegare il dispositivo a una fornitura d'aria pulita e asciutta.
- Consultare la figura 02 per operare l'utensile.

Lubrificazione

Utilizzare un lubrificatore di linea con olio SAE #10, rettificato a due (2) gocce al minuto. Se non è possibile utilizzare un lubrificatore di linea, aggiungere olio motore nell'ingresso una volta al giorno.

Istruzioni per la manutenzione

- **Seguire le normative ambientali del rispettivo paese per la manipolazione e lo smaltimento sicuri di tutti i componenti.**
- Le operazioni di manutenzione e riparazione devono essere eseguite unicamente da personale qualificato, utilizzando esclusivamente ricambi originali. Contattare il produttore o il più vicino rivenditore autorizzato per consigli sull'assistenza tecnica o qualora servano dei ricambi.
- Assicurarsi sempre che la macchina sia scollegata dall'alimentazione per evitare l'azionamento accidentale.

- Smontare e ispezionare l'utensile ogni 3 mesi se l'utensile è usato quotidianamente. Sostituire le parti danneggiate o usurate.
- Per ridurre al minimo i tempi di fermo, si consiglia il seguente kit di servizio: **Kit di messa a punto**

Lubrificazione degli ingranaggi

Utilizzare Mobilux EP-2 Moly o grasso equivalente.

Smaltimento

- Lo smaltimento di questa apparecchiatura deve essere conforme alle norme del rispettivo paese.
- Tutti i dispositivi danneggiati, gravemente usurati o che funzionano in modo irregolare **DEVONO ESSERE MESSI FUORI SERVIZIO.**
- Lo smaltimento di questa apparecchiatura deve essere conforme alle norme del rispettivo paese.
- Le riparazioni devono essere eseguite unicamente dal personale addetto alla manutenzione.

Norme di sicurezza generali

Per diminuire il rischio di eventuali danni fisici, è necessario che chiunque si appresti ad utilizzare, installare, riparare, eseguire la manutenzione o la sostituzione di accessori o che semplicemente lavori nelle strette vicinanze di questo utensile legga e capisca tutti i punti delle presenti istruzioni.

Il nostro obiettivo è produrre utensili che aiutino a lavorare con efficienza e in sicurezza. Il dispositivo di sicurezza più importante per questo o per altri utensili è l'UTENTE. È innanzitutto l'utente che con una cura e un'attenzione particolari deve prevenire eventuali danni. Non è possibile trattare tutti i possibili rischi in questo documento, ma abbiamo cercato di evidenziare alcuni tra quelli più importanti.

Questo utensile elettrico deve essere installato, regolato e utilizzato solo da personale qualificato ed addestrato.

Questo prodotto e i relativi accessori non devono essere modificati.

Non utilizzare l'utensile se è stato danneggiato.

Se le targhette indicanti la velocità nominale, la pressione di esercizio e i segnali di pericolo sull'utensile diventano illeggibili o si staccano, sostituirle immediatamente.

i Per ulteriori informazioni sulla sicurezza, consultare:

- Altri documenti e informazioni in dotazione a questo utensile.
- Il proprio datore di lavoro, sindacato e/o associazione professionale.
- "Safety Code for Portable Air Tools" (ANSI B186.1), disponibile alla data di stampa presso Global Engineering Documents accedendo al sito <http://global.ihs.com/>, oppure chiamando 1 800 854 7179. In caso di difficoltà a procurarsi le norme ANSI, rivolgersi direttamente a tale associazione visitando il sito <http://www.ansi.org/>
- Ulteriori informazioni sulla salute e la sicurezza sul lavoro sono disponibili sui seguenti siti Web:
 - <http://www.osha.gov> (USA)
 - <https://osha.europa.eu/> (Europa)

Pericoli correlati a linee di alimentazione e connessioni dell'aria

- L'aria sotto pressione può causare gravi lesioni personali.
- Chiudere sempre l'erogazione dell'aria e scollegare l'utensile dalla rete quando non viene utilizzato, prima di sostituire gli accessori o quando si eseguono riparazioni.
- Non dirigere mai il getto d'aria verso sé stessi o altre persone.
- I colpi di frusta dei tubi possono causare gravi danni. Controllare sempre tubi e raccordi per accertare eventuali perdite o danneggiamenti.
- Non utilizzare raccordi a cambio rapido sull'utensile. Leggere le istruzioni per il corretto montaggio.
- Ogniqualvolta si utilizzano attacchi universali rotativi, installare spine di blocco.
- Non superare il limite massimo di 6,3 bar (90 psig) di pressione dell'aria o il valore indicato sulla targhetta dell'utensile.

Rischi causati dal rimanere impigliati

- Tenersi distanti dal meccanismo di rotazione. Se indumenti larghi, guanti, gioielli e collane non sono tenuti a distanza dall'utensile e dagli accessori, si può rischiare il soffocamento e/o lacerazioni, anche al cuoio capelluto se i capelli restano impigliati.
- Se si viene a contatto con la punta del trapano; con frammenti o con la superficie di lavoro, ci si potrebbe facilmente tagliare o ustionare. Evitare il contatto e proteggere le mani con guanti adatti.
- Utilizzare una pressione intermittente del trapano per evitare la produzione di frammenti di grandi dimensioni.

Rischio di espulsione di parti e frammenti

- Indossare sempre protezioni antiurto per gli occhi e per il volto quando si lavora con l'utensile o in prossimità di esso per operazioni di manutenzione, funzionamento o riparazione o per la sostituzione di accessori.
- Accertarsi che tutto il personale in quella zona indossi protezioni resistenti per gli occhi e per il viso. Qualsiasi proiettile, per quanto piccolo, può ferire gli occhi e causare cecità.

- Rimuovere la chiavetta del mandrino prima di avviare l'utensile.
- Verificare che il pezzo sia fissato saldamente.

Rischi correlati all'uso dell'utensile

- Gli operatori e gli addetti alla manutenzione devono essere fisicamente in grado di maneggiare la mole, il peso e la potenza erogata dall'utensile.
- Sostenere l'utensile correttamente: essere pronti a far fronte a movimenti improvvisi, in modo particolare quando la punta del trapano sfonda.
- La punta del trapano può bloccarsi improvvisamente facendo ruotare il pezzo o l'utensile, provocando in tal modo lesioni alle braccia e alle spalle.
- Se possibile, utilizzare un braccio di sospensione per assorbire la coppia di reazione. In caso contrario, si raccomanda l'utilizzo di impugnature laterali per assorbire la coppia di reazione per:
- Trapani con alloggiamento diritto e dotati di mandrino con capacità superiore ai 6,5 mm, oppure se la coppia di reazione può superare i 4 Nm;
- Trapani con impugnatura a pistola e dotati di mandrino con capacità superiore ai 10 mm, oppure se la coppia di reazione può superare i 10 Nm.
- Utilizzare sempre punte affilate.
- Ridurre la pressione al momento dello sfondamento.

Rischi connessi ai movimenti ripetitivi

- Durante l'utilizzo di utensili elettrici per l'esecuzione di attività lavorative, l'operatore può provare dolore localizzato alle mani, agli arti superiori, alle spalle, collo o in altre parti del corpo.
- Adottare una postura comoda mantenendo un appoggio sicuro sui piedi ed evitando le posizioni scomode o sbilanciate. Durante le lavorazioni prolungate, può essere utile cambiare posizione per evitare disagio e fatica.
- Non ignorare sintomi persistenti e ricorrenti quali disagio, dolore, fitte, indolenzimento muscolare, formicolio, intorpidimento, bruciore o rigidità. Interrompere l'utilizzo dell'utensile, informare il datore di lavoro e rivolgersi a un medico.

Rischi relativi alle emissioni acustiche e vibratorie

- I livelli acustici eccessivi possono causare perdite di udito permanenti e problemi quali il tinnito auricolare. Utilizzare le protezioni acustiche raccomandate dal datore di lavoro o dai regolamenti relativi alla salute e sicurezza sul lavoro.
- L'esposizione alle vibrazioni può danneggiare i nervi e ostacolare la circolazione sanguigna alle mani ed alle braccia. Indossare indumenti caldi e tenere le mani al riparo dal freddo e dall'umidità. In caso di intorpidimento, formicolio, dolore e sbianchimento della pelle, sospendere l'utilizzo dell'utensile, informare il datore di lavoro e consultare un medico.
- Mantenere una presa leggera ma sicura dell'utensile, perché il rischio derivante dalle vibrazioni generalmente aumenta quando la forza di presa è maggiore. Se possibile, utilizzare un braccio di sospensione o montare un'impugnatura laterale.

- Per impedire inutili aumenti dei livelli delle emissioni acustiche e vibratorie:
- L'uso e la manutenzione dell'utensile, nonché la scelta, manutenzione e sostituzione degli accessori e degli elementi di consumo, devono essere conformi a quanto indicato nel presente manuale di istruzioni;
- Non permettere alla punta del trapano di vibrare sul pezzo.

Rischi relativi al luogo di lavoro

- Scivolamenti, inciampi e cadute sono un'importante causa di infortuni gravi o mortali. Prestare attenzione alla presenza di tratti di tubo flessibile sulla superficie di calpestio o di lavoro.
- Evitare l'inalazione di polveri o fumi o il trattamento di residui dei processi di lavorazione che possono causare malattie (per esempio, cancro, malformazioni fetali, asma e/o dermatite). Utilizzare l'estrazione di polvere e indossare attrezzature protettive per la respirazione durante il lavoro con materiali che producono particelle sospese nell'aria.
- La polvere prodotta da sabbatura elettrica, utilizzo della sega, smerigliatura, perforazione e altre attività edili contiene sostanze chimiche che lo Stato della California ritiene provochino cancro, malformazioni del feto e disturbi dell'apparato riproduttivo. Si riportano di seguito alcuni esempi di tali sostanze chimiche:
 - piombo contenuto nelle vernici mattoni,
 - mattoni, cemento e altri materiali edili in silice cristallina
 - arsenico e cromo provenienti da gomma trattata chimicamente

I rischi derivanti dall'esposizione a tali materiali variano in base alla frequenza di svolgimento dell'attività. Per ridurre l'esposizione a tali sostanze chimiche: lavorare in aree ben ventilate e utilizzare dispositivi di sicurezza approvati, come le maschere antipolvere progettate appositamente per filtrare le particelle microscopiche.

- Prestare attenzione in ambienti non conosciuti. Possono esserci dei pericoli nascosti, quali corti circuiti in linee elettriche o di altri servizi. L'utensile non è isolato dal rischio di contatto con fonti di energia elettrica.

NON GETTARE – CONSEGNARE ALL'UTENTE

Informazione sulla certificazione ATEX

Definizione di codice ATEX

Il codice ATEX è:



II 2 G Ex h IIB T6 Gb X

Certificato ATEX:

Per ulteriori informazioni sul certificato ATEX, consultare il Fascicolo Tecnico: 8P07211 A.

Descrizione	Valore	Definizione
Gruppo di apparecchiature	II	Industria di trattamento superfici
Categoria di apparecchiature	2	Livello di protezione alto
Gruppo II		<ul style="list-style-type: none"> • zona 1 (gas) • zona 2 (gas) • zona 21 (polvere) • zona 22 (polvere)
Atmosfera	G	Atmosfera contenente gas, vapori o nebbia
	D	Atmosfera contenente polvere
Disegno di sicurezza	c	Sicurezza strutturale
Gruppo di gas	IIA	Propano/Acetone/Ammoniaca
	IIB	Etilene
	IIC	Idrogeno/acetilene
Temperatura superficiale max. in atmosfera gassosa		T1 = 450°C
		T2 = 300°C
		T3 = 200°C
		T4 = 135°C
		T5 = 100°C
		T6 = 85°C
Temperatura superficiale max. in atmosfera polverosa		Temperature esemplificative:
		T85°C
		T110°C
		T120°C
		T125°C
	T240°C	

Classificazione Ex

Se il prodotto fa parte di un gruppo in cui i componenti hanno classificazioni Ex diverse il componente con il livello di sicurezza più basso definisce la classificazione Ex del gruppo completo.

Linee guida per la prevenzione delle esplosioni

Pulizia

- Verificare che il prodotto sia mantenuto privo di polvere e sporcizia per prevenire aumenti delle temperature superficiale e dei cuscinetti.
- Se si utilizza un silenziatore: Verificare che sia installato un silenziatore ad azione filtrante sull'uscita dell'aria, per evitare che particelle riscaldate dall'attrito entrino in contatto con l'atmosfera circostante.

Condizioni speciali di utilizzo

Non abbassare o trascinare l'utensile e non farlo urtare contro altri oggetti.

In caso di un livello di vibrazione o temperatura particolarmente elevato o di danni all'alloggiamento, non utilizzare l'utensile fino all'eventuale controllo e riparazione dello stesso.

Il coperchio del mandrino è richiesto in tutti i casi di identificazione di un rischio nelle analisi dei rischi dell'ambiente completo (ai sensi della direttiva ATEX 1999/92/CE). Es: Utilizzo manuale dello strumento intorno a un ambiente metallico. È possibile rimuovere il coperchio del mandrino se l'analisi dei rischi dell'ambiente completo (ai sensi della direttiva ATEX 1999/92/CE) dimostra l'assenza di rischi di impatto/contatto con l'ambiente esterno. Es: Strumento fissato sul braccio di perforazione.

Questo utensile dispone di certificazione ATEX, senza punta del trapano. Un'analisi di rischio relativa all'utilizzo di questo utensile con una punta specifica e il materiale da trapanare, o ad esempio un'altra punta per rimestamento, e l'ambiente completo dell'utensile, deve essere eseguita dall'utente prima dell'utilizzo dell'utensile (ai sensi della direttiva ATEX 1999/92/CE).

Informazioni utili

Sito web

Accedere alla pagina Chicago Pneumatic: www.cp.com.

Il nostro sito web offre informazioni sui prodotti, gli accessori, le parti di ricambio e le pubblicazioni.

Paese di origine

Taiwan

Copyright

© Copyright 2018, CHICAGO PNEUMATIC Tool Co. LLC, 1815 Clubhouse Road, Rock Hill, SC 29730

Tutti i diritti riservati. Qualsiasi utilizzo o copia non autorizzati dei contenuti o di parte di questi è vietato. Ciò vale in particolare per marchi registrati, denominazioni dei modelli, numeri di componente e diagrammi. Utilizzare solo componenti autorizzati. Un eventuale danneggiamento o difetto di funzionamento causato dall'utilizzo di componenti non autorizzati non è coperto dalla garanzia o dalla responsabilità per danni dovuti a prodotti difettosi.

Technische gegevens

Gereedschapsgegevens

	CP1117P0 5 ATEX	CP1117P2 6 ATEX	CP1117P3 2 ATEX
Boorhoudercapaciteit (")	1/2	3/8	3/8
Boorhoudercapaciteit (mm)	13	10	10

	CP1117P0 5 ATEX	CP1117P2 6 ATEX	CP1117P3 2 ATEX
Vermogen (pk)	1	1	1
Vermogen (W)	750	750	750
Remkoppel (ft.lb)	22.2	4.7	4
Remkoppel (Nm)	30	6.3	5.4
Werkelijk luchtverbruik (cfm)	29.6	29.8	29.8
Werkelijk luchtverbruik (l/s)	14	14	14
Draadgrootte luchtinlaat (")	1/2	1/2	1/2
Gewicht (kg)	2.25	1.44	1.44
Gewicht (lb)	4.96	3.17	3.17

Verklaringen

EU CONFORMITEITSVERKLARING

Wij, CHICAGO PNEUMATIC Tool Co. LLC, 1815 Clubhouse Road, Rock Hill, SC 29730 verklaren dat het product (met naam, type- en serienummer, zie voorpagina) in overeenstemming is met de volgende richtlijn(en): **2006/42/EC (17/05/2006)**

De volgende geharmoniseerde normen werden gehanteerd: **EN ISO 11148-3:2012**

Relevante technische informatie werd samengesteld conform Machinerichtlijn 2006/42/EC en ATEX richtlijn 2014/34/EU. Autoriteiten kunnen het technische bestand 6159924640 / CE 8P04185 A (CP1117P05), 6159924650 / CE 8P04185 B (CP1117P26) & 6159924660 / CE 8P04185 C (CP1117P32) voor de ATEX-richtlijn 2014/34/EU opvragen van:

Pascal Roussy, R&D Manager, CP Technocenter, 38 rue Bobby Sands, BP10273 44800 Saint Herblain, France

Saint-Herblain,

Pascal ROUSSY

Handtekening van de opsteller

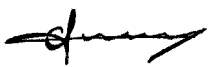

Geluid en trillingen

Deze aangegeven waarden zijn verkregen door laboratoriumtests conform de aangegeven normen en zijn geschikt om vergeleken te worden met de aangegeven waarden of andere geteste gereedschappen met dezelfde normen. De aangegeven waarden zijn niet geschikt voor gebruik voor risicobepalingen en de waarden gemeten op de afzonderlijke werkplekken kunnen hoger zijn. De werkelijke blootstellingswaarden en het risico op letsel verschillen per gebruiker en zijn afhankelijk van de manier waarop de gebruiker werkt, het werkstuk en het ontwerp van het werkstation, alsmede de blootstellingstijd en de fysieke conditie van de gebruiker.

Wij, CHICAGO PNEUMATIC Tool Co. LLC, zijn niet aansprakelijk voor de gevolgen van het gebruik van de weergegeven waarden, in plaats van de waarden die passen bij de werkelijke blootstelling, zoals bepaald via een afzonderlijke risicobeoordeling en in een werksituatie waarover wij geen controle hebben

Indien dit gereedschap niet naar behoren wordt gebruikt, kan dit het hand-arm vibratiesyndroom veroorzaken. Een EU-richtlijn voor hand-armtrillingen vindt u op <http://www.pneurop.eu/index.php>. Selecteer 'Gereedschappen' en daarna 'Wetgeving'.

Wij adviseren een gezondheidscontrole op te zetten om al in een vroegstadium symptomen te kunnen waarnemen die gerelateerd zouden kunnen zijn aan blootstellingen aan trillingen, zodat managementprocedures aangepast kunnen worden om toekomstig letsel te voorkomen.

- ⓘ Als deze apparatuur is bedoeld voor vaste toepassingen: De geluidsuitstoot wordt als richtlijn voor de machinebouwer verstrekt. Gegevens m.b.t. geluids- en trillingsuitstoot voor de gehele machine staan in het instructiehandboek voor de machine.

	CP1117P 05 ATEX	CP1117P 26 ATEX	CP1117P 32 ATEX
Geluidsdrukniveau (dB(A))	84	84	83
Geluidsvermogensniveau (dB(A))	95	95	94
Geluidsnorm	ISO 15744	ISO 15744	ISO 15744
Trilling (m/s ²)	2.70	3.6	<2.5
Trillingsonzekerheid	2	1.7	-
Trillingsstandaard	ISO-2892 7-5	ISO-2892 7-5	ISO-2892 7-5

Veiligheid

⚠ WAARSCHUWING Risico op materiële schade of ernstig lichamelijk letsel

Zorg ervoor dat u alle instructies leest, begrijpt en opvolgt alvorens u het gereedschap gebruikt. Indien u de instructies niet opvolgt, kan dit leiden tot een elektrische schok, brand, materiële schade en/of ernstig lichamelijk letsel.

- ▶ Lees alle veiligheidsinformatie die samen met de verschillende delen van het systeem wordt geleverd.
- ▶ Lees alle productinstructies voor installatie, gebruik en onderhoud van verschillende delen van het systeem.
- ▶ Lees alle wettelijk vastgestelde veiligheidsregels met betrekking tot dit systeem en delen ervan.
- ▶ Bewaar alle veiligheidsinformatie en instructies, zodat u deze op een later tijdstip kunt raadplegen.

Productspecifieke instructies

Bediening

Zie de figuren op pagina 2.

- Bevestig de accessoires op juiste wijze aan het gereedschap.
- Sluit het apparaat aan op een schone, droge luchttoevoer.
- Zie figuur 02 voor de bediening van het gereedschap.

Smeren

Gebruik een luchtsmeerinrichting met SAE #10 olie en stel deze af op een afgifte van twee (2) druppels per minuut. Indien het niet mogelijk is een luchtsmeerinrichting te gebruiken, voeg dan eenmaal per dag luchtmotorolie toe via de inlaat.

Onderhoudsinstructies

- **Volg de plaatselijk geldende milieuvoorschriften voor zowel het veilige gebruik als de veilige afvoer van alle onderdelen.**
- Onderhoud en reparaties mogen alleen door gekwalificeerd personeel en uitsluitend met originele vervangingsonderdelen worden uitgevoerd. Neem voor advies over technische dienstverlening of reserveonderdelen contact op met de fabrikant of de dichtstbijzijnde erkende dealer.
- Voorkom onbedoeld inschakelen van de machine door altijd te controleren of de stroomkabel van de machine losgekoppeld is van het elektriciteitsnet.
- Demonteer en controleer gereedschap dat dagelijks gebruikt wordt om de 3 maanden. Vervang beschadigde of versleten onderdelen.
- Het gebruik van de volgende servicekit is aanbevolen om niet-productieve tijd tot een minimum te beperken: **Optimalisatiekit**

Smering van de tandwielen

Gebruik Mobilux EP-2 Moly of een gelijkwaardig smeermiddel.

Afvoer

- Volg de plaatselijk geldende voorschriften voor het afvoeren van dit gereedschap.
- Beschadigde, versleten of onjuist werkende gereedschappen **MOETEN BUITEN WERKING GESTELD WORDEN.**
- Volg de plaatselijk geldende voorschriften voor het afvoeren van dit gereedschap.
- Reparatie mag uitsluitend door technisch onderhoudspersoneel worden uitgevoerd.

Algemene veiligheidsinstructies

Om de kans op lichamelijk letsel te vermijden, moet iedereen die accessoires op dit gereedschap gebruikt, installeert, repareert, onderhoudt of vervangt, of in de buurt van dit gereedschap werkt deze instructies zorgvuldig lezen en goed begrijpen alvorens voornoemde taken uit te voeren.

Wij zetten ons in voor het produceren van gereedschappen waarmee u veilig en efficiënt kunt werken. Voor elk gereedschap geldt dat U de belangrijkste veiligheidsfactor bent. Uw

zorgvuldigheid en beoordelingsvermogen bieden de beste bescherming tegen lichamelijk letsel. Wij kunnen in dit document niet alle gevaren behandelen, maar brengen een aantal belangrijke gevaren onder uw aandacht.

De installatie, het afstellen en het gebruik van dit elektrische gereedschap is uitsluitend voorbehouden aan hiertoe bevoegd en opgeleid personeel.

Dit gereedschap en de daarbij behorende accessoires mogen niet gewijzigd worden.

Gebruik dit gereedschap niet indien het beschadigd is.

Indien de aanduidingen van de nominale snelheid, de operationele druk of de gevaaraanduidingen op het gereedschap onleesbaar zijn of los raken, vervang ze onmiddellijk.

i Raadpleeg voor nadere veiligheidsinformatie:

- Overige met dit gereedschap meegeleverde documenten en informatie.
- Uw werkgever, brancheorganisatie en/of vakbond.
- “Safety Code for Portable Air Tools” (Veiligheidsreglement voor draagbare pneumatische gereedschappen) (ANSI B186.1), bij het ter perse gaan van dit document verkrijgbaar bij Global Engineering Documents op <http://global.ihs.com/>, of neem telefonisch contact op met 1 800 854 7179. Indien u problemen hebt met het verkrijgen van ANSI-normen, neem contact op met ANSI via <http://www.ansi.org/>
- Nadere informatie over welzijn en veiligheid op de werkvloer vindt u op de volgende websites:
 - <http://www.osha.gov> (VS)
 - <https://osha.europa.eu/> (Europa)

Gevaar m.b.t. luchttoevoer en luchtleidingen

- Perslucht kan ernstig letsel veroorzaken.
- Schakel de luchttoevoer uit, verwijder lucht uit de leidingen en koppel het gereedschap, wanneer u het niet gebruikt, af van de luchttoevoer alvorens accessoires te verwisselen of reparaties uit te voeren.
- Richt de luchtleiding nooit op uzelf of op een ander.
- Wegschietende slangen kunnen ernstig letsel veroorzaken. Controleer altijd of slangen en hulpstukken onbeschadigd zijn en goed vastzitten.
- Gebruik geen snelkoppelingen op dit gereedschap. Zie de instructies voor de juiste instelling.
- Als er kruiskoppelingen worden gebruikt, moeten er borgpennen worden geïnstalleerd.
- Overschrijd de maximale luchtdruk van 6,3 bar / 90 psi, of de waarde op de naamplaat van het gereedschap niet.

Verstrikkingsgevaar

- Blijf uit de buurt van het draaiende aandrijvingsmechanisme. Als u loszittende kleding, handschoenen, sieraden, sjaals en haar niet uit de buurt van het gereedschap en accessoires houdt, kan dit leiden tot verstikking, beschadiging van haar en hoofdhuid en/of verwondingen.

- U kunt snij- of brandwonden oplopen als u in contact komt met een boor, splinters of het werkoppervlak. Voorkom contact en bescherm uw handen door het dragen van geschikte handschoenen.
- Boor stootsgewijs om lange splinters te voorkomen.

Gevaren in verband met wegschietende delen

- Draag altijd slagvaste oog- en gezichtsbescherming wanneer u betrokken bent bij gebruik, reparatie of onderhoud van het gereedschap of bij het vervangen van accessoires op het gereedschap.
- Alle andere personen in de buurt moeten ook schokbestendige oog- en gezichtsbescherming dragen. Zelfs kleine wegschietende deeltjes kunnen ogen beschadigen en blindheid veroorzaken.
- Verwijder de sleutel voor de boorkop alvorens het gereedschap in te schakelen.
- Zorg ervoor dat elk project waaraan u werkt goed is bevestigd.

Operationele risico's

- Gebruikers en onderhoudspersoneel moet lichamelijk in staat zijn om met de omvang, het gewicht en de kracht van dit apparaat om te kunnen gaan.
- Houd het gereedschap op de correcte manier vast: wees voorbedacht op onverwachte bewegingen, met name wanneer de boorkop door het materiaal gaat.
- De boorkop kan plotseling blijven hangen waardoor het project waaraan u werkt of het gereedschap gaat draaien. Dit kan arm- of schouderblessures veroorzaken.
- Gebruik indien mogelijk een hanger om een koppelreactie te absorberen. Indien dit niet mogelijk is, zijn handgrepen aan de zijkant aanbevolen om het reactiekoppel te absorberen voor:
- Rechte boormachines met een boorkop groter dan 6,5 mm, of indien de koppelreactie 4 Nm overschrijdt;
- Boormachines met een pistoolhandgreep en een boorkop groter dan 10 mm, of indien de koppelreactie 10 Nm overschrijdt.
- Gebruik altijd scherpe boorkoppen.
- Verminder de neerwaartse kracht bij het doorboren.

Gevaar: repeterende beweging

- Tijdens het gebruik van elektrisch gereedschap, ervaart de bediener mogelijk een onprettig gevoel in de handen, armen, schouders, nek of andere lichaamsdelen.
- Neem een prettige houding aan en zorg dat u in balans bent. Neem geen slechte houding aan en zorg dat u niet uit balans raakt. Voorkom een onprettig gevoel en vermoeidheid door regelmatig van houding te veranderen gedurende langdurige taken.
- Negeer nooit de volgende symptomen: aanhoudend of terugkerend ongemak, pijn, kloppende pijn, tintelingen, gevoelloosheid, branderigheid of stijfheid. Staak het gebruik van het gereedschap, stel uw werkgever op de hoogte van uw ervaringen en neem contact op met een arts.

Gevaar: geluid en trillingen

- Harde geluiden kunnen leiden tot permanente gehoorschade en andere problemen, zoals tinnitus. Gebruik oorbeschermers die worden aangeraden door uw werkgever of in de reglementen voor welzijn en veiligheid op de werkvloer.
- Blootstelling aan trillingen kan leiden tot permanente zenuwbeschadiging en een verstoorde bloedtoevoer naar handen en armen. Draag warme kleding en houd uw handen warm en droog. Indien u gevoelloosheid, tintelingen of het wit wegtrekken van de huid waarneemt, dient u het gereedschap uit te schakelen, uw werkgever hiervan op de hoogte te stellen en contact met een arts op te nemen.
- Houd het gereedschap goed vast, maar niet te strak, aangezien de kans op letsel door trillingen groter is naarmate u het gereedschap strakker vasthoudt. Gebruik, indien mogelijk, een hanger of monteer een handgreep aan de zijkant van het gereedschap.
- Onnodige toename van geluids- en trillingsniveau voorkomen:
- Gebruik en onderhoud het gereedschap, en selecteer, onderhoud en vervang de accessoires en verbruiksartikelen in overeenstemming met de instructies in deze handleiding;
- Laat de boorkop niet tegen het project waaraan u werkt tikken.

Werkplaatsgevaaren

- Uitglijden, struikelen en vallen zijn belangrijke oorzaken van ernstig lichamelijk letsel of de dood. Let goed op buizen die op het loop- of werkoppervlak liggen.
- Voorkom het inademen van stof of dampen of het hanteren van vuil afkomstig van het werkproces, die schadelijk zijn voor de gezondheid (denk hierbij aan kanker, aangeboren afwijkingen, astma en/of dermatitis). Zuig stof af en draag een stofmasker wanneer u werkt met materialen die deeltjes afgeven aan de lucht.
- Elektrisch schuren, zagen, slijpen, boren en andere bouwactiviteiten creëren stof die chemicaliën bevat die bij de staat Californië bekend staan als elementen die kankerverwekkend zijn, aangeboren afwijkingen veroorzaken of een nadelige invloed op de voortplanting hebben. Voorbeelden van dit soort chemicaliën zijn:
 - Lood uit verf op loodbasis
 - Silicakristallen, cement en andere metselproducten
 - Arsenicum en chroom in rubber dat met chemicaliën is behandeld

In hoeverre u risico loopt, is afhankelijk van de frequentie waarmee u dit soort werkzaamheden uitvoert. Beperk blootstelling aan dit soort chemicaliën als volgt: werk in een goed geventileerde ruimte, werk met goedgekeurde veiligheidsuitrusting, zoals stofmaskers die speciaal ontwikkeld zijn voor het filteren van microscopisch kleine deeltjes.

- Wees voorzichtig wanneer u zich op onbekend terrein bevindt. Er zijn mogelijk verborgen gevaren, zoals boren in elektrische of andere utiliteitsleidingen. Dit gereedschap is niet geïsoleerd tegen contact met elektrische stroombronnen.

NIET WEGGOOIEN - AAN DE GEBRUIKER OVERHANDIGEN

Informatie ATEX certificering

Definitie ATEX-code

De ATEX-code is:



II 2 G Ex h IIB T6 Gb X

ATEX-certificaat:

Zie het Technische bestand voor informatie over het ATEX-certificaat: 8P07211 A.

Beschrijving	Waarde	Definitie
Apparatuurgroep	II	Oppervlaktebewerking
Apparatuurcategorie	2	Hoog beschermingsniveau
Groep II		<ul style="list-style-type: none"> • zone 1 (gas) • zone 2 (gas) • zone 21 (stof) • zone 22 (stof)
Atmosfeer	G	Atmosfeer met gas, dampen of nevel
	D	Atmosfeer met stof
Veiligheid	c	Veiligheid van constructie
Gasgroep	IIA	Propaan/aceton/ammoniak
	IIB	Ethyleen
	IIC	Waterstof/Acetyleen
Max. oppervlaktetemperatuur in atmosfeer met Gas		T1 = 450°C T2 = 300°C T3 = 200°C T4 = 135°C T5 = 100°C T6 = 85°C
Max. oppervlaktetemperatuur in atmosfeer met Stof		Voorbeeldtemperaturen: T85 °C T110 °C T120 °C T125 °C T240 °C

Ex-classificatie

Indien het product onderdeel is van een montage die onderdelen bevat met verschillende Ex-classificaties, is het onderdeel met het laagste veiligheidsniveau bepalend voor de Ex-classificatie voor de gehele montage.

Richtlijnen ter voorkoming van explosies

Reinheid

- Zorg dat het product vrij van vuil en stof is om een hoge lager- en oppervlaktemperatuur te voorkomen.
- Indien een geluiddemper wordt gebruikt: Gebruik een demper met een filterend effect bij de luchtuitlaat om te voorkomen dat door frictie verwarmde deeltjes in de lucht terechtkomen.

Speciale gebruiksvoorwaarde

Laat het gereedschap niet vallen, sleep het gereedschap niet en bots niet tegen andere objecten aan.

Bij ongewoon hoge trillings- of temperatuurniveaus, of als de motorbehuizing beschadigd is, dient u het gebruik van het gereedschap te stoppen totdat dit gecontroleerd en indien nodig gerepareerd is.

De ashalthouder is vereist in alle gevallen waarbij een risico is geïdentificeerd in de risicoanalyse van de volledige omgeving (volgens ATEX-richtlijn 1999/92/CE). Bijv.: handmatig gebruik van het gereedschap in omgevingen met metaal. De ashalthouder kan alleen worden verwijderd als de risicoanalyse van de volledige omgeving (volgens ATEX-richtlijn 1999/92/CE) aangeeft dat er geen risico van impact/contact is met de externe omgeving. Bijv.: gereedschap bevestigd op boorarm.

Dit gereedschap is ATEX-gecertificeerd, zonder de bit. De gebruiker dient vóór het gebruik van dit gereedschap een risicoanalyse uit te voeren van het gebruik van dit gereedschap met een specifieke bit en materiaal om te boren, of een andere bit om bijvoorbeeld te roeren alsook van de volledige omgeving (volgens ATEX-richtlijn 1999/92/CE).

Nuttige informatie

Website

Inloggen op Chicago Pneumatic: www.cp.com.

Informatie over onze producten, accessoires, reserveonderdelen en publicaties vindt u op onze website.

Land van oorsprong

Taiwan

Copyright

© Copyright 2018, CHICAGO PNEUMATIC Tool Co. LLC, 1815 Clubhouse Road, Rock Hill, SC 29730

Alle rechten voorbehouden. Onrechtmatig gebruik of het kopiëren van de inhoud of een deel hiervan is verboden. Dit is met name van toepassing op handelsmerken, modelnamen,

onderdeelnummers en tekening. Gebruik uitsluitend onderdelen van Atlas Copco. Schade of defecten als gevolg van het gebruik van onderdelen van derden vallen niet onder de garantie.

Tekniske data

Værktøjsdata

	CP1117P0 5 ATEX	CP1117P2 6 ATEX	CP1117P3 2 ATEX
Patronkapacitet (")	1/2	3/8	3/8
Spændepatronkapacitet (mm)	13	10	10
Kraft (hk)	1	1	1
Kraft (W)	750	750	750
Kipmoment (ft.lb)	22.2	4.7	4
Kipmoment (Nm)	30	6.3	5.4
Faktisk luftforbrug (cfm)	29.6	29.8	29.8
Faktisk luftforbrug (l/s)	14	14	14
Luftindsugets gevindstr. (")	1/2	1/2	1/2
Vægt (kg)	2.25	1.44	1.44
Vægt (lb)	4.96	3.17	3.17

Erklæringer

EU OVERENSSTEMMELSESERKLÆRING

Vi, **CHICAGO PNEUMATIC Tool Co. LLC**, 1815 Clubhouse Road, Rock Hill, SC 29730, erklærer, under eneansvar, at produktet (med navn, type og serienummer på forsiden) er i overensstemmelse med følgende direktiv(er): **2006/42/EC (17/05/2006)**

Harmoniserede standarder anvendt:
EN ISO 11148-3:2012

Den relevante tekniske dokumentation i henhold til maskindirektivet 2006/42/EF og ATEX direktivet 2014/34/EU. Myndigheder kan rekvirere den tekniske file 6159924640 / CE 8P04185 A (CP1117P05), 6159924650 / CE 8P04185 B (CP1117P26) & 6159924660 / CE 8P04185 C (CP1117P32) til ATEX direktiv 2014/34/EU fra:
Pascal Roussy, R&D Manager, CP Technocenter, 38 rue Bobby Sands, BP10273 44800 Saint Herblain, France

Saint-Herblain,

Pascal ROUSSY

Udstederens underskrift

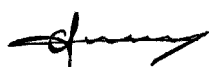

Støj og vibrationer

Disse deklarerede værdier er opnået ved laboratorietests i overensstemmelse med de angivne standarder, og kan bruges til sammenligning med de deklarerede værdier for andre værktøjer testet i overensstemmelse med de samme standarder. Disse deklarerede værdier er ikke hensigtsmæssige til brug ved risikovurderinger, og værdier målt på individuelle arbejdspladser kan være højere. De faktiske eksponeringsværdier og den skadesrisiko, der opleses af en enkelt bruger er unikke og er afhængige af den måde, hvorpå brugeren arbejder, emnet og arbejdspladsudformningen, og af brugerens eksponeringstid og fysiske tilstand.

Vi, **CHICAGO PNEUMATIC Tool Co. LLC**, hæfter ikke for følgerne af at bruge de erklærede værdier i stedet for værdier, der afspejler den faktiske udsættelse i en individuel risikovurdering i en arbejdspladssituation, som vi ikke er herre over.

Dette værktøj kan forårsage hånd-arm-vibrationssyndrom, hvis anvendelse af værktøjet ikke styres tilstrækkeligt. En EU-vejledning til styring af hånd-armvibration findes ved at gå til <http://www.pneurop.eu/index.php> og vælge 'Tools' og derpå 'Legislation'.

Vi anbefaler et helbredsovervågningsprogram, så tidlige symptomer på vibrationseksponering kan blive opdaget, og ledelsesprocedurerne kan ændres mhp. at forebygge fremtidige skader.

- ⓘ Hvis dette udstyr er beregnet til fastgjorte anvendelser. Støjemissionen angives som vejledende for maskinbygere. Støj- og vibrationsemissionsdata for hele maskinen skulle være angivet i maskinens instruktionsbog.

	CP1117P 05 ATEX	CP1117P 26 ATEX	CP1117P 32 ATEX
Lydtryksniveau (dB(A))	84	84	83
Lydeffektniveau (dB(A))	95	95	94
Støjstandard	ISO 15744	ISO 15744	ISO 15744
Vibration (m/s ²)	2.70	3.6	<2.5
Vibrationsusikkerhed	2	1.7	-
Vibrationsstandard	ISO-2892 7-5	ISO-2892 7-5	ISO-2892 7-5

Sikkerhed

ADVARSEL Risiko for ejendomsskade eller svær tilskadekomst

Sørg for at læse, forstå og følge alle instruktionerne, bør du betjener værktøjet. Hvis man ikke følger en eller flere af instruktionerne, kan det føre til elektrisk stød, brand og/eller alvorlig legemsbeskadigelse.

- ▶ Læs al sikkerhedsinformation, der leveres sammen med systemets forskellige dele.
- ▶ Læs alle produktanvisninger til installation, betjening og vedligeholdelse af systemets forskellige dele.
- ▶ Læs alle lokale, lovbestemte sikkerhedsbestemmelser med hensyn til systemet og dele deraf.
- ▶ Gem al sikkerhedsinformation samt instruktioner til fremtidig brug.

Produktspecifikke instrukser

Betjening

Se figurerne på side 2.

- Monter tilbehøret korrekt på værktøjet.
- Tilslut enheden til en ren og tør lufttilførsel.
- Se figur 02 ang. betjening af værktøjet.

Smøring

Brug et smøremiddel til luftledning med SAE #10 olie, justeret til to (2) dråber per minut. Hvis en luftlinjesmører ikke kan bruges, tilføjes luftmotorolie til indløbet én gang daglig.

Vedligeholdelsesanvisninger

- **Følg de lokale miljøregler for dit land. Håndtér og bortskaf alle komponenter sikkert.**
- Vedligeholdelse og reparationsarbejdet skal udføres af kvalificeret personale. Kun originale reservedele må bruges. Kontakt fabrikanten eller den nærmeste autoriserede forhandler, hvis du har brug for råd om teknisk service, eller hvis du behøver reservedele.
- Sørg altid for, at maskinen er frakoblet energikilden for at undgå utilsigtet betjening.
- Adskil og efterse værktøjet hver tredje måned, hvis det bruges hver dag. Udskift beskadigede eller slidte dele.
- Følgende servicesæt anbefales for at holde nedetiden til et minimum. **Tuningssæt**

Smøring af gear

Brug Mobilux EP-2 eller lignende smørefedt.

Bortskaffelse

- Bortskaffelse af dette udstyr skal følge lovgivningen i de respektive land.
- Alt beskadiget, stærkt slidt eller forkert funktionerende udstyr **SKAL TAGES UD AF DRIFT.**
- Bortskaffelse af dette udstyr skal følge lovgivningen i de respektive land.

- Reparation må kun udføres af teknisk personale.

Generelle sikkerhedsanvisninger

For at reducere risikoen for personskade skal enhver, der bruger, installerer, reparerer, vedligeholder, skifter tilbehør på eller arbejder nær dette værktøj, læse disse instrukser grundigt, før sådant arbejde udføres.

Vores mål er at producere værktøj, der gør arbejdet sikkert og effektivt for dig. Den vigtigste sikkerhedsforanstaltning for dette og alt andet værktøj er DIG. Din omhu og sunde fornuft er den bedste beskyttelse mod personskade. Alle mulige faremomenter kan ikke dækkes her, men vi har forsøgt at fremhæve nogle af de vigtigste.

Kun kvalificerede og oplærte brugere må installere, justere eller benytte dette maskinværktøj.

Dette værktøj og dets tilbehør, må ikke modificeres.

Dette værktøj må ikke bruges, hvis det er beskadiget.

Hvis tilladte hastigheds-, driftstryks- eller advarselsmærkater på værktøjet ikke længere kan læses eller falder af, skal der straks sættes nye på.

Få yderligere sikkerhedsoplysninger her:

- Øvrige dokumenter og anvisninger, der følger med dette værktøj.
- Din arbejdsgiver, fagforening og/eller handelsforening.
- 'Safety Code for Portable Air Tool' (Sikkerhedskode for transportabelt, pneumatisk værktøj), som på trykningstidspunktet kan fås hos Global Engineering Documents på <http://global.ihs.com/> eller ved at ringe 1 800 854 7179. Hvis du skulle have problemer med at få fat i ANSI- standarder, bedes du kontakte ANSI via <http://www.ansi.org/>
- Få yderligere oplysninger om arbejdsmiljøet på følgende websites:
 - <http://www.osha.gov> (USA)
 - <https://osha.europa.eu/> (Europa)

Faremoment: Trykluft og tilslutning

- Luft under tryk kan forårsage alvorlig tilskadekomst.
- Sluk altid for lufttilførslen, tag trykket af slangen, og kobl værktøjet fra, når det ikke benyttes, og der skiftes tilbehør eller foretages reparation.
- Vend aldrig luft mod dig selv eller andre.
- Piskende slanger kan forårsage alvorlig personskade. Se altid efter beskadigede og løse slanger og fittings.
- Brug aldrig snapkoblinger på værktøjet. Se instruktionerne vedr. korrekt montering.
- Når der benyttes universalspiralkoblinger, skal der være installeret låsestifter.
- Lufttrykket må aldrig overstige 6,3 bar/90 psig, eller som angivet på værktøjets fabriksskilt.

Indviklingsfare

- Kom ikke for nær på drivspindelen. Man kan blive kvalt, skalperet og/eller sønderrevet, hvis løstsiddende tøj, handsker, smykker, halsklude og hår ikke holdes væk fra værktøj og tilbehør.
- Du kan skære eller brænde dig, hvis du kommer i berøring med bor, spåner eller emnefladen. Undgå kontakt, og brug egnede handsker til at beskytte hænderne.
- Tryk intermitterende på boret for at undgå lange bore-spåner.

Fare for udslyngede genstande

- Brug altid slagfast øsen- og ansigtssværm under eller nær arbejdet, reparation eller vedligeholdelse af værktøjet eller udskiftning af tilbehør på værktøjet.
- Sørg for, at alle andre i området anvender slagfast beskyttelse af øjne og ansigt. Selv små udslyngede genstande kan beskadige øjnene og forårsage blindhed.
- Fjern spændepatronnøglen før værktøjet startes.
- Sørg for, at arbejdsemnet sidder sikkert fast.

Driftsfarer

- Brugere og reparationspersonale skal være fysisk i stand til at håndtere det elektriske værktøj med hensyn til omfang, vægt og kraft.
- Hold værktøjet korrekt: Vær parat til at modvirke pludselige bevægelser, især når boret bryder igennem materialet.
- Boret kan pludselig sætte sig fast i materialet og få arbejdsemnet eller værktøjet til at rotere og dermed forårsage arm- eller skulderskade.
- Hvor muligt bruges en støttearm til at absorbere reaktionsmomentet. Hvis dette ikke er muligt, anbefales det at bruge sidehåndtag til at absorbere reaktionsmomentet for:
- bor med lige greb med en patronkapacitet på over 6,5 mm (1/4 tomme), eller når momentreaktionen kan overstige 4 Nm (3 lb.ft).
- bor med pistolgreb med en patronkapacitet på over 10 mm (3/8 tomme), eller når momentreaktionen kan overstige 10 Nm (7,5 lb.ft).
- Der skal altid anvendes skarpe bor.
- Reducér det nedadgående tryk ved gennembrydning.

Gentagne bevægelsesfarer

- Når der anvendes maskinværktøj til at udføre arbejdsrelaterede aktiviteter, vil brugeren muligvis føle ubehag i hænder, arme, skuldre, nakke og andre dele af kroppen.
- Indtag en bekvem stilling, mens der bevares et godt fodfæste og undgå akavede eller ubalancerede stillinger. Det kan hjælpe at skifte stilling ved langvarige opgaver for at forebygge ubehag og træthed.
- Lad ikke symptomer som f.eks. vedvarende eller tilbagevendende ubehag, smerte, dunken, irritation, prikken, følelsesløshed, brænden eller stivhed gå upåagtet hen. Hold op med at bruge værktøjet, informér din arbejdsgiver, og tal med en læge.

Støj- og vibrationsfarer

- Høje lyd niveauer kan give permanent høretab og andre problemer som f.eks. tinnitus. Der skal altid bruges høreværn, som anbefalet af din arbejdsgiver eller i gældende bestemmelser for arbejdsmiljøet.
- Udsættelse for vibrationer kan forårsage invaliderende skade på nerverne og hæmme blodforsyningen til hænder og arme. Brug varmt tøj, og hold hænderne varme og tørre. Hvis der opstår følelsesløshed, snurren eller smerter, eller huden bliver hvid, skal man ophøre med at bruge værktøjet, informere sin arbejdsgiver og søge lægehjælp.
- Hold værktøjet i et let men sikkert greb, da risikoen for vibration generelt er større, når gribekraften er højere. Hvor muligt bør der anvendes en støttearm, eller et sidehåndtag monteres.
- Med henblik på at undgå en stigning i støj- og vibrationsniveauerne:
- Betjenes og vedligeholdes værktøjet, og tilbehør og forbrugsvarer vælges, vedligeholdes og udskiftes iht. denne instruktionsbog.
- Lad ikke boret vibrere på arbejdsemnet.

Farer på arbejdspladsen

- En af de hyppigste årsager til alvorlig og livsfarlig personskade er, at man glider, snubler eller flader. Vær opmærksom på slanger, der er efterladt på gulvet.
- Undgå indånding af støv eller håndtering af affald fra de arbejdsprocesser, som kan være skadelige for dit helbred (f.eks. cancer, fostermisdannelser, astma og/eller dermatitis). Brug et udsugningsanlæg og brug beskyttende respirationsudstyr, når du arbejder med materialer, der frembringer luftbårne partikler.
- En del støv, som frembringes ved pudning, savning, slibning, boring og andre byggeaktiviteter indeholder kemikalier, hvorom delstaten Californien ved, at de forårsager cancer, fostermisdannelser og anden reproduktiv skade. Nogle eksempler på sådanne kemikalier er:
 - Bly fra blyholdig maling
 - Silikatkrystalholdige mursten, cement og andre murværksprodukter
 - Arsenik og krom fra kemisk behandlet gummi

Risikoen ved udsættelse for disse stoffer varierer, afhængigt af hvor ofte du udfører denne slags arbejde. Du kan mindske udsættelse for disse kemikalier ved at gøre følgende: Udfør arbejdet i et område med god ventilation og brug godkendt sikkerhedsudstyr såsom støvmasker, der er specielt godkendt til at bortfiltrere mikroskopiske partikler.

- Udvis forsigtighed i ukendte omgivelser. Der kan eksistere skjulte farer, så som at bore ind i elektriske installationer eller forsyningsledninger. Dette værktøj er ikke isoleret til kontakt med elektriske strømkilder.

KASSÉR IKKE DETTE - GIV DET TIL BRUGEREN

Oplysninger om ATEX certificering

ATEX-kodedefinition

ATEX-koden er:



II 2 G Ex h IIB T6 Gb X

ATEX-certifikat:

For information om ATEX-certifikatet se Teknisk fil: 8P07211 A.

Beskrivelse	Værdi	Definition
Udstyrsgruppe	II	Overfladebranchen
Udstyrskategori	2	Højt beskyttelsesniveau
Gruppe II		<ul style="list-style-type: none"> • zone 1 (gas) • zone 2 (gas) • zone 21 (støv) • zone 22 (støv)
Atmosfære	G	Atmosfære der indeholder gas, dampe eller tåge
	D	Atmosfære der indeholder støv
Sikkerhedsdesign	c	Konstruktionssikkerhed
Gasgruppe	IIA	Propan/Acetone/Ammoniak
	IIB	Ætylen
	IIC	Hydrogen/Acetylen
Maks. overfladetemperatur i Gas atmosfære		T1 = 450 °C T2 = 300 °C T3 = 200 °C T4 = 135 °C T5 = 100 °C T6 = 85 °C
Maks. overfladetemperatur i Støv atmosfære		Eksempeltemperaturer: T85 °C T110 °C T120 °C T125 °C T240 °C

Ex-klassificering

Hvis produktet udgør en del af en enhed, hvor komponenterne har forskellig Ex-klassificering, definerer komponenten med det laveste sikkerhedsniveau Ex-klassificeringen for hele enheden.

Eksplodingsforebyggende retningslinjer

Renlighed

- Sørg for, at produktet holdes rent for støv og snavs for at forebygge øget leje- og overfladetemperatur.
- Hvis der anvendes lyddæmper: Sørg for, at der monteres en lyddæmper med en filtreringseffekt på luftudtaget for at forhindre friktionsopvarmede partikler i at komme ind i den omgivende atmosfære.

Særlige anvendelsesforhold

Værktøjet må hverken tabes eller slæbes, og det må ikke slås imod genstande.

I tilfælde af usædvanligt højt vibrations- eller temperaturniveau, eller hvis motorhuset er beskadiget, skal værktøjet stoppes, indtil det er blevet eftersat og repareret efter behov.

Spændepatronens dæksel er påkrævet i alle tilfælde, hvis der er identificeret en risiko i den komplette miljørisikoanalyse (iht. ATEX-direktiv 1999/92/EØF). F.eks.: Håndbrug af værktøjet i metalliske omgivelser. Spændepatronens dæksel kan kun fjernes, hvis den komplette miljørisikoanalyse (iht. ATEX-direktiv 1999/92/EØF) viser, at der ikke er nogen risiko for påvirkning/kontakt med det eksterne miljø. F.eks.: Værktøj fastgjort på borearm.

Dette værktøj er blevet ATEX-certificeret uden borebitten. Der skal foretages en risikoanalyse af brugen af dette værktøj med et specifikt bit og det materiale, der skal bores i. Der kan også foretages en risikoanalyse af et andet bit til omrøring og hele værktøjets miljø af brugeren af dette værktøj (iht. ATEX-direktiv 1999/92/EØF).

Nyttig information

Website

Log ind på Chicago Pneumatic: www.cp.com.

Du kan finde information om vores produkter, tilbehør, reservedele og publikationer på vores websted.

Oprindelsesland

Taiwan

Copyright

© Copyright 2018, CHICAGO PNEUMATIC Tool Co. LLC, 1815 Clubhouse Road, Rock Hill, SC 29730

Alle rettigheder forbeholdes. Al uautoriseret brug eller kopiering af indholdet eller dele deraf er forbudt. Dette gælder især varemærker, modelbetegnelser, reservedelenumre og tegninger. Brug kun autoriserede reservedele. Al skade eller fejlfunktion som følge af brug af uautoriserede dele dækkes hverken af garantien eller produktansvaret.

Teknisk informasjon

Verktøydata

	CP1117P0 5 ATEX	CP1117P2 6 ATEX	CP1117P3 2 ATEX
Chuckkapasitet (")	1/2	3/8	3/8
Chuckkapasitet (mm)	13	10	10
Effekt (hp)	1	1	1
Effekt (W)	750	750	750
Kippmoment (ft.lb)	22.2	4.7	4
Kippmoment (Nm)	30	6.3	5.4
Faktisk luftforbruk (cfm)	29.6	29.8	29.8
Faktisk luftforbruk (l/s)	14	14	14
Gjengestørrelse luftinntak (")	1/2	1/2	1/2
Vekt (kg)	2.25	1.44	1.44
Vekt (lb)	4.96	3.17	3.17

Erklæringer

EU-SAMSVARERKLÆRING

Vi, **CHICAGO PNEUMATIC Tool Co. LLC**, 1815 Clubhouse Road, Rock Hill, SC 29730, erklærer på vårt eneansvar at vårt produkt (med type- og serienummer, se forsiden) er i samsvar med de følgende direktiv(er):
2006/42/EC (17/05/2006)

Benyttede harmoniserte standarder:
EN ISO 11148-3:2012

Den relevante tekniske dokumentasjonen ble sammenstilt i samsvar med maskindirektiv 2006/42/EF og ATEX-direktiv 2014/34/EU. Myndigheter kan be om den tekniske filen 6159924640 / CE 8P04185 A (CP1117P05), 6159924650 / CE 8P04185 B (CP1117P26) & 6159924660 / CE 8P04185 C (CP1117P32) for ATEX-direktivet 2014/34/EU fra: Pascal Roussy, R&D Manager, CP Technocenter, 38 rue Bobby Sands, BP10273 44800 Saint Herblain, France

Saint-Herblain,

Pascal ROUSSY

Utstederens signatur



Støy og vibrasjon

Disse erklærte verdiene er fremkommet under laboratorietesting i samsvar med angitte standarder og er egnet for sammenligning med de erklærte verdiene for andre verktøy testet i samsvar med de samme standardene. Disse erklærte verdiene er ikke tilstrekkelige for bruk i risikovurderinger, og verdier målt på individuelle arbeidsplasser kan være høyere. De faktiske eksponeringsverdiene og risikoen ved fare som

den enkelte bruker opplever, er unike og avhenger av måten brukeren arbeider, arbeidsemnet og utforming av arbeidsplassen samt eksponeringstid og brukerens fysiske tilstand.

Vi, **CHICAGO PNEUMATIC Tool Co. LLC**, kan ikke holdes ansvarlig for konsekvensen å bruke de erklærte verdiene, i stedet for verdier som reflekterer den faktiske eksponering, i en individuell risikovurdering i en arbeidsplass situasjon som vi ikke har noen kontroll over.

Dette verktøyet kan forårsake hånd-arm-vibrasjonssyndrom hvis det ikke håndteres riktig. En EU-veiledning for å administrere hånd-/armvibrasjon kan bli funnet ved å gå på <http://www.pneurop.eu/index.php> og velge «Tools» og deretter «Legislation».

Vi anbefaler at bedriftshelsetjenesten gjennomfører et program for å avdekke tidlige tegn på vibrasjonseksponering, slik at prosedyrene kan endres for å bidra til å unngå fremtidig svekkelse.

- ⓘ Dette utstyret er ment for faste applikasjoner: Støyemisjonen gis som en veiledning for maskinbyggen. Støy- og vibrasjonsemissionsdata for den fullstendige maskinen skal gis i instruksjonshåndboken for maskinen.

	CP1117P 05 ATEX	CP1117P 26 ATEX	CP1117P 32 ATEX
Lydtrykknivå (dB(A))	84	84	83
Lydeffektnivå (dB(A))	95	95	94
Støystandard	ISO 15744	ISO 15744	ISO 15744
Vibrasjon (m/s ²)	2.70	3.6	<2.5
Vibrasjonsusikkerhet	2	1.7	-
Vibrasjonsstandard	ISO-2892 7-5	ISO-2892 7-5	ISO-2892 7-5

Sikkerhet

⚠ ADVARSEL Risiko for skade på eiendom eller alvorlig personskade

Sørg for at du har lest, forstått og fulgt alle instruksjonene før du bruker verktøyet. Om du ikke følger instruksjonene, kan det føre til elektrisk støt, brann, eiendomsskade og/eller alvorlige personskader.

- ▶ Les all sikkerhetsinformasjon levert sammen med de ulike delene av systemet.
- ▶ Les alle produktinstruksjoner for installasjon, drift og vedlikehold av de ulike systemdelene.
- ▶ Les alle lokale, lovbestemte sikkerhetsregler med hensyn til systemet og delene i dette.
- ▶ Ta vare på all sikkerhetsinformasjon og alle anvisninger for fremtidig bruk.

Produktspesifikke instruksjoner

Betjening

Se bildene på side 2.

- Monter tilbehøret ordentlig til verktøyet.

- Koble enheten til en rent og tørr lufttilførsel.
- Se bilde 02 for betjening av verktøyet.

Inspeksjon

Bruk en luftslange-smører med SAE #10 olje, justert for to (2) dråper per minutt. Hvis en luftslange-smører ikke er tilgjengelig, tilfør innløpet luft-motorolje en gang om dagen.

Vedlikeholdsinstruksjoner

- **Følg landets lokale miljøregler for sikker håndtering og destruksjon av alle komponenter.**
- Vedlikehold og reparasjoner må utføres av kvalifisert personell og med bruk av originale reservedeler. Kontakt produsenten eller nærmeste autoriserte forhandler for råd om teknisk service eller hvis du trenger reservedeler .
- Sørg alltid for at maskinen er frakoblet strømtilførselen for å unngå diriftsulykker.
- Demonter og inspiser verktøyet hver 3. måned hvis verktøyet brukes hver dag. Erstatt skadede eller slitte deler.
- For å holde nedetiden til et minimum, anbefales følgende service kit: **Tune-up kit**

Smøring av gir

Benytt Mobilux EP-2 Moly eller tilsvarende fett.

Avhending

- Avhending av dette utstyret må følge lovgivningen i det aktuelle landet.
- Alle skadede, slitte eller feilfungerende enheter **MÅ TAS UT AV DRIFT.**
- Avhending av dette utstyret må følge lovgivningen i det aktuelle landet.
- Skal kun repareres av teknisk vedlikeholdspersonell.

Generelle sikkerhetsinstruksjoner

For å redusere risiko for skade skal enhver som bruker, installerer, reparerer, utfører vedlikehold eller skifter tilbehør på, eller som arbeider i nærheten av dette verktøyet, lese og forstå disse anvisningene før oppgavene utføres.

Vårt mål er å produsere verktøy som hjelper deg å utføre arbeidet sikkert og effektivt. DU er det viktigste sikkerhetsselementet ved bruk av dette og alle andre verktøy. Den beste beskyttelsen mot skader er brukerens ettersyn og sunne fornuft. Selv om ikke alle mulige faresituasjoner kan dekkes her, har vi forsøkt å belyse noen av de viktigste.

Dette mekaniske verktøyet skal kun installeres, justeres eller brukes av kvalifiserte og erfarne operatører.

Verktøyet og tilbehøret må ikke på noen måte modifiseres.

Ikke bruk dette verktøyet hvis det har blitt skadet.

Hvis den nominelle hastigheten, driftstrykket eller farevarsel-skiltene på verktøyet ikke lenger er leselige eller løsner, må disse skiftes ut umiddelbart.

i For mer sikkerhetsinformasjon, se:

- Andre dokumenter og informasjon som leveres sammen med dette verktøyet.
- Din arbeidsgiver, arbeidsgiverforening og/eller handelsstandforening.
- «Sikkerhetsbestemmelser for bærbare luftverktøy» (ANSI B186.1), er tilgjengelig da dette gikk i trykken fra Global Engineering Documents på <http://global.ihs.com/> , eller ring 1 800 854 7179. Hvis det er vanskelig å få tak i ANSI-standarder, ta kontakt med ANSI via <http://www.ansi.org/>
- Ytterligere informasjon om arbeidssikkerhet er å finne på følgende hjemmesider:
 - <http://www.osha.gov> (USA)
 - <https://osha.europa.eu/> (Europa)

Farer forbundet med trykkluftbeholdere og -koblinger

- Luft under trykk kan forårsake alvorlige helseskader.
- Før du skifter tilbehør eller utfører reparasjoner, eller når trykkluftskilden ikke brukes, skal lufttilførselen alltid stenges av, trykk i slangen skal elimineres og verktøyet skal koples fra lufttilførselen.
- Rett aldri trykkluftstrålen mot deg selv eller andre.
- Slinger som slår tilbake kan forårsake alvorlig skade. Kontroller alltid for skadde eller løse slanger og koplingsdeler.
- Bruk ikke hurtigkoblere på verktøyet. Se instruksjonene for riktig monteringsmetode.
- Dersom man bruker universal vrikoblere, skal en låsepinne er installert.
- Det maksimale lufttrykket må ikke overstige 6,3 bar/90 psig, eller som angitt på verktøyets typeskilt.

Farer med sammenfloking

- Hold deg unna drivspindler. Kveling/skalpering og/eller sår kan oppstå hvis løse klær, hansker, smykker, halsskleder og hår ikke holdes unna verktøy og tilbehør.
- Du kan skjære deg eller brenne deg hvis du kommer borti borkrone, spon eller arbeidsbenk. Unngå berøring og bruk egnede hansker for å beskytte hendene.
- Bruk variabelt trykk på drillen for å unngå lange sponstrimler.

Farer forbundet med prosjektiler

- Bruk alltid slagfast øye- og ansiktsbeskyttelse når du bruker eller er i nærheten av arbeidsområdet, ved reparasjon eller vedlikehold av verktøyet, eller når du skifter tilbehør på verktøyet.
- Sørg for at alle andre innenfor arbeidsområdet bruker slagfast øye- og ansiktsbeskyttelse. Selv små prosjektiler kan skade øynene og forårsake blindhet.
- Fjern chucknøkkelen før du starter verktøyet.
- Se til at arbeidsstykket er godt festet.

Farer under drift

- Operatører og vedlikeholdspersonell må være i fysisk stand til å behandle størrelsen, vekten og styrken av verktøyet.

- Hold verktøyet på korrekt måte: Vær parat til å motvirke plutselige bevegelser, spesielt ved boregjennombrudd.
- Borkronen kan plutselig sette seg fast og få arbeidsstykket eller verktøyet til å rotere og forårsake arm- eller skulderskader.
- Hvis det er mulig, bruk en opphengsarm til å absorbere reaksjonsdreiemomentet. Hvis det ikke er mulig, anbefales sidehåndtakene til å absorbere reaksjonsdreiemomentet for.
- Rette driller der chucken har en kapasitet på mer enn 6,5 mm (1/4 tomme), eller der momentreaksjonen kan overstige 4 Nm (3 lbf.ft).
- Pistolgrepsdriller der chucken har en kapasitet på mer enn 10 mm (3/8 tomme), eller der momentreaksjonen kan overstige 10 Nm (7.5 lbf.ft).
- Bruk alltid skarpe borkroner.
- Reduser trykket nedover ved boregjennombrudd.

Repeterende bevegelserfarer

- Ved bruk av et elektrisk verktøy til å utføre arbeidsrelaterte aktiviteter kan operatøren oppleve ubehag i hender, armer, skuldre, nakke eller andre deler av kroppen.
- Innta en behagelig posisjon mens du beholder godt fotfeste og unngår en upraktisk eller ubalansert stilling. Hvis du skifter stilling under langvarige oppgaver, kan dette hjelpe deg til å unngå ubehag og tretthet.
- Ikke ignorer symptomene, slik som vedvarende eller tilbakevendende ubehag, smerte, pulserende, verkende, prikkende, nummende, brennende følelse eller stivhet. Stopp bruken av verktøyet, gi arbeidsgiveren din beskjed og oppsøk lege.

Støy- og vibrasjonsfarer

- Høye lydnivåer kan forårsake varig hørselstap og andre problemer, slik som tinnitus. Bruk hørselsvern som anbefalt av arbeidsgiver eller helse- og sikkerhetsforskrifter på arbeidsplassen.
- Vibrasjoner kan forårsake uferhetsskader på nerver og hindre blodtilførselen til hender og armer. Bruk varme klær og hold hender varme og tørre. Hvis det oppstår nummenhet, prikking, smerte eller fargetap i huden, skal du slutte å bruke verktøyet, gi beskjed til din arbeidsgiver og kontakte lege.
- Hold verktøyet i et lett, men trygt grep, fordi risikoen fra vibrasjonen generelt sett er større når grepskraften er høyere. Hvor det er mulig, bruk en opphengsarm eller monter et sidehåndtak.
- For å unngå unødvendige økninger i støy- og vibrasjonsnivåer:
- Sørg for at bruk og vedlikehold av verktøyet, samt utvalg, vedlikehold og utskriftning av tilbehør og forbruksvarer, skjer i henhold til denne bruksanvisningen.
- Ikke la borbiten klapre mot arbeidsstykket.

Farer på arbeidsplassen

- Å skli/snuble/falle er en hyppig årsak til alvorlig skade eller død. Vær oppmerksom på overflødig deler av slangen på bakken der man går eller arbeider.

- Unngå å puste inn støv eller damp og å håndtere helseskadelige avfallsprodukter fra arbeidsprosessen (som kan forårsake for eksempel kreft, fødselsdefekter, astma og/eller dermatitt). Bruk støvavsug og pusteutstyr når du arbeider med materialer som avgir luftbårne partikler.
- Enkelte typer støv som frigjøres ved sandblåsing, saging, sliping, boring og andre byggeaktiviteter inneholder kjemikalier som den amerikanske staten California regner som kreftfremkallende, som årsak til fosterskader og på andre måter skadelig for forplantningsprosessen. Dette er noen eksempler på slike kjemikalier:

- Bly fra blyholdig maling
- Blokker av krystallinsilika, sement og andre murprodukter
- Arsenikk og krom fra kjemikaliebehandlet gummi

Den helsefaren som utgår fra slike produkter varierer, avhengig av hvor ofte du utfører denne type arbeid. For å redusere din eksponering for disse kjemikaliene: Jobb alltid på et godt ventilert område, bruk godkjent sikkerhetsutstyr som f.eks. støvmasker som er spesielt utviklet for å filtrere bort mikroskopiske partikler.

- Gå varsomt frem i uvante omgivelser. Det kan finnes gjemte farer, som å bore i elektriske eller andre forsyningslinjer. Dette verktøyet er ikke isolert mot å komme i kontakt med elektriske strømkilder.

MÅ IKKE KASTES – GI TIL BRUKER

ATEX sertifiseringsinformasjon

ATEX kodedefinisjon

ATEX-koden er:



II 2 G Ex h IIB T6 Gb X

ATEX-sertifisering:

For informasjon om ATEX-sertifiseringen se teknisk fil: 8P07211 A.

Beskrivelse	Verdi	Definisjon
Utstyrsguppe	II	Overflateindustri
Utstyrskategori	2	Høyt beskyttelsesnivå
Gruppe II		<ul style="list-style-type: none"> • sone 1 (gass) • sone 2 (gass) • sone 21 (støv) • sone 22 (støv)
Atmosfære	G	Atmosfære som inneholder gass, damp eller tåke
	D	Atmosfære som inneholder støv
Sikkerhetsdesign	c	Konstruksjonssikkerhet

Beskrivelse	Verdi	Definisjon
Gassgruppe	IIA	Propan/acetone/ammoniakk
	IIB	Etylen
	IIC	Hydrogen/acetylen
Maks. overflatetemperatur i gass-atmosfære		T1 = 450 °C
		T2 = 300°C
		T3 = 200°C
		T4 = 135 °C
		T5 = 100°C
		T6 = 85°C
Maks. overflatetemperatur i støv-atmosfære		Eksempeltemperaturer:
		T85 °C
		T110 °C
		T120 °C
		T125 °C
		T240 °C

Ex-klassifisering

Hvis produktet er en del av en enhet der komponentene har ulik Ex-klassifisering, definerer komponenter med laveste sikkerhetsnivå Ex-klassifiseringen for hele enheten.

Retningslinjer for eksplosjonsforebyggelse

Renslighet

- Se til at produktet holdes rent fra støv og smuss for å forhindre økt lager- og overflatetemperatur.
- Ved bruk av en lydtemper: Se til at det er installert en lydtemper med en filtreringseffekt ved luftuttaket for å forhindre eventuelle friksjonsoppvarmede partikler i å komme inn i den omgivende atmosfæren.

Spesielle bruksbetingelser

Verktøyet må ikke slippes eller dras langs gulvet, eller slås mot andre gjenstander.

Hvis det oppstår uvanlig høyt vibrasjonsnivå eller høy temperatur, eller hvis motorhuset er skadet, må verktøyet ikke brukes før det har blitt utført kontroll og potensiell reparasjon.

Chuckdekselet er nødvendig i alle situasjoner dersom en risiko identifiseres i din komplette miljørisikoanalyse (i henhold til ATEX-direktiv 1999/92/CE), f.eks.: Håndbruk av verktøyet rundt metallisk miljø. Chuckdekselet kan kun fjernes dersom din komplette miljørisikoanalyse (i henhold til ATEX-direktiv 1999/92/CE) viser at det ikke er risiko for innvirkning/kontakt med eksternt miljø. F.eks.: Verktøy montert på borarm.

Dette verktøyet har blitt sertifisert av ATEX, uten drilldelen. En risikoanalyse av bruk av dette verktøyet med en spesiell del og spesielt materiale som skal drilles, eller andre deler for

berøring o.l., og av området verktøyet befinner seg i, må utføres av brukeren før bruk (i henhold til ATEX-direktiv 1999/92/CE).

Nyttig informasjon

Nettsider

Logg inn på Chicago Pneumatic: www.cp.com.

Du kan finne informasjon om våre produkter, tilbehør, reservedeler og publiserte materialer på våre nettsider.

Opphavsland

Taiwan

Opphavsrett

© Copyright 2018, CHICAGO PNEUMATIC Tool Co. LLC, 1815 Clubhouse Road, Rock Hill, SC 29730

Alle rettigheter forbeholdes. All uautorisert bruk eller kopiering av innholdet eller en del av dette er forbudt. Dette gjelder spesielt for varemerker, modellbetegnelser, delenumre og tegninger. Bruk kun autoriserte deler. Skader eller feilfunksjoner som forårsakes av bruk av uautoriserte deler, dekkes ikke av garantien eller produktansvaret.

Teknisk tiedot

Työkalutiedot

	CP1117P0 5 ATEX	CP1117P2 6 ATEX	CP1117P3 2 ATEX
Istukan kapasiteetti (tuumaa)	1/2	3/8	3/8
Istukan kapasiteetti (tuumaa)	13	10	10
Teho (hv)	1	1	1
Teho (W)	750	750	750
Pysähdysmomentti (ft.lb)	22.2	4.7	4
Pysähdysmomentti (Nm)	30	6.3	5.4
Todellinen ilmankulutus (cfm)	29.6	29.8	29.8
Todellinen ilmankulutus (l/s)	14	14	14
Ilmanoton kierteen koko (tuumaa)	1/2	1/2	1/2
Paino (kg)	2.25	1.44	1.44
Paino (lb)	4.96	3.17	3.17

Vakuutukset

EU-

VAATIMUSTENMUKAISUUSVAKUUTUS

Me, CHICAGO PNEUMATIC Tool Co. LLC, 1815 Clubhouse Road, Rock Hill, SC 29730, vakuutamme vastuullisesti, että tuote (nimi, tyyppi ja sarjanumero, katso etusivu) on yhdenmukainen seuraavien direktiivien kanssa:

2006/42/EC (17/05/2006)

Sovellettu harmonisoituja standardeja:

EN ISO 11148-3:2012

Asiaankuuluva tekninen dokumentaatio on laadittu Konedirektiivin 2006/42/EY sekä ATEX-direktiivin 2014/34/EU mukaisesti. Viranomaiset voivat pyytää ATEX-direktiivin 2014/34/EU teknisen tiedoston 6159924640 / CE 8P04185 A (CP1117P05), 6159924650 / CE 8P04185 B (CP1117P26) & 6159924660 / CE 8P04185 C (CP1117P32) kohteesta: Pascal Roussy, R&D Manager, CP Technocenter, 38 rue Bobby Sands, BP10273 44800 Saint Herblain, France

Saint-Herblain,

Pascal ROUSSY

Julkaisijan allekirjoitus

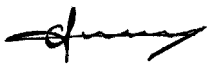

Melu ja värinä

Nämä ilmoitetut arvot saatiin laboratoriotyypisissä testeissä mainittujen standardien mukaisesti. Arvot soveltuvat vertailuun toisten testattujen työkalujen vastaavien arvojen kanssa, kun testaus on tehty samojen standardien puitteissa. Ilmoitetut arvot eivät ole riittäviä riskianalyysien tekemiseen, ja yksittäisistä työpisteistä mitatut arvot saattavat olla tässä ilmoitettuja arvoja korkeampia. Hetkelliset altistusarvot ja yksittäisen käyttäjän vahingoittumisriski ovat ainutkertaisia ja ne riippuvat siitä, miten käyttäjä työskentelee, mitä hän työstää, miten työpiste on suunniteltu, miten pitkään hän altistuu ja siitä, millaisessa fyysisessä kunnossa käyttäjä on.

Me CHICAGO PNEUMATIC Tool Co. LLC, emme ole vastuussa ilmaistujen arvojen käytöstä syntyvistä seuraamuksista todellista altistumista vastaavien arvojen sijaan työpaikan tilanteen yksittäisessä riskiarvioinnissa, jota emme voi hallita.

Tämä työkalu voi aiheuttaa käsien ja käsivarsien värisemistä, jos sitä ei käytetä oikealla tavalla. Käsitärinän hallintaa koskeva EU-opas löytyy osoitteesta <http://www.pneurop.eu/index.php>. Valitse "Työkalut" ja sen alta kohta "Lainsäädäntö".

Suosittamme säännöllisiä terveystarkastuksia värinäaltistuksen aiheuttamien, värinänsairauteen viittaavien oireiden havaitsemiseksi ajoissa, jotta työnohjauksella ja työympäristöön vaikuttavilla toimilla voidaan estää oireiden paheneminen tulevaisuudessa.

- ⓘ Jos tämä laite on tarkoitettu kiinteisiin sovelluksiin: Melupäästöarvot ovat ohjeellisia koneenrakentajaa varten. Koko koneen melu- ja värinäpäästötiedot on ilmoitettava koneen käyttöohjeessa.

	CP1117P 05 ATEX	CP1117P 26 ATEX	CP1117P 32 ATEX
Äänenpainetaso (dB(A))	84	84	83
Äänen tehotaso (dB(A))	95	95	94
Melustandardi	ISO 15744	ISO 15744	ISO 15744
Tärinä (m/s ²)	2.70	3.6	<2.5
Epävarmuus, värinä	2	1.7	-
Tärinästandardi	ISO-2892 7-5	ISO-2892 7-5	ISO-2892 7-5

Turvallisuus

⚠ VAROITUS Omaisuusvahingon tai vakavan tapaturman riski

Varmista, että olet lukenut ja ymmärtät kaikki ohjeet ennen työkalun käyttöä ja että noudatat niitä. Ohjeiden noudattamatta jättämisen seurauksena voi olla sähköisku, tulipalo, omaisuusvahinko ja/tai vakava ruumiinvamma.

- ▶ Lue kaikki turvallisuusohjeet, jotka on toimitettu järjestelmän eri osien mukana.
- ▶ Lue kaikki tuoteohjeet järjestelmän eri osien asennusta, käyttöä ja huoltoa varten.
- ▶ Lue kaikki paikalliset lainsäädännön mukaiset turvallisuusohjeet koskien järjestelmää ja siihen sisältyviä osia.
- ▶ Säilytä kaikki turvallisuutta koskevat tiedot ja ohjeet myöhempää käyttöä varten.

Tuotteen tekniset ohjeet

Käyttö

Katso kuvat sivulta 2.

- Kiinnitä varusteet työkaluun kunnolla.
- Liitä laite puhtaaseen ja kuivaan paineilmansyöttöön.
- Katso työkalun käyttö kuvasta 02.

Voitelu

Käytä paineilma-voitelulaitetta ja SAE #10 -öljyä, joka on säädetty kahteen (2) tippaan minuutissa. Jos paineilma-voitelulaitetta ei ole käytettävissä, lisää ilmamoottoriöljyä aukkoon kerran päivässä.

Huolto-ohjeet

- **Osien käsittelyssä ja hävittämisessä täytyy noudattaa paikallisia ympäristömääräyksiä.**
- Kunnossapito- ja korjaustyöt saa tehdä vain pätevät henkilöt, ja vain alkuperäisiä varaosia saa käyttää. Ota yhteyttä valmistajaan tai lähimpään valtuutettuun jälleenmyyjään, jos sinulla on teknisiä kysymyksiä tai jos tarvitset varaosia.
- Varmista aina, että laite on kytketty irti virtalähteestä, jottei laite käynnisty vahingossa.

- Pura ja tarkista työkalu kolmen kuukauden välein, jos sitä käytetään joka päivä. Vaihda vahingoittuneet tai kuluneet osat.
- Seuraava sarja on suositeltava seisokkien minimoimiseksi: **virityspaketti**.

Hammaspyörrien voitelu

Käytä Mobilux EP-2 Moly tai vastaavaa rasvaa.

Hävitys

- Tämä laite on hävitettävä paikallisia lakeja noudattaen.
- Kaikki vahingoittuneet, erittäin kuluneet tai viallisesti toimivat laitteet **TÄYTYY POISTAA KÄYTÖSTÄ**.
- Tämä laite on hävitettävä paikallisia lakeja noudattaen.
- Vain tekninen huoltohenkilöstö saa tehdä korjauksia.

Yleiset turvamääräykset

Henkilövahinkojen välttämiseksi jokaisen, joka käyttää, asentaa, korjaa tai huoltaa tätä työkalua, vaihtaa siihen osia tai työskentelee sen lähetyvillä, on luettava ja ymmärrettävä nämä ohjeet.

Tavoitteemme on valmistaa työkaluja, jotka auttavat työskentelemään turvallisesti ja tehokkaasti. Tämän ja minkä tahansa muun laitteen tärkein turvallisuustekijä on SEN KÄYTTÄJÄ. Huolellisuutesi ja arviointikykyysi ovat paras suoja loukkaantumisia vastaan. Kaikkia mahdollisia vaaratekijöitä ei voida käsitellä tässä ohjeessa, joten tässä keskitytään niistä tärkeimpiin.

Vain pätevät, koulutetut käyttäjät saavat asentaa tämän sähkötyökalun tai säätää tai käyttää sitä.

Tätä työkalua tai sen osia ei saa muuttaa millään tavalla.

Älä käytä tätä työkalua, jos se on vaurioitunut.

Jos nimellisopeuden tai toimintapaineen kyltit tai vaarasta varoittavat kyltit eivät ole enää selvästi luettavissa tai irtoavat, ne on vaihdettava viiveettä.

i Turvallisuuden liittyviä lisätietoja on seuraavissa lähteissä:

- Muut työkalun mukana toimitetut oppaat ja tiedotteet
- Työnantajasi, alan ammattiliitto ja/tai ammattiyhdistys
- ”Safety Code for Portable Air Tools” (Paineilmatyökalujen turvallisuussäännöstö) (ANSI B186.1), joka on julkaisujankohdalla saatavilla Global Engineering Documents -organisaatiosta osoitteesta <http://global.ih.com/> tai numerosta 1 800 854 7179. Jos ANSI-standardien hankkimisessa on vaikeuksia, ota yhteys ANSI-organisaatioon osoitteessa <http://www.ansi.org/>.
- Työterveyttä ja -turvallisuutta koskevia lisätietoja on saatavissa seuraavilta verkkosivuilta:
 - <http://www.osha.gov> (Yhdysvallat)
 - <https://osha.europa.eu/> (Eurooppa)

Paineilman syöttöön ja liitäntöihin liittyvät vaarat

- Paineilma voi aiheuttaa vakavia vammoja.
- Katkaise aina ilmansyöttö, poista paine putkistosta ja irrota työkalu ilmansyöttölähteestä, kun sitä ei käytetä, tehtäessä korjaustöitä ja ennen osien vaihtamista.
- Älä koskaan suuntaa paineilmaa itseäsi tai ketään muuta kohti.
- Hallitsemattomasti liikkuvat letkut voivat aiheuttaa vakavia vammoja. Tarkasta aina, että letkut ja liitokset ovat ehjiä ja tiukasti kiinni.
- Älä käytä työvälineessä pikaliittimiä. Lue asennusohjeet oikean asennuksen varmistamiseksi.
- Jos käytetään yleiskäyttöisiä kierrelitoksia, niihin on asennettava lukitustapit.
- Ilmanpaine ei saa ylittää 6,3 baaria (90 psig) tai työkalun tyyppikilvessä ilmoitettua painetta.

Kiinni takertumisen vaara

- Pysy loitolla pyörivistä koneenosista. Vaatteiden, käsineiden, korujen, solmion, huivin tai hiusten takertuminen työkaluun tai sen varusteisiin voi johtaa tukehtumiseen, päänahan irtoamiseen ja/tai syviin haavoihin.
- Poran terä, sirut tai työskentelypinta voivat aiheuttaa haavoja tai palovammoja, jos joudut kosketuksiin niiden kanssa. Vältä kosketusta ja käytä sopivia turvakäsineitä.
- Käytä jaksottaista porauspainetta pitkien sirujen välttämiseksi.

Sinkoilevien kappaleiden aiheuttama vaara

- Käytä aina iskunkestäviä suojalaseja ja kasvosuojusta työkalun käyttö-, korjaus- ja huoltoalueella tai niiden läheisyydessä sekä osien vaihdon yhteydessä.
- Varmista, että kaikki muut alueella olijat käyttävät iskunkestävää silmien- ja kasvojensuojainta. Pienetkin kappaleet voivat vaurioittaa silmiä ja aiheuttaa sokeutta.
- Irrota kiristysavain ennen työkalun käynnistämistä.
- Varmista, että työstettävä kappale on kiinnitetty kunnolla.

Käyttövaarat

- Käyttäjien ja huoltajien on pystyttävä fyysisesti käsittelemään työkalun kokoa, painoa ja voimaa.
- Pitele työkalua oikein: ole valmiina korjaamaan äkkiliikkeit, etenkin, kun poranterä läpäisee kohteen.
- Poranterä voi juuttua äkillisesti ja saada työstettävän kappaleen tai työkalun pyörimään aiheuttaen vammoja käsivarsiin tai olkapäihin.
- Jos mahdollista, käytä tukivartta reaktiomomentin vaimentamiseen. Jos se ei ole mahdollista, sivukahvoja suositellaan reaktiomomentin vaimentamiseen seuraavasti:
- Suorarunkosiin poriin, joiden kiinnitysosan kapasiteetti on suurempi kuin 6,5 mm (1/4 tuumaa) tai jos vääntöreaktio voi ylittää 4 Nm (3 lbf.ft).
- Pistoolikahvaisiin poriin, joiden kiinnitysosan kapasiteetti on suurempi kuin 10 mm (3/8 tuumaa) tai jos vääntöreaktio voi ylittää 10 Nm (7,5 lbf.ft).
- Käytä aina teräviä poranteriä.

- Vähennä alaspäin kohdistettavaa painetta läpäisyvaiheessa.

Toistuvien liikkeiden aiheuttamat vaarat

- Kun sähkötyökalua käytetään työtehtävissä, käyttäjä saattaa tuntea epämukavuutta käsissä, käsivarsissa, hartioissa, niskassa ja muissa kehonosissa.
- Työskentele miellyttävässä mutta tukevassa asennossa ja vältä hankalia työasentoja ja epätasapainoa. Asennon vaihto pidempään kestävässä tehtävässä voi auttaa välttämään epämukavuutta ja väsymistä.
- Älä jätä oireita huomioimatta, kuten jatkuvaa tai toistuvaa epämukavuutta, kipua, pakotusta, särkyä, pistelyä, tunnottomuutta, polttavaa tunnetta tai jäykkyyttä. Keskeytä työkalun käyttö, kerro siitä työnantajalle ja ota yhteys lääkäriin.

Melu- ja värinävaarat

- Kovat äänet voivat aiheuttaa pysyviä kuulovaurioita ja muita ongelmia, kuten tinnitusta. Käytä työnantajan tai työterveys- ja työturvallisuusmääräysten suosittamia kuulosuojaimia.
- Tärinälle altistuminen voi aiheuttaa vammauttavia vahinkoja hermoissa sekä käsien ja käsivarsien verenkierrossa. Pukeudu lämpimästi ja pidä kädet lämpiminä ja kuivina. Jos havaitset tunnottomuutta, pistelyä, kipua tai ihon kalpenemista, keskeytä työkalun käyttö, kerro siitä työnantajalle ja ota yhteys lääkäriin.
- Pidä työkalusta kiinni kevyesti mutta turvallisesti, sillä tärinästä aiheutuva riski on yleensä sitä suurempi, mitä kovemmalla voimalla työkalusta pidetään kiinni. Jos mahdollista, käytä tukivartta tai asenna sivukahva.
- Melu- ja värinätasojen tarpeettoman nousun välttäminen:
- Käytä ja huolla työkalua ja valitse, huolla ja vaihda varusteet ja lisätarvikkeet tämän käyttöohjeen mukaisesti.
- Älä anna poran terän väristä työstettävässä kappaleessa.

Työpaikkaan liittyvät vaarat

- Liukastuminen, kompastuminen tai kaatuminen voi johtaa vakavaan tapaturmaan tai kuolemaan. Varo lattialla tai työalustalla olevia letkuja.
- Vältä pölyn ja höyryjen hengittämistä ja työskentelyjätteiden käsitlemistä, jotka voivat aiheuttaa terveyshaittoja (esimerkiksi syöpää, vastasyntyneiden epämuodostumia, astmaa ja/tai ihotulehdusta (dermatiittia)). Käytä pölynpoistoa ja hengityssuojainta, kun työstettävistä materiaaleista irtoaa ilmaan hiukkasia.
- Jotkut hionnassa, sahauksessa, rouhinnassa, porauksessa ja muissa rakennustöissä syntyvät pölyt sisältävät kemikaaleja, jotka Kalifornian osavaltion mukaan aiheuttavat syöpää, vastasyntyneiden epämuodostumia ja lisääntymisongelmia. Esimerkkejä tällaisista kemikaaleista:
 - lyijypohjaisista maaleista lähtöisin oleva lyijy
 - tiilistä, sementistä ja muista muurausaineista lähtöisin oleva kiteinen piidioksidi
 - kemiallisesti käsitellystä kumista lähtöisin oleva arsenikki ja kromi.

Altistumisriski näille kemikaaleille vaihtelee sen mukaan, kuinka usein teet tämänkaltaista työtä. Voit vähentää altistumista näille kemikaaleille seuraavasti: työskentele hyvin tuuletetussa tilassa ja käytä hyväksytyjä suojavälineitä, kuten hengityssuojaimia, jotka suodattavat mikroskooppisen pienet hiukkaset.

- Noudata erityistä varovaisuutta vieraassa työympäristössä. Piilovaaroja saattaa esiintyä, kuten poraaminen sähkö-, kaasun-, vesi- tai muihin johtoihin. Tätä työkalua ei ole eristetty suojaamaan sähkötapaturmilta sen koskettaessa sähkövirtalähteitä.

ÄLÄ HÄVITÄ – ANNA KÄYTTÄJÄLLE

ATEX-hyväksynnän tiedot

ATEX-koodien määrittäminen

ATEX-koodi on:



II 2 G Ex h IIB T6 Gb X

ATEX-sertifikaatti:

Katso lisätietoja ATEX-sertifikaatista teknisestä tiedostosta: 8P07211 A.

Kuvaus	Arvo	Määrittäminen
Laiteryhmä	II	Pintateollisuus
Laiteluokka	2	Korkea suojaustaso
Ryhmä II		<ul style="list-style-type: none"> • alue 1 (kaasu) • alue 2 (kaasu) • alue 21 (pöly) • alue 22 (pöly)
Ympäristö	G	Ympäristö sisältää kaasua, höyryjä tai sumua
	D	Ympäristö sisältää pölyä
Turvamuotoilu	c	Rakenteellinen turvallisuus
Kaasuryhmä	IIA	Propaani/Asetoni/Ammoniakki
	IIB	Etyleeni
	IIC	Vety / asetyleeni
Maks. pintalämpötila Kaasu -ympäristössä		T1 = 450°C
		T2 = 300°C
		T3 = 200°C
		T4 = 135°C
		T5 = 100°C
		T6 = 85°C

Kuvaus	Arvo	Määrittäminen
Maks. pintalämpötila Pöly-ym- päristössä		Esimerkkilämpötilat: T85°C T110°C T120°C T125°C T240°C

Esimerkki luokituksesta

Jos tuote kuuluu kokoonpanoon, jossa komponenteilla on erillainen Ex-luokitus, komponentti määrittää alhaisimmalla turvallisuustasolla koko kokoonpanon Ex-luokituksen.

Räjähdyksenesto-ohjeet

Puhtaus

- Varmista, että tuote pidetään puhtaana pölystä ja liasta laakereiden ja pinnan lämpötilan kasvamisen estämiseksi.
- Käytettäessä äänenvaimentajaa: varmista, että ilmanpoiston suodatinominaisuudella oleva äänenvaimennin on asennettu mahdollisten kitkakuumentuneiden hiukkasten pääsyn estämiseksi ympäristöön.

Erityiset käyttöehdot

Älä pudota tai raahaa työkalua äläkä kolhi sitä toista esinettä vasten.

Mikäli tärinä tai lämpötila on epätavallisen korkealla tasolla tai jos moottorin kotelo on vahingoittunut, lopeta työkalun käyttö, kunnes se on tarkistettu ja tarvittaessa korjattu.

Istukan suojus vaaditaan aina, kun ympäristön riskianalyseissa havaitaan riski (ATEX-direktiivin 1999/92/EY mukaisesti), esim. työkalun käsikäyttö metalliympäristössä. Istukan suojus voidaan irrottaa vain, jos ympäristön riskianalyysit (ATEX-direktiivin 1999/92/EY mukaisesti) osoittavat, ettei isku/kontakti ulkoiseen ympäristöön ole riski, esim. työkalu on kiinnitetty porausvarteen.

Tämä työkalu on ATEX-sertifioitu ilman poranterää. Käyttäjän tulee ennen tämän työkalun käyttämistä tehdä työkalun käyttöä ja työkalun toimintaympäristöä koskeva riskianalyysi tietyllä terällä ja porattavalla materiaalilla tai esimerkiksi sekoitusvispilällä (ATEX-direktiivin 1999/92/EY mukaan).

Hyödyllistä tietoa

Verkkosivusto

Kirjautu Chicago Pneumatic: www.cp.com.

Sivustolla on tietoa yrityksemme tuotteista, lisälaitteista, varaosista ja julkaisuista.

Alkuperäismaa

Taiwan

Copyright

© Copyright 2018, CHICAGO PNEUMATIC Tool Co. LLC, 1815 Clubhouse Road, Rock Hill, SC 29730

Kaikki oikeudet pidätetään. Sisällön tai sen osan luvaton käyttö tai kopiointi on kielletty. Se koskee erityisesti tavaramerkkejä, mallinimityksiä, osanumeroita ja piirustuksia. Käytä vain hyväksytyjä varaosia. Takuu tai tuotevastuu ei korvaa mitään vaurioita tai toimintahäiriöitä, jotka johtuvat muiden kuin hyväksytyjen varaosien käytöstä.

Τεχνικά δεδομένα

Στοιχεία εργαλείου

	CP1117P0 5 ATEX	CP1117P2 6 ATEX	CP1117P3 2 ATEX
Ικανότητα τσοκ (")	1/2	3/8	3/8
Ικανότητα τσοκ (mm)	13	10	10
Ισχύς (hp)	1	1	1
Ισχύς (W)	750	750	750
Μέγιστη ροπή (ft.lb)	22.2	4.7	4
Μέγιστη ροπή (Nm)	30	6.3	5.4
Πραγματική κατανάλωση αέρα (cfm)	29.6	29.8	29.8
Πραγματική κατανάλωση αέρα (l/s)	14	14	14
Μέγεθος σπειρώματος εισαγωγής αέρα (")	1/2	1/2	1/2
Βάρος (kg)	2.25	1.44	1.44
Βάρος (lb)	4.96	3.17	3.17

Δηλώσεις

ΔΗΛΩΣΗ ΣΥΜΜΟΡΦΩΣΗΣ ΕΕ

Εμείς, η CHICAGO PNEUMATIC Tool Co. LLC, 1815 Clubhouse Road, Rock Hill, SC 29730, δηλώνουμε με αποκλειστική ευθύνη μας ότι το προϊόν (με ονομασία, τύπο και σειριακό αριθμό, βλ. εξώφυλλο) συμμορφώνεται με την/ τις παρακάτω Οδηγία/ες:
2006/42/EC (17/05/2006)

Ισχύοντα εναρμονισμένα πρότυπα:

EN ISO 11148-3:2012

Τα συναφή τεχνικά έγγραφα συντάχθηκαν σύμφωνα με την Οδηγία για τα Μηχανήματα 2006/42/EK και την Οδηγία ATEX 2014/34/EE. Οι αρχές μπορούν να ζητήσουν το τεχνικό αρχείο 6159924640 / CE 8P04185 A (CP1117P05), 6159924650 / CE 8P04185 B (CP1117P26) & 6159924660 / CE 8P04185 C (CP1117P32) για την Οδηγία 2014/34/EE ATEX από:

Pascal Roussy, R&D Manager, CP Technocenter, 38 rue Bobby Sands, BP10273 44800 Saint Herblain, France

Saint-Herblain,

Pascal ROUSSY

Υπογραφή εκδότη

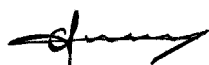

Θόρυβος και δονήσεις

Οι τιμές που δηλώνονται εξακριβώθηκαν μέσω εργαστηριακών δοκιμών σε συνάρτηση με τα αναφερόμενα πρότυπα και μπορούν να χρησιμοποιηθούν για σύγκριση με τις δηλωμένες τιμές άλλων εργαλείων που υποβλήθηκαν σε δοκιμή σύμφωνα με τα ίδια πρότυπα. Οι τιμές που δηλώνονται δεν είναι κατάλληλες για χρήση σε υπολογισμούς εκτίμησης κινδύνου, καθώς οι τιμές μέτρησης σε μεμονωμένους χώρους εργασίας μπορεί να είναι υψηλότερες. Οι πραγματικές τιμές έκθεσης και οι κίνδυνοι σωματικής βλάβης, στους οποίους εκτίθεται ο μεμονωμένος χρήστης είναι μοναδικές και εξαρτώνται από τον τρόπο εργασίας του χρήστη, το αντικείμενο εργασίας και το σχεδιασμό της θέσης εργασίας καθώς και από το χρόνο έκθεσης και τη φυσική κατάσταση του χρήστη.

Εμείς, η **CHICAGO PNEUMATIC Tool Co. LLC**, δεν αναλαμβάνουμε καμία ευθύνη για τις συνέπειες που μπορεί να προκύψουν από τη χρήση των δηλωμένων τιμών, αντί για τιμές που αντιπροσωπεύουν την πραγματική έκθεση, για την αξιολόγηση κινδύνων σε χώρο εργασίας ο οποίος δεν βρίσκεται υπό τον έλεγχό μας.

Αυτό το εργαλείο μπορεί να προκαλέσει σύνδρομο χειρός-βραχίονα οφειλόμενο στους κραδασμούς αν δεν γίνει σωστή χρήση του. Μπορείτε να βρείτε έναν οδηγό ΕΕ για τη διαχείριση των δονήσεων χειριού-βραχίονα μεταβαίνοντας στη διεύθυνση <http://www.pneurop.eu/index.php> και επιλέγοντας "Tools" (Εργαλεία) και κατόπιν "Legislation" (Νομοθεσία).

Συνιστούμε την τήρηση προγράμματος ιατρικής παρακολούθησης, για να αναγνωρίζονται τυχόν αρχικά συμπτώματα που ενδέχεται να σχετίζονται με την έκθεση σε δονήσεις, έτσι ώστε να είναι δυνατή η τροποποίηση των διαδικασιών διαχείρισης και να αποτρέπεται η πρόκληση μελλοντικών σωματικών βλαβών.

(i) Αυτός ο εξοπλισμός προορίζεται για χρήση με σταθερές εφαρμογές:

Οι εκπομπές θορύβου παρέχονται στον υπεύθυνο για το στήσιμο του μηχανήματος, ως οδηγός. Τα στοιχεία εκπομπών θορύβου και δονήσεων για το μηχάνημα στην ολοκληρωμένη μορφή του θα πρέπει να παρέχονται στο εγχειρίδιο οδηγιών του μηχανήματος.

	CP1117P 05 ATEX	CP1117P 26 ATEX	CP1117P 32 ATEX
Στάθμη ηχητικής πίεσης (dB(A))	84	84	83
Στάθμη ηχητικής ισχύος (dB(A))	95	95	94
Πρότυπο θορύβου	ISO 15744	ISO 15744	ISO 15744
Κραδασμοί (m/s ²)	2.70	3.6	<2.5
Αβεβαιότητα τιμής κραδασμών	2	1.7	-

	CP1117P 05 ATEX	CP1117P 26 ATEX	CP1117P 32 ATEX
Τυπικοί κραδασμοί	ISO-2892 7-5	ISO-2892 7-5	ISO-2892 7-5

Ασφάλεια

⚠ ΠΡΟΕΙΔΟΠΟΙΗΣΗ Κίνδυνος υλικής ζημιάς ή σοβαρού τραυματισμού

Βεβαιωθείτε ότι έχετε διαβάσει, κατανοήσει και ακολουθείτε όλες τις οδηγίες προτού χειριστείτε το εργαλείο. Σε περίπτωση που δεν τηρήσετε όλες τις οδηγίες ενδέχεται να προκληθεί ηλεκτροπληξία, πυρκαγιά, υλική ζημιά ή/ και σοβαρός τραυματισμός.

- ▶ Διαβάστε όλες τις Πληροφορίες ασφαλείας οι οποίες παραδίδονται μαζί με τα διάφορα εξαρτήματα του συστήματος.
- ▶ Διαβάστε όλες τις Οδηγίες προϊόντος για την εγκατάσταση, τη λειτουργία και τη συντήρηση των διαφόρων εξαρτημάτων του συστήματος.
- ▶ Διαβάστε όλους τους κανονισμούς ασφαλείας της τοπικής νομοθεσίας που αφορούν το σύστημα και τα εξαρτήματά του.
- ▶ Φυλάξτε όλες τις Πληροφορίες ασφαλείας και τις οδηγίες για να ανατρέξετε μελλοντικά σε αυτές.

Ειδικές οδηγίες προϊόντος

Λειτουργία

Δείτε τις εικόνες στη σελίδα 2.

- Στερεώστε καλά τα εξαρτήματα πάνω στο εργαλείο.
- Συνδέστε τη συσκευή σε μια καθαρή και ξηρή παροχή αέρα.
- Ανατρέξτε στην εικόνα 02 για να θέσετε το εργαλείο σε λειτουργία.

Λίπανση

Χρησιμοποιήστε ένα λιπαντικό γραμμής αέρα με SAE #10 λάδι, προσαρμοσμένο σε δύο (2) σταγόνες ανά λεπτό. Αν δεν είναι δυνατή η χρήση λιπαντικού γραμμής αέρα, προσθέστε λάδι κινητήρα αέρα στην είσοδο μία φορά την ημέρα.

Οδηγίες συντήρησης

- Τηρείτε τους τοπικούς περιβαλλοντικούς κανονισμούς ανά χώρα για τον ασφαλή χειρισμό και τη διάθεση όλων των εξαρτημάτων.
- Οι εργασίες συντήρησης και επισκευών πρέπει να εκτελούνται από εξουσιοδοτημένο προσωπικό, με χρήση μόνο αυθεντικών ανταλλακτικών. Επικοινωνήστε με τον κατασκευαστή ή τον πλησιέστερο εξουσιοδοτημένο αντιπρόσωπο της περιοχής σας για οδηγίες σχετικά με την τεχνική συντήρηση ή αν χρειάζεστε ανταλλακτικά.
- Να βεβαιώνετε πάντοτε ότι η συσκευή είναι αποσυνδεδεμένη από την πηγή παροχής ενέργειας, για να αποφύγετε την ακούσια λειτουργία.

- Αποσυναρμολογείτε και επιθεωρείτε το εργαλείο ανά τρεις 3 μήνες, αν το εργαλείο χρησιμοποιείται καθημερινά.. Αντικαθιστάτε τα μέρη με ζημιά ή φθορά.
- Για να διατηρείτε τον χρόνο εκτός λειτουργίας στο ελάχιστο, σας συνιστούμε το παρακάτω kit συντήρησης: **Kit συντονισμού**

Λίπανση ταχυτήτων

Χρησιμοποιήστε το Mobilux EP-2 Moly ή αντίστοιχο γράσο.

Απόρριψη

- Κατά την απόρριψη αυτού του εξοπλισμού πρέπει να τηρείται η νομοθεσία της εκάστοτε χώρας.
- Όλες οι συσκευές που έχουν υποστεί ζημιά, μεγάλης έκτασης φθορά ή που δεν λειτουργούν σωστά **ΠΡΕΠΕΙ ΝΑ ΤΙΘΕΝΤΑΙ ΕΚΤΟΣ ΛΕΙΤΟΥΡΓΙΑΣ**.
- Κατά την απόρριψη αυτού του εξοπλισμού πρέπει να τηρείται η νομοθεσία της εκάστοτε χώρας.
- Οι επισκευές πρέπει να εκτελούνται μόνο από προσωπικό τεχνικής συντήρησης.

Γενικές Οδηγίες για την Ασφάλεια

Για να μειωθεί ο κίνδυνος τραυματισμών, όλοι όσοι χρησιμοποιούν, εγκαθιστούν, επισκευάζουν, αλλάζουν εξαρτήματα ή εργάζονται πλησίον του εν λόγω εργαλείου πρέπει να διαβάσουν και να κατανοήσουν τις παρούσες οδηγίες, προτού πραγματοποιήσουν οποιαδήποτε από τις παραπάνω ενέργειες.

Ο στόχος μας είναι να παράγουμε εργαλεία που σας βοηθούν να εργάζεστε με ασφάλεια και αποδοτικότητα. Η πλέον σημαντική συσκευή ασφαλείας γι' αυτό το σκοπό είστε ΕΣΣΕΙΣ. Η φροντίδα και η καλή κρίση αποτελούν την καλύτερη προστασία από τους τραυματισμούς. Δεν είναι δυνατόν να καλυφθούν όλοι οι πιθανοί κίνδυνοι στο φυλλάδιο αυτό, αλλά προσπαθήσαμε να επισημάνουμε μερικούς από τους πιο σημαντικούς.

Η εγκατάσταση, η ρύθμιση και η χρήση αυτού του ηλεκτρικού εργαλείου θα πρέπει να γίνεται μόνον από πιστοποιημένους και εκπαιδευμένους χειριστές.

Το εργαλείο αυτό και τα εξαρτήματά του δεν πρέπει να τροποποιηθούν κατά κανένα τρόπο.

Μην χρησιμοποιείτε αυτό το εργαλείο αν φέρει ζημίες.

Αν η ονομαστική ταχύτητα, η πίεση λειτουργίας ή οι προειδοποιητικές επιγραφές κινδύνου του εργαλείου δεν είναι πλέον ευανάγνωστες ή ξεκολλήσουν, αντικαταστήστε τις άμεσα.

❗ Για επιπρόσθετες πληροφορίες σχετικά με την ασφάλεια συμβουλευθείτε:

- Άλλα έγγραφα και πληροφορίες που συνοδεύουν αυτό το εργαλείο.
- Τον εργοδότη σας, το σωματείο, ή και τον εμπορικό σας σύλλογο.
- “Safety Code for Portable Air Tools” (ANSI B186.1), το οποίο διατίθεται κατά την εκτύπωση από την Global Engineering Documents από τη διεύθυνση <http://global.ihs.com/>, ή τηλεφωνήστε στο 1 800 854 7179. Σε περίπτωση που αντιμετωπίσετε δυσκολία στο να αποκτήσετε τα πρότυπα ANSI, επικοινωνήστε με την ANSI στο <http://www.ansi.org/>
- Μπορείτε να λάβετε περισσότερες πληροφορίες σχετικά με την ασφάλεια και την υγιεινή στην εργασία από τις ακόλουθες ιστοσελίδες:
 - <http://www.osha.gov> (USA)
 - <https://osha.europa.eu/> (Ευρώπη)

Παροχή αέρα και κίνδυνοι σύνδεσης

- Ο πεπιεσμένος αέρας μπορεί να προκαλέσει σοβαρό τραυματισμό.
- Κλείνετε πάντοτε την παροχή αέρα, αποστραγγίστε τον εύκαμπτο σωλήνα από πεπιεσμένο αέρα και αποσυνδέστε το εργαλείο από την παροχή αέρα όταν δεν το χρησιμοποιείτε, πριν να αλλάξετε εξαρτήματα ή όταν πραγματοποιείτε επισκευές.
- Ποτέ μην κατευθύνετε αέρα επάνω σε εσάς ή σε οποιονδήποτε άλλο.
- Οι εύκαμπτοι σωλήνες που πετάγονται μπορεί να προκαλέσουν σοβαρό τραυματισμό. Ελέγχετε πάντοτε για εύκαμπτους σωλήνες και συνδέσμους με ζημιά ή χαλάρωση.
- Μην χρησιμοποιείτε συνδέσμους γρήγορης αποσύνδεσης με το εργαλείο. Για σωστή ρύθμιση, ανατρέξτε στις οδηγίες.
- Όταν χρησιμοποιείτε διασθρωτούς συνδέσμους συστροφής, θα πρέπει να εγκαθιστάτε πείρους ασφαλείας.
- Μην υπερβαίνετε τη μέγιστη πίεση αέρα 6,3 bar / 90 psig, ή εκείνη που ορίζεται στην πινακίδα στοιχείων του εργαλείου.

Κίνδυνοι εμπλοκής

- Μην πλησιάζετε στον περιστρεφόμενο μηχανισμό κίνησης. Πνιγμός, αφαίρεση τριχωτού κεφαλής ή/ και εκδορές είναι δυνατό να συμβούν αν χαλαρά ρούχα, γάντια, κοσμήματα, αξεσουάρ λαιμού και μαλλιά δεν κρατηθούν μακριά από το εργαλείο και τα εξαρτήματά του.
- Εάν έρθετε σε επαφή με τη μύτη του τρυπανιού, τα θραύσματα ή την επιφάνεια εργασίας, μπορεί να κοπείτε ή να υποστείτε έγκαυμα. Αποφύγετε την επαφή και φοράτε κατάλληλα γάντια για την προστασία των χεριών σας.
- Να χρησιμοποιείτε διαλείπουσα πίεση τρυπανιού για να αποφύγετε τη κοπή μεγάλων κομματιών.

Κίνδυνοι από θραύσματα

- Φοράτε πάντα γυαλιά και μάσκα προσώπου ανθεκτικά σε κρούσεις όταν συμμετέχετε στη λειτουργία ή είστε κοντά σε λειτουργίες επισκευών ή συντήρησης του εργαλείου, ή όταν αντικαθιστάτε παρελκόμενα στο εργαλείο. Συνιστώνται γάντια και προστατευτικός ρουχισμός.
- Βεβαιωθείτε ότι όλα τα υπόλοιπα άτομα στο χώρο φορούν ανθεκτικό στην κρούση προστατευτικό εξοπλισμό για τα μάτια και το πρόσωπο. Ακόμη και μικρά θραύσματα μπορούν να τραυματίσουν τα μάτια και να προκαλέσουν τύφλωση.
- Αφαιρέστε το αρσενικό κλειδί τύπου T πριν να θέσετε σε λειτουργία το εργαλείο.
- Φροντίστε το αντικείμενο εργασίας να στερεώνεται με ασφάλεια.

Κίνδυνοι χειρισμού

- Οι χειριστές και το προσωπικό συντήρησης πρέπει να είναι φυσικά ικανό να χειρίζεται τον όγκο, βάρος και δύναμη του εργαλείου.
- Να κρατάτε το εργαλείο σωστά: να είστε έτοιμοι να αντισταθμίσετε ξαφνικές μετακινήσεις, ειδικά όταν η μύτη του τρυπανιού ολοκληρώνει τη διάνοιξη.
- Η μύτη του τρυπανιού μπορεί να εμπλακεί ξαφνικά και να προκαλέσει την περιστροφή του αντικειμένου εργασίας ή του εργαλείου, με αποτέλεσμα τον τραυματισμό του βραχίονα ή του ώμου σας.
- Αν είναι δυνατό, χρησιμοποιήστε ένα βραχίονα ανάρτησης, για να απορροφήσει τη ροπή στρέψης αντίδρασης. Αν αυτό δεν είναι δυνατό, συνιστώνται οι πλαϊνές λαβές για να απορροφήσουν τη ροπή αντίδρασης για:
- Τρυπάνια ευθέως περιβλήματος με δυνατότητα τσοκ μεγαλύτερη από 6,5 mm (1/4 ίντσας) ή εάν η αντίδραση ροπής ενδέχεται να υπερβεί τα 4 Nm (3 lbf.ft).
- Τρυπάνια λαβής πιστολιού με δυνατότητα τσοκ μεγαλύτερη από 10 mm (3/8 ίντσας) ή εάν η αντίδραση ροπής ενδέχεται να υπερβεί τα 10 Nm (7,5 lbf.ft).
- Να χρησιμοποιείτε πάντοτε αιχμηρές μύτες.
- Να ελαττώνετε την πίεση προς τα κάτω κατά την ολοκλήρωση της διάνοιξης.

Κίνδυνοι από επαναλαμβανόμενη κίνηση

- Όταν χρησιμοποιείτε ένα εργαλείο για την εκτέλεση δραστηριοτήτων που σχετίζονται με την εργασία, ο χειριστής είναι δυνατό να νιώσει δυσκολία στα χέρια, τους βραχίονες, τους ώμους, τον αυχένα ή σε άλλες περιοχές του σώματος.
- Λάβετε άνετη στάση σώματος, πατώντας καλά στο έδαφος και αποφεύγοντας τις αδέξιες κινήσεις ή την απώλεια της ισορροπίας. Η εναλλαγή στάσεων κατά τις εργασίες με μεγάλη διάρκεια μπορεί να σας βοηθήσει να αποφύγετε την αίσθηση δυσκολίας και κόπωσης.
- Μην αγνοήσετε συμπτώματα, όπως την επίμονη ή επαναλαμβανόμενη δυσκολία, τρεμούλα, πιάσιμο, μυρμηκίαση, μούδιασμα, κάψιμο ή πιάσιμο. Σταματήστε τη χρήση του εργαλείου, ενημερώστε τον εργοδότη σας και ζητήστε ιατρική συμβουλή.

Κίνδυνοι από το θόρυβο και τις δονήσεις

- Οι υψηλές στάθμες θορύβων μπορεί να προκαλέσουν μόνιμη απώλεια ακοής και άλλα προβλήματα, όπως εμβοές. Χρησιμοποιείτε προστατευτικά για τα αυτιά όπως συνιστάται από τον εργοδότη σας ή τους κανονισμούς υγείας και ασφαλείας του χώρου εργασίας.
- Η έκθεση σε δονήσεις μπορεί να προκαλέσει βλάβες στο νευρικό σύστημα και στην παροχή αίματος στα χέρια και τα μπράτσα. Φοράτε ζεστά ρούχα και διατηρείτε τα χέρια σας ζεστά και στεγνά. Εάν παρουσιαστεί μούδιασμα, μυρμηκίαση ή άσπρισμα του χρώματος του δέρματος, σταματήστε τη χρήση του εργαλείου, ενημερώστε τον εργοδότη σας και συμβουλευτείτε έναν ιατρό.
- Κρατάτε το εργαλείο με ελαφριά αλλά ασφαλή λαβή, επειδή ο κίνδυνος από τη δόνηση είναι γενικά μεγαλύτερος όσο μεγαλύτερη είναι η δύναμη της λαβής. Αν είναι δυνατό, χρησιμοποιήστε ένα βραχίονα ανάρτησης ή τοποθετήστε μία πλαϊνή λαβή.
- Για να αποφύγετε μη αναγκαίες αυξήσεις των επιπέδων θορύβου και δονήσεων:
- Θέστε σε λειτουργία και διατηρήστε το εργαλείο και επιλέξτε, διατηρήστε και αντικαταστήστε τα εξαρτήματα και τα αναλώσιμα, σύμφωνα με το παρόν εγχειρίδιο οδηγιών,
- Μην επιτρέψετε στη μύτη του τρυπανιού να ταλαντωθεί επάνω στο υπό επεξεργασία αντικείμενο.

Κίνδυνοι στο χώρο εργασίας

- Ολισθήσεις (γλιστρήματα) / σκουντουφλήματα / πτώσεις, αποτελούν κύριες αιτίες σοβαρού τραυματισμού ή θανάτου. Προσέχετε τον περισσευούμενο εύκαμπτο σωλήνα που αφήνεται στην επιφάνεια βάδισης ή εργασίας.
- Μην εισπνέετε σκόνη ή αναθυμιάσεις και μην χειρίζεστε απόβλητα της διαδικασίας εργασίας, τα οποία είναι δυνατό να προκαλέσουν προβλήματα υγείας (π.χ. καρκίνο, συγγενείς ανωμαλίες, άσθμα ή/ και δερματίτιδες). Χρησιμοποιήστε εξοπλισμό εξόθησης σκόνης και προστατευτικό αναπνευστικό εξοπλισμό όταν εργάζεστε με υλικά τα οποία παράγουν αερομεταφερόμενα σωματίδια.
- Η σκόνη που παράγεται από αμμοβολή, πριόνισμα, λείανση (τρόχισμα), διάτρηση και άλλες κατασκευαστικές δραστηριότητες με ηλεκτρικά ή πνευματικά εργαλεία περιέχει χημικές ουσίες γνωστές στην Πολιτεία της Καλιφόρνια για πρόκληση καρκίνου ή γενετικών ανωμαλιών (συγγενών διαμαρτιών διαπλάσεων) ή άλλες αναπαραγωγικές βλάβες. Ορισμένα παραδείγματα αυτών των χημικών ουσιών είναι τα εξής:
 - Μόλυβδος από βαφές με βάση μόλυβδο
 - Τούβλα κρυσταλλικής σιλικόνης και τσιμέντου καθ'άλλα προϊόντα τοιχοποιίας
 - Αρσενικό και χρώμιο από χημικά επεξεργασμένο καουτσούκ

Ο κίνδυνος που διατρέχετε από αυτές τις εκθέσεις ποικίλει, ανάλογα με το πόσο συχνά κάνετε αυτό τον τύπο εργασίας. Για τη μείωση της έκθεσής σας σ' αυτές

τις χημικές ουσίες: εργάζεστε σε καλά αεριζόμενο χώρο και εργάζεστε με εγκεκριμένο εξοπλισμό ασφαλείας, όπως με μάσκες για τη σκόνη που είναι ειδικά σχεδιασμένες να φιλτράρουν μικροσκοπικά σωματίδια.

- Συνεχίστε με προσοχή σε περιβάλλοντα με τα οποία δεν είστε εξοικειωμένος/η. Πιθανή ύπαρξη κρυφών κινδύνων, όπως διάτρηση ηλεκτρικών ή άλλου είδους γραμμών. Αυτό το εργαλείο δεν είναι μονωμένο για περιπτώσεις επαφής με πηγές ηλεκτρικής ενέργειας.

ΜΗΝ ΑΠΟΡΡΙΠΤΕΤΕ - ΔΩΣΤΕ ΣΤΟ ΧΡΗΣΤΗ

Πληροφορίες πιστοποίησης ATEX

Ορισμός κωδικού ATEX

Ο κωδικός ATEX είναι ο εξής:



II 2 G Ex h IIB T6 Gb X

Πιστοποιητικό ATEX:

Για πληροφορίες σχετικά με το πιστοποιητικό ATEX, βλ. Τεχνικό Αρχείο: 8P07211 A.

Περιγραφή	Τιμή	Ορισμός
Συγκρότημα εξοπλισμού	II	Βιομηχανία επιφανείας
Κατηγορία Εξοπλισμού	2	Υψηλό επίπεδο προστασίας
Ομάδα II		<ul style="list-style-type: none"> • περιοχή 1 (αέριο) • περιοχή 2 (αέριο) • περιοχή 21 (σκόνη) • περιοχή 22 (σκόνη)
Ατμόσφαιρα	G	Ατμόσφαιρα που περιέχει Αέριο, Ατμούς ή Εκνεφώματα
	D	Ατμόσφαιρα που περιέχει Σκόνη
Σχεδιασμός ασφαλείας	c	Ασφάλεια κατασκευής
Ομάδα αερίου	IIA	Προπάνιο/Ασετόν/Αμμωνία
	IIB	Αιθυλένιο
	IC	Υδρογόνο/Ακετυλένιο

Περιγραφή	Τιμή	Ορισμός
Μέγ. θερμοκρασία επιφανείας σε ατμόσφαιρα Αερίου		T1 = 450 °C
		T2 = 300 °C
		T3 = 200 °C
		T4 = 135 °C
		T5 = 100 °C
		T6 = 85 °C
Μέγ. θερμοκρασία επιφανείας σε ατμόσφαιρα Σκόνης		Παραδείγματα θερμοκρασιών:
		T85 °C
		T110 °C
		T120 °C
		T125 °C
	T240 °C	

Κατάταξη Ex

Αν το προϊόν αποτελεί μέρος μίας διάταξης, όπου τα στοιχεία έχουν διαφορετική κατάταξη Ex, το στοιχείο με το χαμηλότερο επίπεδο ασφάλειας καθορίζει την κατάταξη Ex ολόκληρης της διάταξης.

Οδηγίες για την αποτροπή εκρήξεων

Καθαριότητα

- Φροντίστε το προϊόν να είναι καθαρό από σκόνη και ακαθαρσίες, ώστε να αποφεύγεται η αυξημένη θερμοκρασία του τριβέα και της επιφάνειας.
- Αν χρησιμοποιείτε σιγαστήρα: Βεβαιωθείτε ότι έχει εγκατασταθεί ένας σιγαστήρας με δράση φιλτραρίσματος στην έξοδο αέρα, ώστε να μην εισέλθουν στο γύρω περιβάλλον σωματίδια που θερμάνθηκαν λόγω τριβής.

Ειδικός όρος χρήσης

Μην ρίχνετε κάτω ή σέρνετε το εργαλείο και μην το χτυπάτε σε άλλα αντικείμενα.

Σε περίπτωση ασυνήθιστα υψηλού επιπέδου δονήσεων ή θερμοκρασίας, ή αν το περίβλημα του μοτέρ έχει υποστεί ζημιά, σταματήστε τη χρήση του εργαλείου μέχρι να τεθεί υπό έλεγχο και να επισκευαστεί, αν χρειάζεται.

Το κάλυμμα του σφικτήρα απαιτείται σε όλες τις περιπτώσεις εφόσον εντοπιστεί κίνδυνος στις αναλύσεις κινδύνου για το περιβάλλον (σύμφωνα με την οδηγία ATEX 1999/92 / ΕΚ). π.χ.: Χειροκίνητη χρήση του εργαλείου γύρω από το μεταλλικό περιβάλλον. Το κάλυμμα του σφικτήρα μπορεί να αφαιρεθεί μόνο εάν οι αναλύσεις κινδύνου για το περιβάλλον σας (σύμφωνα με την οδηγία ATEX 1999/92 / ΕΚ) αποδεικνύουν ότι δεν υπάρχει κίνδυνος πρόσκρουσης/επαφής με το εξωτερικό περιβάλλον. π.χ.: Εργαλείο στερεωμένο επί του βραχίονα διάτρησης.

Το εργαλείο αυτό έχει πιστοποιηθεί με ATEX, χωρίς τη μύτη του τρυπανιού. Η ανάλυση των κινδύνων που προκύπτουν από τη χρήση αυτού του εργαλείου με συγκεκριμένη μύτη και συγκεκριμένο υλικό προς διάτρηση, ή με διαφορετική

μύτη για ανάδευση, για παράδειγμα, και το πλήρες περιβάλλον του εργαλείου, πρέπει να πραγματοποιηθεί από το χρήστη πριν τη χρήση του εργαλείου (σύμφωνα με την οδηγία ATEX 1999/92/EK).

Χρήσιμες πληροφορίες

Διαδικτυακός τόπος

Σύνδεση σε Chicago Pneumatic: www.cp.com.

Μπορείτε να βρείτε πληροφορίες σχετικά με τα προϊόντα, τα εξαρτήματα, τα ανταλλακτικά και τις δημοσιεύσεις μας στην ιστοσελίδα μας.

Χώρα προέλευσης

Taiwan

Πνευματικά δικαιώματα

© Copyright 2018, CHICAGO PNEUMATIC Tool Co. LLC, 1815 Clubhouse Road, Rock Hill, SC 29730

Με την επιφύλαξη παντός δικαιώματος. Απαγορεύεται κάθε μη εξουσιοδοτημένη χρήση ή αντιγραφή των περιεχομένων ή μέρους τους. Αυτό ισχύει ιδίως για τα εμπορικά σήματα, τις επωνυμίες μοντέλων, τους αριθμούς ανταλλακτικών και τα σχεδιαγράμματα. Χρησιμοποιείτε μόνο εγκεκριμένα ανταλλακτικά. Οποιαδήποτε ζημία ή δυσλειτουργία λόγω μη εγκεκριμένων ανταλλακτικών δεν καλύπτεται από την Εγγύηση ή την Ευθύνη για τα Προϊόντα.

Tekniska data

Verktogsdata

	CP1117P0 5 ATEX	CP1117P2 6 ATEX	CP1117P3 2 ATEX
Chuckkapacitet (")	1/2	3/8	3/8
Chuckkapacitet (mm)	13	10	10
Effekt (hp)	1	1	1
Effekt (W)	750	750	750
Stoppmoment (ft.lb)	22.2	4.7	4
Stoppmoment (Nm)	30	6.3	5.4
Verklig luftförbrukning (cfm)	29.6	29.8	29.8
Verklig luftförbrukning (l/s)	14	14	14
Luftingång gängstorlek (")	1/2	1/2	1/2
Vikt (kg)	2.25	1.44	1.44
Vikt (lb)	4.96	3.17	3.17

Deklarationer

EU-FÖRSÄKRAN OM ÖVERENSSTÄMMELSE

Vi, CHICAGO PNEUMATIC Tool Co. LLC, 1815 Clubhouse Road, Rock Hill, SC 29730, försäkrar under eget ansvar att produkten (med namn, typ och serienummer, se framsida) uppfyller följande direktiv: 2006/42/EC (17/05/2006)

Tillämpade harmoniserade standarder: EN ISO 11148-3:2012

Den relevanta tekniska dokumentationen har sammanställts i enlighet med maskindirektivet 2006/42/EG och ATEX-direktivet 2014/34/EU. Myndigheter kan begära den tekniska filen 6159924640 / CE 8P04185 A (CP1117P05), 6159924650 / CE 8P04185 B (CP1117P26) & 6159924660 / CE 8P04185 C (CP1117P32) för ATEX-direktivet 2014/34/ EU från: Pascal Roussy, R&D Manager, CP Technocenter, 38 rue Bobby Sands, BP10273 44800 Saint Herblain, France

Saint-Herblain,

Pascal ROUSSY

Utfärdarens underskrift



Buller och vibration

Dessa deklarerade värden har erhållits genom laboratorietester i enlighet med angivna direktiv eller standarder och är lämpliga att jämföra med deklarerade värden för andra maskiner som testats i enlighet med samma direktiv eller standarder. Värdena kan inte användas för riskbedömning och värden som uppmäts på individuella arbetsplatser kan vara högre. De faktiska exponeringsvärdena och de skaderisker som en enskild användare utsätts för är unika och beror på personens arbetssätt, i vilket material maskinen används, användarens exponeringstid och fysiska kondition samt maskinens skick.

Vi på CHICAGO PNEUMATIC Tool Co. LLC kan inte hållas ansvarsskyldiga för konsekvenserna av att använda de angivna värdena istället för värden som återspeglar den faktiska exponeringen vid en individuell riskbedömning på en arbetsplats över vilken vi inte har någon kontroll.

Detta verktyg kan orsaka hand-armvibrationssyndrom om det inte används korrekt. En EU-guide för hantering av hand- och armvibrationer återfinns på webbplatsen <http://www.pneurop.eu/index.php> under Verktyg och sedan Lagsiftning.

För att förebygga eventuella framtida åkommor rekommenderar vi att hälsokontroller genomförs för att upptäcka tidiga symptom som kan bero på vibrationsrelaterade arbetssuppgifter.

- ⓘ Om denna utrustning är avsedd för fixerade tillämpningar:
Ljudemissionerna anges som vägledning för maskinbyggen. Ljud- och vibrationsemissionsdata för hela maskinen skall anges i instruktionshandboken till maskinen.

	CP1117P 05 ATEX	CP1117P 26 ATEX	CP1117P 32 ATEX
Ljudtryck (dB(A))	84	84	83
Ljudeffekt (dB(A))	95	95	94
Bullerstandard	ISO 15744	ISO 15744	ISO 15744
Vibration (m/s ²)	2.70	3.6	<2.5
Vibration osäkerhet	2	1.7	-
Vibrationsstandard	ISO-2892 7-5	ISO-2892 7-5	ISO-2892 7-5

Säkerhet

VARNING Risk för materiella skador eller allvarliga personskador

Se till att du läser, förstår och följer alla instruktioner innan du använder verktyget. Om inte alla instruktioner följs, kan det leda till elstöt, brand materiella skador och/eller allvarliga personskador.

- ▶ Läs all säkerhetsinformation levereras tillsammans med de olika delarna i systemet.
- ▶ Läs alla produktinstruktioner för installation, drift och underhåll av de olika delarna i systemet.
- ▶ Läs alla lokala lagstiftade säkerhetsföreskrifter när det gäller systemet och delar till dessa.
- ▶ Spara all information och alla instruktioner för framtida referens.

Produktspecifika anvisningar

Användning

Se bilder sida 2.

- Montera tillbehören ordentligt på verktyget.
- Anslut enhet för att rengöra och torka lufttillförsel.
- Se bild 02 för användning av verktyget.

Smörjning

Använd ett smörjmedel SAE #10-olja, anpassat till två (2) droppar per minut. Om det inte går att använda en luftlednings-smörjapparat, tillsätt luftmotorolja till inloppet en gång om dagen.

Underhållsanvisningar

- **Följ det lokala landets miljöregler för säker hantering och omhändertagande av alla komponenter.**
- Underhåll och reparationer måste utföras av behörig personal som endast använder originalreservdelar. Kontakta tillverkaren eller närmaste auktoriserade återförsäljare för råd om teknisk service eller om du behöver reservdelar.
- Se alltid till att maskinen är urkopplad från energikällan för att undvika misstag.

- Demontera och inspektera verktyget var 3:e månad om verktyget används varje dag. Byt ut skadade eller slitna delar.
- Följande servicesats rekommenderas, för att hålla stilleståndstiden till ett minimum: **Justeringsats**

Växelsmörjning

Använd Mobilux EP-2 Moly eller liknande fett.

Bortskaffning

- Avyttringen av denna utrustning måste följa lagstiftningen i respektive land.
- Alla skadade, dåligt slitna eller felaktigt fungerande enheter **MÅSTE TAS UR DRIFT**.
- Avyttringen av denna utrustning måste följa lagstiftningen i respektive land.
- Reparera endast med teknisk underhållspersonal.

Allmänna säkerhetsföreskrifter

För att reducera risken för skador, måste alla som använder, installerar, reparerar, underhåller, byter tillbehör på eller arbetar nära detta verktyg läsa och förstå dessa instruktioner innan de genomför några sådana uppgifter.

Vår målsättning är att tillverka verktyg som hjälper dig arbeta säkert och effektivt. Den viktigaste säkerhetsanordningen för denna målsättning och alla verktyg är du själv. Skötsel och gott omdöme är det bästa skyddet mot skador. Alla tänkbara risker kan inte täckas in här, men vi har försökt att ta upp de viktigaste.

Endast kvalificerade och utbildade operatörer ska installera, justera eller använda detta verktyg.

Detta verktyg och medföljande tillbehör får inte modifieras på något sätt.

Använd inte detta verktyg om det är trasigt.

Om märkvarvtalet, driftstrycket eller varningsskyltarna på verktyget inte är läsbara eller lossnar ska de bytas omedelbart.

För ytterligare säkerhetsinformation ber vi er ta del av följande:

- Övriga dokument och information som packas med detta verktyg.
- Din arbetsgivare, fackförbund och/eller branschförbund.
- "Säkerhetsregler för portabla tryckluftsdrivna verktyg" (ANSI B186.1), tillgängliga vid pressläggningen från GlobalEngineering Documents på adress <http://global.ihs.com/>, eller ring 1 800 854 7179. Vid problem med att skaffa ANSI-standarder, kontakta ANSI via <http://www.ansi.org/>.
- Ytterligare information om yrkesrelaterad hälsa och säkerhet kan erhållas på följande webbplatser:
 - <http://www.osha.gov> (USA)
 - <https://osha.europa.eu/> (Europa)

Risker med försörjning och anslutning av tryckluft

- Trycksatt luft kan orsaka allvarlig skada.

- Stryp alltid lufttillförseln, eliminera trycket i slangarna och koppla bort verktyget från tryckluftskällan när det inte används, före utbyte av tillbehör och vid reparation.
- Rikta aldrig luftstrålen mot dig själv eller andra.
- Snärtande slangar kan orsaka allvarliga skador. Kontrollera alltid om slangar eller kopplingar är skadade eller lösa.
- Använd inte snabbkopplingar vid verktyget. Se anvisningarna för korrekt montering.
- Om universalvridkopplingar används måste låstappar finnas.
- Låt inte lufttrycket överstiga 6,3 bar/90 psi, eller det tryck som anges på verktygets märkplåt.

Risker förknippade med att fastna i rörliga delar

- Håll undan för den roterande drivspindeln. Kvävning, skalpering och/eller skärsår kan uppstå om löshängande kläder, handskar, smycken, halsband och hår inte hålls borta från verktyg och tillbehör.
- Du kan få skär- eller brännskador om du kommer i kontakt med borr, spån eller arbetsyta. Undvik kontakt och bär lämpliga skyddshandskar för att skydda händerna.
- Använd intermittent borrartryck för att undvika långa spån.

Kringflygande föremål

- Använd alltid slagåliga ögon- och ansiktsskydd om du arbetar med eller uppehåller dig i närheten av verktyg som används, repareras eller underhålls eller verktygstillbehör som byts ut. Handskar och skyddskläder rekommenderas.
- Se till att alla i området använder slagåliga skyddsglasögon och ansiktsskydd. Även små partiklar kan skada ögonen och orsaka blindhet.
- Ta bort chucknyckeln innan verktyget startas.
- Säkerställ att arbetsstycket är säkert fastspänt.

Risker vid användning

- Operatörer och underhållspersonal måste fysiskt kunna hantera verktygets massa, vikt och styrka.
- Håll verktyget rätt: var redo att motverka plötsliga rörelser, speciellt när borren tränger genom arbetsstycket.
- Borren kan fastna utan förvarning och orsaka att arbetsstycket eller verktyget börjar rotera, vilken kan leda till skador på arm eller axel.
- Använd om möjligt en upphängningsarm för att ta upp vridmomentsreaktionen. Om det inte är möjligt, rekommenderar vi sidohandtag för att ta upp vridmomentsreaktionen för:
- Borrmaskiner med rakt hölje om chuckens kapacitet överstiger 6,5 mm eller om vridmomentet kan överstiga 4 Nm.
- Borrmaskiner med pistolgrepp om chuckens kapacitet överstiger 10 mm eller om vridmomentet kan överstiga 10 Nm.
- Använd alltid vassa borrar.
- Reducera trycket nedåt vid genombrottet.

Risker vid upprepade rörelser

- Vid användning av motordrivna verktyg för att utföra arbetsrelaterade aktiviteter, kan operatören uppleva obehag i händer, armar, axlar, nacke eller andra kroppsdelar.
- Inta en bekväm ställning med fötterna stadigt på underlaget och undvik ställningar som är obekväma eller där du kan tappa balansen. Att ändra ställning under längre arbetspass kan hjälpa till att undvika obehag och utmattning.
- Ignorera inte symptom som ihållande eller återkommande obehag, smärta, dunkningar, värk, stickningar, domningar, brännande känsla eller stelhet. Lägg ifrån dig verktyget, prata med din arbetsgivare och besök läkare.

Buller- och vibrationsrisker

- Höga bullernivåer kan orsaka permanent hörselnedsättning och andra problem som t.ex. tinnitus. Använd hörselskydd som rekommenderas av din arbetsgivare eller föreskrifterna för arbetarskydd.
- Exponering för vibrationer kan skada nerverna och stoppa blodflödet till händerna och armarna. Bär varma kläder och håll händerna varma och torra. Om någon del av kroppen domnar, somnar, smärtar eller vitnar ska du sluta använda verktyget och tala med din arbetsgivare och söka läkarhjälp.
- Håll verktyget i ett lätt men säkert grepp, eftersom risken för vibrationer är större om greppkraften är större. Använd om möjligt en upphängningsarm eller montera ett sidohandtag.
- För att förebygga onödiga ökning av buller- och vibrationsnivåer:
- Hantera och underhåll verktyget och välj, underhåll och byt tillbehör eller slitagedelar i enlighet med instruktionshandboken;
- Låt inte borren vibrera mot ytan på arbetsstycket.

Arbetsplatsrisker

- Om en person halkar/snubblar/faller kan allvarliga personskador eller dödsfall inträffa. Var medveten om över-skjutande slang som ligger kvar på gång- och arbetsytor.
- Undvik att inandas damm eller andra ångor eller att hantera rester från arbetsprocessen som kan orsaka sjukdom (t.ex. cancer, fosterskador, astma och/eller hudinflammationer). Använd dammsug och andningsskydd när du arbetar med material som producerar luftburna partiklar.
- En del damm som skapas av motorblästring, -sågning, -polering, -borrning och andra konstruktionsaktiviteter innehåller kemikalier som i delstaten Kalifornien anses orsaka cancer och fosterskador eller andra reproduktiva skador. Några exempel på dessa kemikalier är:
 - Bly från blybaserad målarfärg
 - Kristallint silikattegel och cement och andra murverksprodukter
 - Arsenik och krom från kemiskt behandlat gummi.

Den risk som du utsätts för varierar beroende på hur ofta du utför den här typen av arbeten. För att reducera din exponering för dessa kemikalier: arbeta i ett väl ventil-

erat utrymme och arbeta med godkänd säkerhetsutrustning, såsom andningsmasker som är speciellt utformade för att filtrera bort mikroskopiska partiklar.

- Agera med varsamhet i obekanta omgivningar. Dolda faror kan finnas, som t.ex. borra i el kablar eller andra bruksledning. Detta verktyg är inte isolationskyddat för kontakt med elektriska spänningskällor.

KASSERA INTE – GE TILL ANVÄNDAREN

Information om ATEX-certifiering

ATEX-kodens definition

ATEX-koden är:



II 2 G Ex h IIB T6 Gb X

ATEX-certifikat:

För information om ATEX-certifikatet, se Teknisk fil: 8P07211 A.

Beskrivning	Värde	Definition
Utrustningsgrupp	II	Ytbehandling
Utrustningskategori	2	Hög skyddsnivå
Grupp II		<ul style="list-style-type: none"> • zon 1 (gas) • zon 2 (gas) • zon 21 (damm) • zon 22 (damm)
Atmosfär	G	Atmosfär som innehåller gas, ångor eller dimma
	D	Atmosfär som innehåller damm
Säkerhetskonstruktion	c	Konstruktionssäkerhet
Gasgrupp	IIA	Propan/Aceton/Ammoniak
	IIB	Etylen
	IIC	Väte/ Acetylen
Max ytttemperatur i Gas atmosfär		T1 = 450°C T2 = 300°C T3 = 200°C T4 = 135°C T5 = 100°C T6 = 85°C
Max ytttemperatur i Damm atmosfär		Example temperatures: T85°C T110°C T120°C T125°C T240°C

Ex-klassificering

Om produkten är en del av en monteringsdel där komponenterna har olika Ex-klassificeringar, anger komponenten med den lägsta nivån, den Ex-klassificering som gäller hela monteringsdelen.

Riktlinjer för att förhindra explosion

Renlighet

- Se till att produkten hålls ren från damm och smuts för att förhindra att lager- och yttemperaturen ökar.
- Om du använder en ljuddämpare: Kontrollera att en ljuddämpare med filtreringseffekt vid luftutloppet installeras, för att förhindra att eventuella partiklar som upphettats av friktionen, hamnar i den omgivande atmosfären.

Särskilt användningsförhållande

Tappa inte eller dra verktyget eller stöt emot andra föremål.

Vid ovanligt höga nivåer av vibrationer eller temperaturer eller om motorhöljet är skadat skall inte verktyget användas innan det har kontrollerats och reparerats om så behövs.

The chuck cover is required in all cases if a risk is identified in your complete environment risk analyses (according to ATEX directive 1999/92/CE). e.g. : Hand usage of the tool around metallic environment. The chuck cover can be removed only if your complete environment risk analyses (according to ATEX directive 1999/92/CE) demonstrate that there isn't any risk of impact/contact with external environment. e.g. : Tool fixed on drilling arm.

Detta verktyg har blivit ATEX-certifierat, utan borrarbiten. En riskanalys av användningen av verktyget med en viss bits och material att borra, eller annan bits för omrörning till exempel och verktygets fullständiga miljö måste göras av användaren före användning av detta verktyg (enligt ATEX-direktivet 1999-1992/CE).

Användbar information

Webbplats

Logga in på Chicago Pneumatic: www.cp.com.

Du kan hitta information om våra produkter, tillbehör, reservdelar och publicerade ärenden på vår webbplats.

Ursprungsland

Taiwan

Copyright

© Copyright 2018, CHICAGO PNEUMATIC Tool Co. LLC, 1815 Clubhouse Road, Rock Hill, SC 29730

Med ensamrätt. All obehörig användning eller kopiering av innehållet eller del därav är förbjuden. Detta gäller särskilt varumärken, modellbeteckningar, artikelnummer och ritningar. Använd bara godkända delar. Skador eller fel som orsakas genom användning av icke godkända delar täcks inte av garanti eller företagets produktansvar.

Технические данные

Характеристики инструмента

	CP1117P0 5 ATEX	CP1117P2 6 ATEX	CP1117P3 2 ATEX
Вместимость патрона (")	1/2	3/8	3/8
Вместимость патрона (мм)	13	10	10
Мощность (л. с.)	1	1	1
Мощность (Вт)	750	750	750
Стопорный крутящий момент (фт-фнт)	22.2	4.7	4
Стопорный крутящий момент (Нм)	30	6.3	5.4
Фактическое потребление воздуха (куб. фут/мин)	29.6	29.8	29.8
Фактическое потребление воздуха (л/с)	14	14	14
Размер резьбы воздуховпускного отверстия (")	1/2	1/2	1/2
Масса (кг)	2.25	1.44	1.44
Масса (фнт)	4.96	3.17	3.17

Декларации

ДЕКЛАРАЦИЯ О СООТВЕТСТВИИ ЕС

Компания CHICAGO PNEUMATIC Tool Co. LLC, 1815 Clubhouse Road, Rock Hill, SC 29730, с полной ответственностью заявляет, что данное изделие (наименование, тип и серийный номер которого указаны на титульном листе) соответствует положениям следующих директив:

2006/42/ЕС (17/05/2006)

Были применены следующие согласованные стандарты:
EN ISO 11148-3:2012

Соответствующая техническая документация составлена в соответствии с Директивой о машинном оборудовании 2006/42/ЕС и Директивой АТЕХ 2014/34/ЕС.

Официальные органы могут запросить технический файл 6159924640 / CE 8P04185 A (CP1117P05), 6159924650 / CE 8P04185 B (CP1117P26) & 6159924660 / CE 8P04185 C (CP1117P32) согласно директивы АТЕХ 2014/34/EU у следующих лиц:

Pascal Roussy, R&D Manager, CP Technocenter, 38 rue Bobby Sands, BP10273 44800 Saint Herblain, France

Saint-Herblain,

Pascal ROUSSY

Подпись заявителя

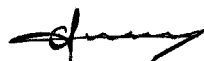

Шум и вибрация

Заявленные значения были получены при помощи лабораторных тестов, проведенных в соответствии с установленными стандартами, могут быть использованы для сравнения с заявленными значениями, полученными при испытании других инструментов в соответствии с теми же стандартами. Эти заявленные значения неприменимы для оценки риска; результаты фактических измерений при работе на индивидуальном рабочем месте могут быть выше. Фактические значения воздействия и риск ущерба, которым подвергается пользователь, индивидуальны и зависят от метода работы, изделия и устройства рабочего места, а также от времени воздействия и физического состояния пользователя.

Компания CHICAGO PNEUMATIC Tool Co. LLC не может нести ответственность за последствия использования заявленных значений вместо значений, отражающих фактическое воздействие, при оценке индивидуальных рисков в ситуации на рабочем месте, которую компания не в состоянии контролировать.

При ненадлежащей манере использования данный инструмент может вызвать вибрационный синдром рук. Руководство ЕС о том, как справляться с воздействием вибрации на руки, можно найти на веб-сайте <http://www.pneurop.eu/index.php> (выберите меню "Tools", а затем "Legislation").

Мы рекомендуем программу контроля за здоровьем, которая обеспечивает раннее обнаружение симптомов вредного воздействия вибрации и позволяет своевременно пересмотреть процедуры обслуживания, чтобы предотвратить дальнейшее ухудшение.

- ⓘ Если данное оборудование предназначено для закрепленных систем:
Значение излучения шума приведено в качестве руководящей информации для изготовителя устройства. Данные по излучению шума и вибрации для всего устройства должны быть приведены в руководстве по эксплуатации устройства.

	CP1117P 05 ATEX	CP1117P 26 ATEX	CP1117P 32 ATEX
Уровень звукового давления (дБ(A))	84	84	83
Уровень звуковой мощности (дБ(A))	95	95	94
Стандарта уровня шума	ISO 15744	ISO 15744	ISO 15744
Вибрация (м/с ²)	2.70	3.6	<2.5
Погрешность вибрации	2	1.7	-
Стандарт вибрационных характеристик	ISO-2892 7-5	ISO-2892 7-5	ISO-2892 7-5

Евразийское соответствие**Безопасность**

⚠ ПРЕДУПРЕЖДЕНИЕ Опасность материального ущерба и травм

Перед началом эксплуатации инструмента обязательно прочитайте все инструкции. Несоблюдение инструкций может привести к поражению электрическим током, пожару, материальному ущербу и/или серьезным травмам.

- ▶ Прочтите информацию по безопасности, поставляемую вместе с различными частями системы.
- ▶ Прочтите все инструкции по монтажу, эксплуатации и техническому обслуживанию различных частей системы.
- ▶ Прочтите все местные законодательные предписания в отношении системы и ее частей.
- ▶ Сохраните всю информацию и указания по технике безопасности для справки на будущее.

Особые инструкции по устройству**Эксплуатация**

См. рисунки на стр. 2.

- Зафиксируйте дополнительные устройства на инструменте надлежащим образом.
- Подсоедините устройство к подаче чистого и сухого воздуха.
- См. рисунок 02 для работы с инструментом.

Смазка

Пользуйтесь масленкой пневмомагистрали с маслом SAE #10 с дозировкой две (2) капли в минуту. При невозможности использования масленки пневмомагистрали добавляйте масло для пневмодвигателя во впускное отверстие один раз в день.

Инструкции по техобслуживанию

- **Соблюдайте местные предписания по защите окружающей среды для безопасного обращения и утилизации всех компонентов.**
- Техническое обслуживание и ремонт должны выполняться квалифицированным персоналом с помощью только оригинальных запасных частей. За запасными частями или консультацией по техническому ремонту обращайтесь к производителю или ближайшему авторизованному дилеру.
- Во избежание непреднамеренного включения, всегда следите за тем, чтобы станок был отсоединен от источника питания.

- При ежедневном использовании инструмента его следует разбирать и осматривать каждые 3 месяца. Поврежденные или изношенные части следует заменять.
- Для сведения времени простоев к минимуму рекомендуется использование следующего ремонтного комплекта: **Регулировочный комплект**

Смазка редукторов

Используйте смазку Mobilux EP-2 Moly, или аналогичную.

Утилизация

- Данное оборудование должно утилизироваться в соответствии с законодательством конкретной страны.
- Поврежденные, сильно изношенные или работающие с нарушениями устройства всегда **ДОЛЖНЫ ВЫВОДИТЬСЯ ИЗ ЭКСПЛУАТАЦИИ.**
- Данное оборудование должно утилизироваться в соответствии с законодательством конкретной страны.
- Ремонт должен выполняться только специалистами по техническому обслуживанию.

Общие правила техники безопасности

Чтобы снизить риск получения травмы, все лица, занятые в процессе эксплуатации, установки, ремонта, техобслуживания, замены принадлежностей данного инструмента или работающие возле него, должны прочесть и усвоить настоящие инструкции перед выполнением любой из упомянутых задач.

Нашей целью является создание инструментов, помогающих обеспечить безопасное и эффективное выполнение работ. Самым важным фактором для достижения этой цели, а также для обеспечения защиты любого инструмента является **ВЫ САМИ**. Ваша внимательность и серьезная оценка всех рисков являются лучшей защитой от травм. В настоящем документе невозможно охватить все вероятные опасности, но мы постарались описать некоторые наиболее важные из них.

Производить установку, регулировку и эксплуатацию данного механизированного инструмента разрешается только квалифицированному и обученному персоналу.

Запрещается модифицировать данный инструмент и его принадлежности каким-либо образом.

В случае повреждения данного инструмента его использование запрещено.

Если этикетка с информацией о номинальной скорости, рабочем давлении или с предупреждающими об опасности знаками на корпусе инструмента стала неразборчивой или отклеилась, следует без промедления заменить ее.

ⓘ **Дополнительная информация по технике безопасности:**

- Другие документы и информация, находящиеся в упаковке с данным инструментом.
- Ваш работодатель, профсоюз и/или отраслевая ассоциация.
- «Правила техники безопасности при работе с переносными пневматическими инструментами» (ANSI B186.1) на момент выпуска в печать можно получить на веб-сайте Global Engineering Documents по адресу <http://global.ihs.com/> или по телефону 1 800-854-7179. При возникновении затруднений с получением стандартов ANSI свяжитесь с организацией ANSI через веб-сайт <http://www.ansi.org/>.
- Дополнительная информация по охране труда и технике безопасности представлена на следующих веб-сайтах:
 - <http://www.osha.gov> (США)
 - <https://osha.europa.eu/> (Европа)

Опасности, связанные с подсоединением и подачей сжатого воздуха

- Воздух под давлением может вызвать серьезную травму.
- Когда инструмент не используется, а также перед заменой его принадлежностей или при проведении ремонтных работ, обязательно отключите подачу сжатого воздуха, сбросьте давление воздуха в шланге и отсоедините инструмент от линии подачи сжатого воздуха.
- Запрещается направлять поток воздуха на себя или на кого-либо еще.
- Биение шлангов может привести к серьезной травме. Обязательно проверяйте шланги и фитинги на предмет повреждения или слабого закрепления.
- Не используйте с инструментом быстроразъемные соединительные муфты. См. указания по надлежащей подготовке к работе.
- Какие бы универсальные соединения не использовались, обязательно устанавливайте фиксирующие штифты.
- Не превышайте максимально допустимого значения давления воздуха 6,3 бара (90 фунтов на кв. дюйм, ман.) или значения, указанного на паспортной табличке инструмента.

Опасность затягивания в устройство

- Избегайте вращающегося привода. При несоблюдении безопасной дистанции между волосами, свободной одеждой, перчатками, ювелирными украшениями, шарфами или галстуками и инструментом или его принадлежностями возможно удушение, вырывание волос и сдирание кожи с головы или получение рваных ран.

- При соприкосновении со сверлом, стружками или рабочей поверхностью можно получить порез или ожог. Избегайте такого контакта и надевайте подходящие перчатки для защиты рук.
- Используйте прерывистый нажим на сверло во избежание образования длинных стружек.

Опасность вылета осколков

- Всегда надевайте ударопрочные средства защиты глаз и лица при непосредственном участии или нахождении рядом в процессе работы, ремонта или техобслуживания инструмента либо замены его принадлежностей.
- Убедитесь, что на всех остальных людях, находящихся в рабочей зоне, надеты ударопрочные средства защиты глаз и лица. Даже мелкие вылетевшие осколки могут повредить глаза и вызвать слепоту.
- Извлеките патронный ключ перед запуском инструмента.
- Убедитесь, что обрабатываемая деталь надежно закреплена.

Опасности при работе

- Операторы и обслуживающий персонал должны быть физически в состоянии управляться с грузом, весом и мощностью инструмента.
- Держите инструмент надлежащим образом: будьте готовы противодействовать его внезапным движениям, особенно на выходе сверла из материала.
- Сверло может внезапно застрять и вызвать вращение обрабатываемой детали или инструмента, став причиной травм руки или плеча.
- По возможности используйте подвеску для поглощения реактивного момента. Если это невозможно, то для поглощения реактивного момента рекомендуется использовать боковые рукоятки:
- для дрелей с прямым корпусом и максимальным диаметром сверла более 6,5 мм (1/4 дюйма) или для возможных значений реактивного момента свыше 4 Нм (3 фунт-сила-футов);
- для дрелей с пистолетной рукояткой и максимальным диаметром сверла более 10 мм (3/8 дюйма) или для возможных значений реактивного момента свыше 10 Нм (7,5 фунт-сила-фута).
- Всегда используйте острые сверла.
- Уменьшайте нажим на инструмент на выходе из материала.

Опасности, вызванные повторяющимися движениями

- При использовании механизированного инструмента для выполнения рабочих операций могут возникать неприятные ощущения в кистях, предплечьях, плечах, шее или других частях тела.

- Сохраняйте удобное и надежное положение тела и ног, избегая неуклюжих или неустойчивых поз. Смена положения при выполнении продолжительных операций поможет избежать дискомфорта и утомления.
- Не игнорируйте такие симптомы, как постоянный или периодический дискомфорт, острая или ноющая боль, пульсация, покалывание, онемение, ощущение жжения или ооченение. Прекратите работу с инструментом, сообщите своему работодателю и проконсультируйтесь с врачом.

Опасность шума и вибрации

- Высокие уровни шума могут вызвать постоянную потерю слуха и другие проблемы, например шум в ушах. Используйте средства защиты органов слуха, рекомендованные вашим работодателем или правилами охраны труда и техники безопасности.
- Воздействие вибрации может привести к потере чувствительности нервных окончаний и нарушению кровоснабжения кистей и предплечий. Следует носить теплую одежду и держать руки в тепле и сухости. При онемении, покалывании, боли или побледнении кожи прекратите работу с инструментом, сообщите своему работодателю и проконсультируйтесь с врачом.
- Инструмент следует держать легко, но надежно, поскольку риск воздействия вибрации, как правило, повышается при крепкой хватке. Там, где это возможно, используйте подвеску или боковую рукоятку.
- Чтобы предотвратить ненужное повышение уровней шума и вибрации:
- эксплуатируйте и обслуживайте инструмент, а также подбирайте, обслуживайте и заменяйте его принадлежности и расходные материалы в соответствии с данным руководством;
- не допускайте вибрирования сверла на обрабатываемой детали.

Опасности на рабочем месте

- Подскальзывание, спотыкание и падение являются основными причинами серьезных травм и смерти. Остерегайтесь избыточных частей шлангов, оставленных в зоне прохода или на рабочей площадке.
- Избегайте вдыхания пыли и паров или работы с обрезками, образовавшимися в ходе рабочего процесса, — они могут стать причиной возникновения заболеваний (таких как рак, врожденные пороки развития, астма и/или дерматит). При работе с материалами, выделяющими переносимые по воздуху частицы, используйте систему вытяжки пыли и надевайте средства защиты органов дыхания.
- Некоторые виды пыли, образующейся при пескоструйной обработке, пилении, шлифовании, сверлении и других строительных работах, содержат химические вещества, признанные в штате Калифорния веществами, вызывающими рак и врожденные пороки развития либо негативно

влияющими на репродуктивную систему. Ниже перечислены некоторые из таких химических веществ:

- свинец из красок на свинцовой основе;
- кирпичи, цемент и другие стеновые изделия из кристаллического кремнезема;
- мышьяк и хром из химически обработанного каучука (резины).

Ваш риск в отношении перечисленных воздействий меняется в зависимости от того, как часто вы выполняете данный вид работ. Чтобы уменьшить воздействие на вас указанных химических веществ, работайте в хорошо вентилируемом помещении с применением одобренных средств защиты, таких как пылезащитные маски, предназначенные специально для фильтрации микроскопических частиц.

- Соблюдайте осторожность при работе в незнакомом месте. Вас могут поджидать скрытые опасности, например попадание сверла в линии электрического или другого питания. Данный инструмент не защищен от контакта с источниками электроэнергии.

НЕ ВЫБРАСЫВАТЬ! ПЕРЕДАТЬ ПОЛЬЗОВАТЕЛЮ!

Информация по сертификации ATEX

Расшифровка кода ATEX

Код ATEX:



II 2 G Ex h IIB T6 Gb X

Сертификат ATEX

Для получения сведений о сертификате ATEX см. технический документ: 8P07211 A.

Описание	Значение	Расшифровка
Группа оборудования	II	Оборудование для работы на поверхности
Категория оборудования	2	Высокая степень защиты
Группа II		<ul style="list-style-type: none"> • зона 1 (газ) • зона 2 (газ) • зона 21 (пыль) • зона 22 (пыль)
Атмосфера	G	Атмосфера, содержащая газ, пары или туман
	D	Атмосфера, содержащая пыль

Описание	Значение	Расшифровка
Проектирование с учетом безопасности	с	Конструкционная безопасность
Газовая группа	ПА	Пропан/ацетон/аммиак
	ПВ	Этилен
	ПС	Водород / ацетилен
Макс. температура поверхности в газовой атмосфере		T1 = 450 °C
		T2 = 300°C
		T3 = 200°C
		T4 = 135 °C
		T5 = 100°C
		T6 = 85°C
Макс. температура поверхности в пылевой атмосфере		Примеры значений температуры:
		T85 °C
		T110 °C
		T120 °C
		T125 °C
	T240 °C	

Классификация Ex

Если данное изделие входит в состав сборочного узла, компоненты которого имеют различные коды классификации Ex, то код классификации Ex всего узла определяется компонентом с наименьшей степенью безопасности.

Рекомендации по взрывобезопасности

Чистота

- Необходимо регулярно очищать изделие от пыли и грязи, чтобы предотвратить повышение температуры подшипников и поверхности.
- Если используется глушитель. Убедитесь, что установлен глушитель с эффектом фильтрации на выходе воздуха для предотвращения выпуска нагретых в результате трения частиц в окружающую атмосферу.

Особое условие использования

Не бросать и не волочить инструмент. Не бить о другие предметы.

Не использовать инструмент при особо высоком уровне вибрации и температуры, а также при повреждении обшивки двигателя, пока не выполнены проверка и ремонтные работы.

The chuck cover is required in all cases if a risk is identified in your complete environment risk analyses (according to ATEX directive 1999/92/CE). e.g. : Hand usage of the tool around metallic environment. The chuck cover can be re-

moved only if your complete environment risk analyses (according to ATEX directive 1999/92/CE) demonstrate that there isn't any risk of impact/contact with external environment. e.g. : Tool fixed on drilling arm.

Данный инструмент имеет сертификат АТЕХ, без буровой головки. Пользователю перед использованием инструмента следует выполнить анализ риска использования данного инструмента с определенной головкой и материалом для сверления, или с другой головкой, например, для смешивания (согласно директиве АТЕХ 1999/92/CE).

Полезные сведения

Веб-сайт

Выполните вход в систему Chicago Pneumatic: www.cp.com.

На нашем веб-сайте вы можете найти информацию о наших изделиях, принадлежностях, запасных частях, а также печатные материалы.

Страна происхождения

Taiwan

Авторское право

© Авторское право, 2018, CHICAGO PNEUMATIC Tool Co. LLC, 1815 Clubhouse Road, Rock Hill, SC 29730

Все права защищены. Любое несанкционированное использование или копирование содержимого настоящего документа или его части запрещено. В частности, это относится к товарным знакам, названиям моделей, номерам деталей и чертежам. Используйте только разрешенные запасные части. Любые повреждения или неисправности, возникшие в результате использования неразрешенных запасных частей, не попадают под действие гарантии и ответственности производителя за продукцию.

Dane techniczne

Dane techniczne urządzenia

	CP1117P0 5 ATEX	CP1117P2 6 ATEX	CP1117P3 2 ATEX
Pojemność uchwytu (")	1/2	3/8	3/8
Pojemność uchwytu (mm)	13	10	10
Moc (KM)	1	1	1
Moc (W)	750	750	750
Moment obrotowy utknięcia (ft.lb)	22.2	4.7	4
Moment obrotowy utknięcia (Nm)	30	6.3	5.4
Faktyczne zużycie powietrza (cfm)	29.6	29.8	29.8

	CP1117P0 5 ATEX	CP1117P2 6 ATEX	CP1117P3 2 ATEX
Faktyczne zużycie powietrza (l/s)	14	14	14
Rozmiar gwintu wlotu powietrza (")	1/2	1/2	1/2
Waga (kg)	2.25	1.44	1.44
Waga (lb)	4.96	3.17	3.17

Deklaracje

DEKLARACJA ZGODNOŚCI UE

Firma **CHICAGO PNEUMATIC Tool Co. LLC**, 1815 Clubhouse Road, Rock Hill, SC 29730 oświadcza na swoją wyłączną odpowiedzialność, że produkt (którego nazwę, typ i numer seryjny podano na stronie tytułowej) jest zgodny z postanowieniami następującej dyrektywy (dyrektyw): **2006/42/EC (17/05/2006)**

Zastosowane normy zharmonizowane:
EN ISO 11148-3:2012

Odnośna dokumentacja techniczna została sporządzona zgodnie z wymogami dyrektywy maszynowej 2006/42/WE i dyrektywy ATEX 2014/34/UE. Władze mogą zażądać dokumentacji technicznej 6159924640 / CE 8P04185 A (CP1117P05), 6159924650 / CE 8P04185 B (CP1117P26) & 6159924660 / CE 8P04185 C (CP1117P32) 2014/34/EU od: Pascal Roussy, R&D Manager, CP Technocenter, 38 rue Bobby Sands, BP10273 44800 Saint Herblain, France

Saint-Herblain,

Pascal ROUSSY

Podpis wystawcy

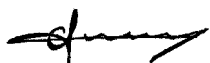

Hałas i wibracje

Przedstawione wartości uzyskano w oparciu o badania przeprowadzone w warunkach laboratoryjnych, zgodnie z wymienionymi normami; mogą one być porównywane z deklarowanymi wartościami innych narzędzi przebadanymi zgodnie z tymi samymi normami. Przedstawione wartości nie powinny służyć do oceny zagrożenia, a wartości zmierzone w danym miejscu pracy mogą być wyższe. Wartość rzeczywistego działania szkodliwych czynników oraz ryzyko odniesienia obrażeń jest kwestią indywidualną i zależną od sposobu pracy danej osoby, narzędzi, stanowiska pracy oraz stanu zdrowia.

Firma **CHICAGO PNEUMATIC Tool Co. LLC**, nie ponosi odpowiedzialności za skutki stosowania deklarowanych wartości, zamiast wartości odzwierciedlających rzeczywiste narażenie na hałas i drgania, w przypadku indywidualnej oceny zagrożeń występujących w konkretnej sytuacji w miejscu pracy, nad którą w/w firma nie sprawuje kontroli.

Niniejsze narzędzie może powodować wystąpienie syndromu drgań rąk-ramion (HAVS), jeśli nie jest używane we właściwy sposób. Informator Rady Unii Europejskiej dotyczący

zarządzania wibracjami przenoszonymi na ręce operatora można znaleźć po przejściu na stronę internetową <http://www.pneurop.eu/index.php> i wybraniu opcji „Tools” [Narzędzia], a następnie „Legislation” [Ustawodawstwo].

Zalecamy przeprowadzanie badań okresowych, mających na celu wykrycie objawów związanych z działaniem drgań, aby umożliwić zmianę procedur i zapobiec dalszemu pogorszeniu stanu zdrowia.

- ❗ Jeśli niniejszy sprzęt jest przeznaczony do mocowania w uchwytach:
Wielkość emisji hałasu jest podawana jako wskazówka dla konstruktora narzędzia. Odnoszące się do całego narzędzia dane dotyczące emisji drgań i hałasu powinny być zamieszczone w instrukcji obsługi narzędzia.

	CP1117P 05 ATEX	CP1117P 26 ATEX	CP1117P 32 ATEX
Poziom ciśnienia akustycznego (dB(A))	84	84	83
Poziom mocy akustycznej (dB(A))	95	95	94
Norma hałasu	ISO 15744	ISO 15744	ISO 15744
Wibracje (m/s ²)	2.70	3.6	<2.5
Niepewność wibracji	2	1.7	-
Standard wibracji	ISO-2892 7-5	ISO-2892 7-5	ISO-2892 7-5

Bezpieczeństwo

⚠️ OSTRZEŻENIE Ryzyko wystąpienia szkód materialnych lub poważnych obrażeń ciała.

Przed rozpoczęciem użytkowania narzędzia należy przeczytać ze zrozumieniem wszystkie instrukcje, a następnie postępować zgodnie z nimi. Nieprzestrzeganie wszystkich instrukcji może spowodować porażenie prądem elektrycznym, pożar, szkody materialne i/lub poważne obrażenia ciała.

- ▶ Należy przeczytać wszystkie informacje dotyczące bezpieczeństwa dostarczone wraz z różnymi częściami systemu.
- ▶ Należy przeczytać wszystkie instrukcje dotyczące instalowania, obsługi i konserwacji różnych części systemu.
- ▶ Należy przeczytać wszystkie obowiązujące lokalnie przepisy bezpieczeństwa dotyczące systemu i jego części.
- ▶ Wszystkie informacje i instrukcje dotyczące bezpieczeństwa należy zachować do wykorzystania w przyszłości.

Instrukcje dotyczące produktu

Obsługa

Patrz rysunki na stronie 2.

- Zamocować akcesoria prawidłowo do narzędzia.

- Podłączyć urządzenie do źródła czystego i suchego powietrza.
- Patrz rysunek 02, aby zapoznać się z obsługą narzędzia.

Smarowanie

Użyć smarownicy przewodu powietrznego zawierającej olej SAE #10, wyregulowanej na dwie (2) krople na minutę. Jeśli nie można zastosować smarownicy przewodu powietrznego, raz dziennie wlewać olej silnika powietrznego do wlewu.

Wskazówki dotyczące konserwacji

- **Postępować zgodnie z krajowymi uregulowaniami środowiskowymi dotyczącymi bezpiecznej obsługi i utylizacji wszystkich komponentów.**
- Czynności konserwacyjne i naprawcze muszą być przeprowadzane przez wykwalifikowany personel, przy użyciu wyłącznie oryginalnych części zamiennych. W celu uzyskania porady na temat obsługi technicznej lub w sprawie części zamiennych należy skontaktować się z producentem lub najbliższym autoryzowanym dealerem.
- Zawsze upewnić się, że maszyna jest odłączona od źródła energii, aby uniknąć przypadkowego uruchomienia.
- Jeśli narzędzie jest używane każdego dnia, rozmontowywać je i sprawdzać co trzy miesiące. Wymieniać uszkodzone lub zużyte części.
- Aby ograniczyć przestoje do minimum, zalecany jest następujący zestaw serwisowy: **Zestaw konfiguracyjny**

Smarowanie przekładni

Należy zastosować smar Mobilux EP-2 Moly lub odpowiednik.

Utylizacja

- Utylizacja tego sprzętu musi być zgodna z prawodawstwem krajowym.
- Uszkodzone, zużyte lub nieprawidłowo działające urządzenia **NALEŻY WYCOFAĆ Z EKSPLOATACJI**.
- Utylizacja tego sprzętu musi być zgodna z prawodawstwem krajowym.
- Naprawy powierzyć personelowi technicznemu utrzymania ruchu.

Ogólne instrukcje bezpieczeństwa

Aby zmniejszyć zagrożenie wystąpienia obrażeń, wszystkie osoby korzystające z tego narzędzia, wykonujące jego instalację, naprawy, przeglądy, a także osoby wymieniające jego elementy lub pracujące w jego pobliżu, powinny przed przystąpieniem do tych czynności przeczytać i zrozumieć niniejsze instrukcje.

Naszym celem jest produkowanie narzędzi, które pomagają użytkownikowi pracować bezpiecznie i wydajnie. Najważniejszym „urządzeniem zabezpieczającym” jest osoba obsługująca narzędzie. Wykazywana przez operatora ostrożność i prawidłowa ocena sytuacji są najlepszą ochroną

przed odniesieniem obrażeń ciała. Nie ma możliwości opisanie w niniejszej instrukcji wszystkich możliwych zagrożeń, lecz jej autorzy starali się uwzględnić najważniejsze z nich.

Niniejsze narzędzie mechaniczne powinno być instalowane, regulowane i użytkowane wyłącznie przez wykwalifikowanych i przeszkolonych operatorów.

Niniejszego narzędzia ani jego akcesoriów nie wolno w żaden sposób modyfikować.

Nie wolno używać uszkodzonego narzędzia.

Jeśli etykiety określające prędkość znamionową, ciśnienie robocze lub ostrzegające przed niebezpieczeństwem przestaną być czytelne lub odpadną, należy je niezwłocznie wymienić.

i Dodatkowych informacji dotyczących bezpieczeństwa prosimy szukać:

- W innych dokumentach i informatorach zapakowanych wraz z niniejszym narzędziem.
- U pracodawcy lub w odpowiednim stowarzyszeniu, bądź organizacji zawodowej.
- W dokumencie „Safety Code for Portable Air Tools” (Przepisy bezpieczeństwa dotyczące przenośnych narzędzi pneumatycznych) (ANSI B186.1), dostępnym w czasie oddawania do druku w witrynie Global Engineering Documents pod adresem <http://global.ih.com/> lub telefonicznie pod numerem 1 800 854 7179. W razie trudności z uzyskaniem norm ANSI należy skontaktować się z instytucją ANSI poprzez witrynę internetową pod adresem <http://www.ansi.org/>.
- Więcej informacji na temat bezpieczeństwa i higieny pracy można uzyskać z następujących witryn:
 - <http://www.osha.gov> (USA)
 - <https://osha.europa.eu/> (Europe)

Zagrożenia związane z podłączaniem do źródła sprężonego powietrza

- Powietrze pod ciśnieniem może spowodować poważne obrażenia.
- W przypadku nieużywania narzędzia lub przed przystąpieniem do zmiany akcesoriów bądź do wykonania naprawy należy zawsze odciąć dopływ sprężonego powietrza, usunąć ciśnienie z przewodu elastycznego oraz odłączyć narzędzie od źródła sprężonego powietrza.
- Nie wolno kierować sprężonego powietrza na siebie lub inną osobę.
- Przewody wprawione w nagły ruch przez wydostające się sprężone powietrze mogą spowodować poważne obrażenia. Zawsze należy sprawdzać, czy przewód i połączenia nie są uszkodzone lub obluźnione.
- Nie należy używać szybkozłącz do podłączania przewodu do narzędzia. Podłączenie należy wykonać zgodnie z instrukcją.
- W przypadku stosowania uniwersalnego wkręcanego złącza, musi być zainstalowany kołek blokujący.

- Nie wolno przekraczać maksymalnej wartości ciśnienia powietrza wynoszącej 6,3 bara (90 psig) lub wartości podanej na tabliczce znamionowej narzędzia.

Niebezpieczeństwo pochwycenia

- Zachować odstęp od obracającego się zespołu napędowego. Pochwycenie luźnej odzieży, rękawic, biżuterii, krawatów bądź apaszek oraz włosów przez narzędzie lub jego akcesoria grozi uduszeniem, oskałpowaniem i/lub zranieniem.
- W przypadku kontaktu z wiertłem, wiórami lub obrabianą powierzchnią można doznać rany ciętej lub poparzenia. Unikać kontaktu i nosić odpowiednie rękawice ochronne.
- Stosować przerywany docisk wiertarki, aby uniknąć długich wiórów.

Niebezpieczeństwo zranienia odłamkami

- Podczas posługiwania się narzędziem, a także podczas naprawy lub konserwacji narzędzia bądź w trakcie wymiany jego akcesoriów należy zawsze nosić odporne na uderzenia okulary ochronne i osłonę twarzy.
- Należy również zadbać o to, aby inne znajdujące się w pobliżu osoby nosiły okulary ochronne i osłonę twarzy. Nawet małe odłamki mogą uszkodzić oczy i spowodować ślepotę.
- Przed uruchomieniem narzędzia wyjąć klucz zaciskowy z uchwytu.
- Upewnić się, że obrabiany przedmiot jest pewnie zamocowany.

Zagrożenia występujące podczas pracy z narzędziami

- Operatorzy i personel konserwacyjny muszą być fizycznie zdolni do obsługi narzędzia o określonej wielkości, masie i mocy.
- Narzędzie należy trzymać prawidłowo: należy być przygotowanym do przeciwdziałania nagłym ruchom narzędzia, w szczególności przy przejściu wiertła na wylot.
- Wiertło może się nagle zakleszczyć i spowodować obrót obrabianego przedmiotu lub narzędzia, powodując obrażenia ramienia lub barku.
- Jeśli jest to możliwe, należy posługiwać się podwieszonym ramieniem w celu zabsorbowania reakcyjnego momentu obrotowego. Jeśli jest to niemożliwe, zaleca się używanie bocznych uchwytów w celu w celu zamortyzowania reakcyjnego momentu obrotowego w przypadku:
- wiertarek prostych o uchwycie większym niż 6,5 mm (1/4 cala) lub w przypadku gdy reakcja momentu obrotowego może przekroczyć 4 Nm (3 lbf.ft);
- wiertarek pistoletowych o uchwycie większym niż 10 mm (3/8 cala) lub w przypadku gdy reakcja momentu obrotowego może przekroczyć 10 Nm (7,5 lbf.ft).
- Zawsze używać ostrych wiertel.
- Zmniejszyć ciśnienie w chwili przejścia wiertła na wylot.

Zagrożenia związane z powtarzaniem ruchem

- Podczas używania narzędzia mechanicznego w celu wykonania czynności związanych z pracą operator może odczuwać dyskomfort w dłoniach, ramionach, barkach, szyi lub innych częściach ciała.
- Należy przyjąć wygodną pozycję, pamiętając jednocześnie o zachowaniu pewnego oparcia dla stóp i unikaniu nienaturalnych lub niezrównoważonych pozycji. Zmiana pozycji podczas wykonywania długotrwałych zadań może pomóc w uniknięciu dyskomfortu i zmęczenia.
- Nie należy ignorować takich objawów jak uporczywy lub powracający dyskomfort, ból, silne bicie serca, uczucie mrowienia, drętwienia, pieczenia lub zesztywnienia. Należy wówczas zaprzestać używania narzędzia, powiadomić pracodawcę i zasięgnąć porady lekarza.

Zagrożenia powodowane hałasem i drganiami

- Wysokie poziomy hałasu mogą spowodować trwałą utratę słuchu i inne problemy, takie jak szum w uszach. Należy stosować ochronniki słuchu zalecane przez pracodawcę lub przepisy bezpieczeństwa i higieny pracy.
- Narażenie na działanie drgań może spowodować uszkodzenie nerwów i upośledzenie krążenia krwi w dłoniach i ramionach. Należy nosić ciepłą odzież i utrzymywać dłonie w ciepłym i suchym stanie. W przypadku wystąpienia drętwienia, mrowienia, bólu lub bladeści skóry należy zaprzestać używania narzędzia, powiadomić pracodawcę i zasięgnąć porady lekarza.
- Narzędzie należy trzymać lekkim, lecz pewnym chwytem, gdyż ryzyko powodowane drganiami jest zwykle większe, jeśli siła chwytu jest większa. Tam gdzie jest to możliwe należy stosować podwieszane ramię lub zamocować boczny uchwyt.
- Aby zapobiec występowaniu nadmiernego wzrostu poziomu hałasu i wibracji należy:
- użytkować i konserwować narzędzie, a także dobierać, konserwować i wymieniać akcesoria oraz materiały eksploatacyjne zgodnie ze wskazówkami zamieszczonymi w niniejszej instrukcji obsługi;
- nie dopuszczać, aby wiertło wpadało w drgania podczas wiercenia przedmiotu obrabianego.

Zagrożenia związane z miejscem pracy

- Główną przyczyną poważnych obrażeń lub śmierci jest poślizgnięcie/wywrócenie/upadek. Należy uważać na luźne przewody elastyczne pozostawione na przejściach lub na powierzchniach roboczych.
- Unikać wdychania pyłu lub dymów, a także kontaktu z opiłkami powstającymi w trakcie pracy, gdyż może to spowodować zły stan zdrowia (na przykład przyczynić się do powstania nowotworów, wad wrodzonych, astmy i/lub zapalenia skóry). W przypadku obróbki materiałów powodujących duże zapylenie należy stosować urządzenia odpylające oraz sprzęt ochrony dróg oddechowych.
- W skład niektórych rodzajów pyłu powstającego podczas polerowania, piłowania, szlifowania, wiercenia i innych operacji wchodzi substancje chemiczne, które — zgodnie z wiedzą posiadaną przez władze stanu Kalifornii

nia — mogą powodować nowotwory, wady wrodzone lub inne problemy związane z rozrodczością. Przykładem takich substancji są między innymi:

- ołów pochodzący z farb ołowiowych,
- cegły silikatowe i cement oraz inne produkty murarskie,
- arsen i chrom pochodzące z chemicznie przetwarzanej gumy.

Zagrożenia związane z oddziaływaniem tych substancji zależą od częstotliwości wykonywania tego rodzaju pracy. Aby zmniejszyć narażenie na oddziaływanie tych substancji chemicznych, należy: pracować w dobrze wentylowanych miejscach i używać atestowanego wyposażenia ochronnego, np. masek przeciwpyłowych przeznaczonych do zatrzymywania mikroskopijnych cząsteczek.

- Należy zachować ostrożność w nieznanym otoczeniu. Zagrożenie mogą stwarzać ukryte instalacje elektryczne lub inne instalacje komunalne. Niniejsze narzędzie nie ma izolacji zabezpieczającej przed zetknięciem ze źródłami energii elektrycznej.

NIE WYRZUCAĆ — PRZEKAZAĆ UŻYTKOWNIKOWI

Informacja o certyfikacie ATEX

Definicja kodu ATEX

Kod ATEX ma następującą postać:



II 2 G Ex h IIB T6 Gb X

Certyfikat ATEX:

Informacje dotyczące certyfikatu ATEX można znaleźć w dokumentacji technicznej: 8P07211 A.

Opis	Wartość	Definicja
Grupa sprzętu	II	Przemysł napowierzchniowy
Kategoria sprzętu	2	Wysoki poziom ochrony
Grupa II		<ul style="list-style-type: none"> • strefa 1 (gaz) • strefa 2 (gaz) • strefa 21 (pył) • strefa 22 (pył)
Atmosfera	G	Atmosfera zawierająca gaz, opary lub mgłę
	D	Atmosfera zawierająca pył
Konstrukcja zabezpieczająca	c	Bezpieczeństwo konstrukcyjne
Grupa gazowa	IIA	Propan/aceton/amoniak
	IIB	Etylen

Opis	Wartość	Definicja
	IIC	Wodór/acetylen
Maks. temperatura powierzchniowa w atmosferze gazowej		T1 = 450°C
		T2 = 300°C
		T3 = 200°C
		T4 = 135°C
		T5 = 100°C
		T6 = 85°C
Maks. temperatura powierzchniowa w atmosferze pyłowej		Przykładowe temperatury:
		T85°C
		T110°C
		T120°C
		T125°C
		T240°C

Klasyfikacja Ex

Jeśli produkt jest częścią zespołu, którego elementy różnią się pod względem klasyfikacji Ex, klasyfikacja Ex całego zespołu określana jest na podstawie elementu o najniższym poziomie bezpieczeństwa.

Wytyczne w zakresie zapobiegania wybuchom

Czystość

- Produkt należy utrzymywać w stanie wolnym od pyłu i brudu, aby zapobiec wzrostowi temperatury łożysk i powierzchni obudowy.
- W przypadku używania tłumika hałasu: Należy pamiętać o zamontowaniu na wylocie powietrza tłumika hałasu z filtrem, aby zapobiec wydostawaniu się rozgrzanych w wyniku tarcia cząstek do otaczającego powietrza.

Szczególne warunki użytkowania

Nie upuszczać ani nie przeciągać narzędzia i nie uderzać o inne przedmioty.

W przypadku wysokich poziomów drgań albo temperatury lub gdy odbudowa silnika jest uszkodzona, należy zaprzestać użytkowania narzędzia do momentu przeprowadzenia kontroli i ewentualnej naprawy.

Oslona uchwytu jest wymagana we wszystkich przypadkach, jeśli zidentyfikowano ryzyko w ramach analizy całego środowiska (zgodnie z dyrektywą ATEX 1999/92/CE), np.: Ręczne używanie narzędzia w środowisku obejmującym metale. Oslonę uchwytu można zdemontować tylko, jeśli według analizy ryzyka całego środowiska (zgodnie z dyrektywą ATEX 1999/92/CE) nie ma żadnego ryzyka wpływu/kontakt z środowiskiem zewnętrznym, np.: Narzędzie zamontowane w ramieniu wiertarskim.

Narzędzie to ma certyfikat ATEX, który nie obejmuje końcówki roboczej (wiertła). Przed rozpoczęciem pracy z tym narzędziem użytkownik ma obowiązek przeprowadzenia analizy ryzyka użytkowania tego narzędzia (zgodnie z dyrek-

tywą ATEX 1999/92/WE) z konkretną końcówką roboczą (wiertłem) i materiałem do wiercenia lub inną końcówką roboczą, na przykład do mieszania i z uwzględnieniem całego środowiska pracy narzędzia.

Przydatne informacje

Strona internetowa

Logowanie do Chicago Pneumatic: www.cp.com.

Na naszej stronie WWW można znaleźć informacje dotyczące naszych produktów, akcesoriów, części zamiennych i publikacji.

Kraj pochodzenia

Taiwan

Prawa autorskie

© Copyright 2018, CHICAGO PNEUMATIC Tool Co. LLC, 1815 Clubhouse Road, Rock Hill, SC 29730

Wszelkie prawa zastrzeżone. Wszelkie nieuprawnione użytkowanie lub kopiowanie zawartości niniejszego dokumentu bądź jego części jest zabronione. Dotyczy to w szczególności znaków towarowych, oznaczeń modeli, numerów części oraz rysunków. Używać wyłącznie zatwierdzonych części zamiennych. Wszelkie uszkodzenia lub wadliwe działanie spowodowane używaniem niezatwierdzonych części zamiennych nie są objęte gwarancją ani odpowiedzialnością z tytułu rękojmi za wady produktu.

Technické údaje

Údaje o nástroji

	CP1117P0 5 ATEX	CP1117P2 6 ATEX	CP1117P3 2 ATEX
Kapacita skl'učovadla (")	1/2	3/8	3/8
Kapacita skl'učovadla (mm)	13	10	10
Výkon (hp)	1	1	1
Výkon (W)	750	750	750
Moment pri stojacom motore (ft.lb)	22.2	4.7	4
Moment pri stojacom motore (Nm)	30	6.3	5.4
Skutočná spotreba vzduchu (cfm)	29.6	29.8	29.8
Skutočná spotreba vzduchu (l/s)	14	14	14
Veľkosť závitú vstupu vzduchu (")	1/2	1/2	1/2
Hmotnosť (kg)	2.25	1.44	1.44
Hmotnosť (lb)	4.96	3.17	3.17

Vyhľadzenia

VYHLÁSENIE EU O ZHODE

My, CHICAGO PNEUMATIC Tool Co. LLC, 1815 Clubhouse Road, Rock Hill, SC 29730, vyhlasujeme na našu výhradnú zodpovednosť, že výrobok (s názvom, typovým a výrobným číslom, pozri prednú stranu), je v zhode s nasledovnou(ými) smernicou(ami):
2006/42/EC (17/05/2006)

Použité harmonizované normy:

EN ISO 11148-3:2012

Príslušná technická dokumentácia bola zostavená v súlade so smernicou o strojových zariadeniach 2006/42/ES a smernicou ATEX 2014/34/EÚ. Orgány si môžu vyžiadať technický spis 6159924640 / CE 8P04185 A (CP1117P05), 6159924650 / CE 8P04185 B (CP1117P26) & 6159924660 / CE 8P04185 C (CP1117P32) pre smernicu ATEX 2014/34/EÚ od:

Pascal Roussy, R&D Manager, CP Technocenter, 38 rue Bobby Sands, BP10273 44800 Saint Herblain, France

Saint-Herblain,

Pascal ROUSSY

Podpis emitenta



Hluk a vibrácie

Uvedené hodnoty boli zistené laboratórnymi skúškami v súlade s uvedenými normami a sú vhodné na porovnanie s deklarovateľnými hodnotami iného náradia v súlade s rovnakými normami. Tieto deklarovateľné hodnoty nie sú vhodné na posudzovanie rizík a hodnoty odmerané na jednotlivých pracoviskách môžu byť vyššie. Hodnoty aktuálnej expozície a riziko poškodenia zdravia, zistené individuálnymi používateľmi, sú jedinečné a závisia od spôsobu práce používateľa, povahy obrobku a usporiadania pracoviska, ako aj od času expozície a fyzického stavu používateľa.

My, CHICAGO PNEUMATIC Tool Co. LLC, nemôžeme byť zodpovední za následky používania uvádzaných hodnôt namiesto hodnôt, ktoré zodpovedajú aktuálnemu vyžarovaniu v individuálnom posúdení rizika v situácii na pracovnom mieste, nad ktorým nemáme kontrolu.

Tento nástroj môže spôsobiť syndróm vibrácií pôsobiacich na ruky a ramená, aj nie je adekvátne spravované jeho používanie. EU príručku ohľadom vibrácií pôsobiacich na ruky a ramená nájdete na <http://www.pneurop.eu/index.php> a následným zvolením 'Nástroje', potom 'Legislativa'.

Odporúčame preventívnu kontrolu zdravotného stavu na detekciu včasných príznakov v dôsledku zaťaženia vibráciami, aby bolo možné upraviť postupy, ktoré by zabránili výskytu ťažkostí v budúcnosti.

- ⓘ Ak toto zariadenie je určené pre upínacie aplikácie: Úroveň emisií je udaná ako odporúčanie pre techniku stroja. Údaje o emisii hluku a vibrácií pre celý stroj nájdete v návode na obsluhu stroja.

	CP1117P 05 ATEX	CP1117P 26 ATEX	CP1117P 32 ATEX
Úroveň tlaku hluku (dB(A))	84	84	83
Úroveň výkonu hluku (dB(A))	95	95	94
Norma týkajúca sa hlučnosti	ISO 15744	ISO 15744	ISO 15744
Vibrácie (m/s ²)	2.70	3.6	<2.5
Vibračná neistota	2	1.7	-
Štandard vibrácií	ISO-2892 7-5	ISO-2892 7-5	ISO-2892 7-5

Bezpečnosť

VAROVANIE Riziko poškodenia majetku alebo vážne zranenie

Pred použitím nástroja sa uistite, že ste si prečítali, porozumeli a dodržiavate všetky pokyny. Nedodržanie všetkých pokynov môže spôsobiť poranenie elektrickým prúdom, požiar, poškodenie majetku a/alebo vážne zranenie.

- ▶ Prečítajte si všetky bezpečnostné informácie dodávané spolu s rôznymi časťami systému.
- ▶ Prečítajte si všetky produktové pokyny pre inštaláciu, prevádzku a údržbu rôznych častí systému.
- ▶ Prečítajte si všetky miestne bezpečnostné predpisy, ktoré sa týkajú systému a jeho častí.
- ▶ Uschovajte si všetky bezpečnostné informácie a pokyny pre budúce použitie.

Pokyny špecifické pre výrobu

Prevádzka

Pozrite si obrázky na strane č. 2.

- Príslušenstvo riadne pripevnite k nástroju.
- Zariadenie pripojte k prívodu čistého a suchého vzduchu.
- Ak chcete nástroj používať, pozrite si obrázok č. 02.

Mazanie

Použite mazacie zariadenie vzduchového potrubia s olejom SAE #10, ktoré je nastavené na dve (2) kvapky za minútu. Ak sa nedá použiť mazacie zariadenie vzduchového potrubia, pridajte do vstupu raz denne motorový olej.

Pokyny pre údržbu

- **Pre bezpečnú manipuláciu a likvidáciu všetkých komponentov dodržiavajte environmentálne nariadenia danej krajiny.**
- Údržbárske a opravárske práce musia byť vykonané kvalifikovaným personálom za použitia iba originálnych náhradných dielov. Kontaktujte výrobcu alebo vášho najbližšieho autorizovaného predajcu pre poradenstvo týkajúce sa technického servisu alebo ak potrebujete náhradné diely.

- Vždy zabezpečte, aby bol stroj odpojený od zdroja energie, aby sa predišlo náhodnej prevádzke.
- Ak sa nástroj používa každý deň, demontujte a skontrolujte ho každé 3 mesiace. Vymeňte poškodené alebo opotrebované diely.
- Na minimalizovanie prestoja sa odporúča nasledovná servisná sada: **Nastavovacia sada**

Mazanie prevodov

Použite Mobilux EP-2 Moly alebo zodpovedajúce mazivo.

Likvidácia

- Likvidácia tejto výbavy sa musí vykonať podľa legislatívy príslušnej krajiny.
- Všetky poškodené, silno opotrebované alebo nesprávne fungujúce zariadenia **SA MUSIA VYRADIŤ Z PREVÁDZKY.**
- Likvidácia tejto výbavy sa musí vykonať podľa legislatívy príslušnej krajiny.
- Opravy smie vykonávať iba personál technickej údržby.

Všeobecné bezpečnostné pokyny

Na zníženie rizika zranenia, všetky osoby, ktoré používajú, inštalujú, opravujú, vymieňajú príslušenstvo alebo pracujú v blízkosti tohto nástroja, si musia prečítať a pochopiť tieto pokyny predtým, než vykonajú akúkoľvek takúto úlohu.

Naším cieľom je vyrábať nástroje, ktoré vám pomôžu pracovať bezpečne a efektívne. Najdôležitejším bezpečnostným prvkom ste VY. Vaša opatrnosť a dobrý úsudok sú najlepšou ochranou pred zranením. Nie je možné tu pokryť všetky možné riziká, ale pokúsili sme sa zvýrazniť tie najdôležitejšie.

Len kvalifikované a vyškolené osoby smú inštalovať, nastavovať alebo používať tento elektrický nástroj.

Tento nástroj a jeho príslušenstvo sa nesmie upravovať.

Tento nástroj nepoužívajte, ak bol poškodený.

Ak prestanú byť čitateľné alebo sa uvoľnia štítky s označením rýchlosti, prevádzkového tlaku alebo nebezpečenstiev umiestnené na nástroji, bezodkladne ich nahraďte.

i Pre ďalšie informácie o bezpečnosti slúžia:

- Ďalšie dokumenty a informácie pribalené k tomuto nástroju.
- Váš zamestnávateľ, odbory a / alebo odhodné združenie.
- „Bezpečnostné pravidlá pre prenosné vzduchové nástroje“ (ANSI B186.1), dostupné v dobe tlače od Global Engineering Documents na stránke <http://global.ihs.com/>, alebo na telefónnom čísle 1 800 854 7179. V prípade ťažkostí pri snahe o získanie ANSI noriem sa obráťte na ANSI na stránke <http://www.ansi.org/>
- Ďalšie informácie o zdraví a bezpečnosti na pracovisku nájdete na nasledujúcich webových stránkach:
 - <http://www.osha.gov> (USA)
 - <https://osha.europa.eu/> (Európa)

Prívod vzduchu a nebezpečenstvá napojenia

- Vzduch pod tlakom môže spôsobiť vážne zranenie.
- Keď nástroj nepoužívate, pred výmenou príslušenstva alebo pri oprave vždy vypnite prívod vzduchu, z hadice vytlačte vzduch pod tlakom a nástroj odpojte od prívodu vzduchu.
- Vzduch pod tlakom môže spôsobiť vážne zranenie.
- Šľahajúce hadice môžu spôsobiť vážne zranenie. Vždy skontrolujte, či nie sú hadice a hadicové spojenia poškodené alebo uvoľnené.
- Pri nástroji nepoužívajte rýchle odpojenie spojení. Pozrite si pokyny pre správne nastavenie.
- Keď sa používa univerzálna závitová spojka, vždy sa musia nainštalovať poistné kolíky.
- Neprekračujte maximálny tlak vzduchu 6,3 bar / 90 psi, ako je uvedené na štítku nástroja.

Nebezpečenstvá zamotania

- Uchovávajte mimo otočného pohonu. V prípade, že sa nezachová dostatočná vzdialenosť medzi voľným oblečením, rukavicami, šperkami, náhrdelníkmi, vlasmi a strojom a jeho príslušenstvom, môže dôjsť k duseniu, skalpovaniu alebo tržným ranám.
- Môže dôjsť k porezaniu alebo popáleniu, ak sa dotknete vrtacej korunky, triesok alebo pracovnej plochy. Vyhnete sa kontaktu a nosne vhodné rukavice na ochranu rúk.
- Používajte nepravidelný vrtací tlak, aby ste zamedzili tvorbe dlhých triesok.

Nebezpečenstvo odletujúcich častí

- Pri prevádzke, oprave alebo údržbe nástroja alebo v ich blízkosti alebo pri výmene príslušenstva nástroja vždy používajte ochranu očí a tváre odolnú voči nárazom.
- Uistite sa, či všetci v pracovnom priestore majú nasadené nárazuvzdorné chrániče očí a tváre. I malé odskakujúce častice môžu zraniť oči a spôsobiť stratu zraku.
- Pred zapnutím nástroja vyberte skľučovadlo.
- Skontrolujte, či je obrobok bezpečne upnutý.

Nebezpečenstvá pri prevádzke

- Pracovníci obsluhy a údržby musia byť fyzicky schopní objemný, ťažký a mohutný nástroj manipulovať.
- Nástroj držte v správnej polohe: buďte pripravený reagovať na náhle pohyby, najmä pri prieniku korunového vrtáka.
- Korunový vrták môže náhle uviaznuť a roztočiť obrobok alebo nástroj, pričom môže dôjsť k poraneniu ramena alebo pleca.
- Ak je to možné, použite rameno nápravy na absorbovanie záťažného momentu. Ak to nie je možné, odporúčame použiť bočné rukoväte na absorbovanie záťažného momentu pre:
- priamočiare vrtáčky s kapacitou skľučovadla väčšou ako 6,5 mm (1/4 palca), alebo ak momentová reakcia môže presiahnuť 4 Nm (3 lbf.ft);

- Vrtáčky s pištoľovou rukoväťou s kapacitou skľučovadla väčšou ako 10 mm (3/20,32 cm), alebo ak momentová reakcia môže presiahnuť 10 Nm (7,5 lbf.ft).
- Vždy používajte ostré vrtáky.
- Pri prieniku znížte prítlak.

Nebezpečenstvá z opakovaných pohybů

- Pri používaní elektrického nástroja za účelom vykonania pracovných úloh môže operátor pocítiť nepohodlie v rukách, ramenách, plecích, krku alebo iných častiach tela.
- Zaujmite pohodlné držanie tela a zároveň si zachovajte bezpečný postoj, aby ste sa vyhli neprirodeným alebo nerovnovážnym polohám. Zmena postoja počas dlho trvajúcich prác môže pomôcť predísť nepohodliu a únave.
- Neignorujte symptómy ako trvalé alebo opakujúce sa nepohodlie, bolesť, búšenie, bodavú bolesť, trpnutie, necitlivosť, pálenie alebo stuhnutie. Prestaňte používať nástroj, informujte vášho zamestnávateľa a vyhľadajte lekára.

Nebezpečenstvá spôsobené hlukom a vibráciami

- Vysoké úrovne hluku môžu spôsobiť trvalú stratu sluchu alebo iné problémy, ako napr. hučanie v ušiach. Používajte ochranu sluchu odporúčanú zamestnávateľom alebo predpismi týkajúcimi sa zdravia a bezpečnosti na pracovisku.
- Vystavenie vibráciám môže spôsobiť vážne poškodenie nervov a prívodu krvi na rukách a ramenách. Noste teplé oblečenie a uchovajte si ruky teplé a suché. Ak dôjde k znecitliveniu, trpnutiu, bolesti alebo zbledeniu kože, prestaňte s nástrojom pracovať, informujte vášho zamestnávateľa a vyhľadajte lekára.
- Nástroj uchopte zľahka ale bezpečne, pretože nebezpečenstvo spôsobované vibráciami je väčšie pri pevnejšom uchopení. Tam kde je to možné použite rameno nápravy alebo pripevnite bočnú rukoväť.
- Aby ste predišli zbytočnému zvyšovaniu úrovni hluku a vibrácií:
- Nástroj prevádzkujte a servisujte, a vyberte, servisujte a nahraďte príslušenstvo a spotrebné diely v súlade s týmto návodom na obsluhu.
- Nedovoľte, aby sa korunka vrtáka chcela na obrobku.

Nebezpečenstvá na pracovisku

- Pošmyknutie/zakopnutie/pád sú významnou príčinou vážneho zranenia alebo smrti. Dávajte pozor na nadbytočné hadice ponechané na povrchu, kde sa chodí alebo pracuje.
- Predíd'te vdýchnutiu prachu, výparov alebo sutiny, ktoré vznikli pri práci a ktoré môžu spôsobiť zdravotné problémy (napr. rakovinu, pôrodné defekty, astmu a/alebo zápal kože). Pri práci s materiálmi, pri ktorých vznikajú vzduchové častice, používajte odsávanie prachu a vybavenie na ochranu dýchania.
- Niektoré prachy vytvorené pri pieskovaní, pílení, brúsení, vrtaní a iných stavebných aktivitách obsahujú chemikálie, o ktorých je v štáte Kalifornia známe, že

spôsobujú rakovinu a vrodené chyby alebo iné reprodukčné poškodenia. Medzi niektoré príklady takýchto chemikálií patria:

- olovo z olovnatých farieb,
- tehly a cement s kryštalického kremeňa a iné murárske produkty,
- arzenik a chróm z chemicky ošetrenej gummy.

Vaše riziko pri týchto expozíciách sa líši podľa toho, ako často vykonávate tento druh práce. Na zníženie expozície týchto chemikálií: pracujte v dobre vetranej oblasti a pracujte so schváleným bezpečnostným vybavením ako napríklad maskou proti prachu, ktoré je špeciálne navrhnutá na odfiltrovanie mikroskopických častíc.

- V neznámom prostredí postupujte opatrne. Môžu existovať skryté nebezpečenstvá, ako sú elektrické alebo iné vedenia. Tento nástroj nie je izolovaný na kontakt so zdrojmi elektriny.

NEVYHADZUJTE – ODOVZDAJTE POUŽÍVATEĽOVI

Informácie o certifikácii ATEX

Definícia kódu ATEX

Kód ATEX je:



II 2 G Ex h IIB T6 Gb X

Certifikát ATEX:

Informácie o certifikáte ATEX nájdete v technickom súbore: 8P07211 A.

Popis	Hodnota	Definícia
Skupina zariadenia	II	Povrchový priemysel
Kategória zariadenia	2	Vysoká úroveň ochrany
Skupina II		<ul style="list-style-type: none"> • zóna 1 (plyn) • zóna 2 (plyn) • zóna 21 (prach) • zóna 22 (prach)
Atmosféra	G	Atmosféra s obsahom plynu, výparov alebo oparov
	D	Atmosféra s obsahom prachu
Bezpečnostný dizajn	c	Konštrukčná bezpečnosť
Skupina plynu	IIA	Propán/Aceton/ Čpavok
	IIB	Etylén
	IIC	Hydrogén/ Acetylén

Popis	Hodnota	Definícia
Max povrchová teplota v plynovej atmosfére		T1 = 450 °C
		T2 = 300°C
		T3 = 200°C
		T4 = 135 °C
		T5 = 100°C
		T6 = 85°C
Max povrchová teplota v prašnej atmosfére		Príklady teplôt:
		T85 °C
		T110 °C
		T120 °C
		T125 °C
		T240 °C

Ex klasifikácia

Ak je výrobok súčasťou montážneho celku, kde majú komponenty rôznu Ex klasifikáciu, definuje Ex klasifikáciu celej montážnej zostavy komponent s najnižšou úrovňou bezpečnosti.

Pokyny na prevenciu pred výbuchom

Čistota

- Uistite sa, že je výrobok očistený od prachu a špiny, aby ste predišli zvýšenej ložiskovej a povrchovej teplote.
- Ak používate tlmíč: Uistite sa, že je k výstupu vzduchu nainštalovaný tlmíč s filtračným účinkom, aby ste predišli vniknutiu častíc nahriatych trením do okolitej atmosféry.

Špeciálna podmienka používania

Nástroj nenechajte spadnúť, neťahajte ho a neudierajte ním o iné predmety.

V prípade nezvyčajne veľkých vibrácií alebo teploty, alebo ak je poškodený kryt motora, prestaňte nástroj používať, kým sa neskontroluje a v prípade potreby neopraví.

Kryt skľučovadla sa vyžaduje vo všetkých prípadoch, ak je identifikované riziko vo vašich kompletných analýzách rizík prostredia (podľa smernice ATEX 1999/92/ES), napr.: ručné použitie nástroja v okolí kovového prostredia. Kryt skľučovadla sa môže odstrániť, len ak vaše kompletne analýzy rizík prostredia (podľa smernice ATEX 1999/92/ES) ukazujú, že nehrozí riziko nárazu/kontaktu s vonkajším prostredím, napr.: nástroj upevnený k ramenu otočnej vítačky.

Tento nástroj má osvedčenie ATEX, okrem vrtáka. Používateľ musí pred použitím tohto nástroja spraviť analýzu rizík používania tohto nástroja s konkrétnym vrtákom a materiálom, ktorý sa má vrtáť, alebo iným nástavcom, napríklad na miešanie, a celého prostredia nástroja (podľa smernice ATEX 1999/92/ES).

Užitočné informácie

Webová stránka

Prihláste sa do Chicago Pneumatic: www.cp.com.

Nájdete tam informácie ohľadom výrobkov, príslušenstva, náhradných dielov a správy uverejnené na našej webovej stránke.

Krajina pôvodu

Taiwan

Copyright

© Copyright 2018, CHICAGO PNEUMATIC Tool Co. LLC, 1815 Clubhouse Road, Rock Hill, SC 29730

Všetky práva vyhradené. Akékoľvek neautorizované použitie alebo kopírovanie obsahu alebo jeho časti je zakázané. Týka sa to predovšetkým obchodných značiek, označení modelov, čísiel dielov a výkresov. Používajte iba autorizované diely. Na akékoľvek škody alebo zlyhania spôsobené používaním neautorizovaných dielov sa nevzťahuje záruka ani ručenie za produkt.

Technické údaje

Údaje o nástroji

	CP1117P0 5 ATEX	CP1117P2 6 ATEX	CP1117P3 2 ATEX
Kapacita sklíčidla (")	1/2	3/8	3/8
Kapacita sklíčidla (mm)	13	10	10
Výkon (hp)	1	1	1
Výkon (W)	750	750	750
Mezní toč. moment (ft.lb)	22.2	4.7	4
Mezní toč. moment (Nm)	30	6.3	5.4
Skutečná spotřeba vzduchu (cfm)	29.6	29.8	29.8
Skutečná spotřeba vzduchu (l/s)	14	14	14
Rozměr závitu na vstup vzduchu (")	1/2	1/2	1/2
Hmotnost (kg)	2.25	1.44	1.44
Hmotnost (lb)	4.96	3.17	3.17

Prohlášení

EU PROHLÁŠENÍ O SHODĚ

My, společnost **CHICAGO PNEUMATIC Tool Co. LLC**, 1815 Clubhouse Road, Rock Hill, SC 29730, na vlastní odpovědnost prohlašujeme, že produkt (s názvem, typem a sériovým číslem, viz přední strana) splňuje požadavky následujících směrnic:
2006/42/EC (17/05/2006)

Použité harmonizované normy:

EN ISO 11148-3:2012

Príslušná technická dokumentace byla vytvořena v souladu s požadavky Směrnice o strojních zařízeních 2006/42/ES a Směrnice ATEX 2014/34/EU. Úřady si mohou vyžádat technický spis 6159924640 / CE 8P04185 A (CP1117P05), 6159924650 / CE 8P04185 B (CP1117P26) & 6159924660 / CE 8P04185 C (CP1117P32) pro ATEX směrnici 2014/34/EU od:

Pascal Roussy, R&D Manager, CP Technocenter, 38 rue Bobby Sands, BP10273 44800 Saint Herblain, France

Saint-Herblain,

Pascal ROUSSY

Podpis vydavatele



Hluk a vibrace

Tyto deklarované hodnoty byly získány laboratorními testováními v souladu s uvedenými standardy a jsou vhodné pro porovnání s deklarovanými hodnotami jiného nářadí testovaného v souladu se stejnými standardy. Tyto deklarované hodnoty nejsou vhodné pro použití při stanovení rizika a hodnoty naměřené na konkrétním pracovišti mohou být vyšší. Aktuální hodnoty zatížení hlukem a vibracemi a nebezpečí újmy zaznamenané konkrétním uživatelem jsou individuální a závisí na způsobu práce uživatele, obrobku a uspořádání pracoviště, jakož i na době vystavení a na fyzické kondici uživatele.

My, společnost **CHICAGO PNEUMATIC Tool Co. LLC**, neponeseme žádnou odpovědnost za důsledky použití deklarovaných hodnot, namísto hodnot odrážejících skutečnou expozici, při individuálním hodnocení rizik v konkrétní situaci na pracovišti, kterou nemůžeme nijak ovlivnit.

Tento nástroj, pokud není přiměřeným způsobem používán, může způsobovat vibrační syndrom ruky a paže. Pokyny EU týkající se zvládnutí vibrační ruky a paže naleznete na webové stránce <http://www.pneurop.eu/index.php>, kde zvolte možnost „Tools“ (Nástroje) a poté „Legislation“ (Legislativa).

Doporučujeme program zdravotního dohledu umožňující včasné odhalení symptomů, které mohou souviset se zatížením vibracemi, aby bylo možné upravit řídicí procesy s cílem předcházení budoucím újmám.

- ⓘ Pokud je toto zařízení určeno pro vestavěné aplikace: Hlukové emise jsou uvedeny jako vodítko pro výrobce stroje. Údaje o hlukových a vibračních emisích pro celý stroj musí být uvedeny v návodu k použití stroje.

	CP1117P 05 ATEX	CP1117P 26 ATEX	CP1117P 32 ATEX
Hladina akustického tlaku (dB(A))	84	84	83
Hladina akustického výkonu (dB(A))	95	95	94

	CP1117P 05 ATEX	CP1117P 26 ATEX	CP1117P 32 ATEX
Standard pro hluk	ISO 15744	ISO 15744	ISO 15744
Vibrace (m/s ²)	2.70	3.6	<2.5
Nestálost vibrací	2	1.7	-
Standardní vibrace	ISO-2892 7-5	ISO-2892 7-5	ISO-2892 7-5

Bezpečnost

⚠ VÝSTRAHA Nebezpečí vzniku škody na majetku a vážného úrazu

Před použitím nástroje se ujistěte, zda jste si přečetli veškeré pokyny, zda jim rozumíte a zda je dodržíte. Nedodržení všech pokynů může mít za následek úraz elektrickým proudem, požár, škodu na majetku anebo vážný úraz.

- ▶ Přečtěte si veškeré bezpečnostní informace dodané s různými částmi systému.
- ▶ Přečtěte si veškeré produktové pokyny týkající se instalace, obsluhy a údržby různých částí systému.
- ▶ Přečtěte si veškeré zákonné bezpečnostní předpisy týkající se systému a jeho částí.
- ▶ Uschovejte veškeré bezpečnostní informace a pokyny pro budoucí potřebu.

Pokyny specifické pro produkt

Práce s nástrojem

Viz obrázky na straně 2.

- Připevněte příslušenství správně k nástroji.
- Připojte zařízení k vyčištění a vysušení přívodu vzduchu.
- Práce s nástrojem viz obr. 02

Mazání

Použijte přimazávač vzduchu s olejem SAE #10 nastavený na dvě (2) kapky za minutu. Pokud nelze použít přimazávač vzduchu, jednou denně přidejte do vstupního otvoru vzduchu motorový olej.

Pokyny týkající se údržby

- **Dodržujte místní předpisy na ochranu životního prostředí v příslušné zemi pro zajištění bezpečné manipulace se všemi součástmi a jejich likvidace.**
- Údržbu a opravy smí provádět pouze kvalifikovaný personál s použitím výhradně originálních náhradních dílů. Potřebujete-li informace o technické službě nebo náhradní díly, obraťte se na výrobce nebo na nejbližší autorizovaného prodejce.
- Vždy zkontrolujte, zda je stroj odpojen od zdroje energie, aby nedošlo k jeho náhodnému spuštění.
- Pokud je nástroj používán denně, každé 3 měsíce jej rozeberte a zkontrolujte. Vyměňte poškozené nebo opotřebované díly.

- Pro omezení prostojů na minimum je doporučeno použití následující servisní soupravy: **Souprava pro ladění**

Mazání převodů

Použijte mazivo Mobilux EP-2 Moly nebo ekvivalentní.

Likvidace

- Likvidace tohoto zařízení musí být provedena v souladu s legislativou příslušné země.
- Veškerá poškozená, silně opotřebovaná nebo nesprávně fungující zařízení **MUSÍ BÝT VYŘAZENA Z PROVOZU.**
- Likvidace tohoto zařízení musí být provedena v souladu s legislativou příslušné země.
- Opravy musí provádět pouze technický údržbářský personál.

Obecné bezpečnostní pokyny

Aby se omezilo riziko úrazu, musí si každý, kdo používá, montuje, opravuje nástroj, provádí jeho údržbu, mění na něm příslušenství nebo pracuje v jeho blízkosti, před prováděním jakékoliv takové práce přečíst tyto pokyny a porozumět jim.

Naším cílem je vyrábět nástroje, které vám pomohou pracovat bezpečně a efektivně. Nejdůležitějším bezpečnostním zařízením pro tento nebo jakýkoliv jiný nástroj jste VY. Vaše pozornost a správný úsudek jsou nejlepší ochranou před poraněním. Na tomto místě nelze popsat všechna potenciální nebezpečí, pokusili jsme se však zdůraznit některá nejvýznamnější.

Tento mechanický nástroj smějí instalovat, seřizovat nebo používat jen kvalifikovaní a vyškolení operátoři.

Tento nástroj a jeho příslušenství je zakázáno jakýmkoliv způsobem upravovat.

Nepoužívejte nástroj, pokud je poškozen.

Pokud na nástroji nejsou čitelné štítky s hodnotami jmenovitých otáček, provozního tlaku či výstražné štítky, nebo pokud dojde k jejich oddělení od nástroje, bez prodlení je vyměňte.

i Další bezpečnostní pokyny naleznete v následujících dokumentech nebo si je vyžádejte u následujících osob či organizací:

- Jiné dokumenty a informace přibalené k tomuto nástroji.
- Váš zaměstnavatel, odborové anebo obchodní sdružení.
- Norma „Bezpečnostní pravidla pro přenosné pneumatické nářadí (Safety Code for Portable Air Tools)“ (ANSI B186.1), která byla v době tisku této příručky k dispozici na webových stránkách Global Engineering Documents na adrese <http://global.ihs.com/>, případně zavolejte na číslo 1 800 854 7179. V případě obtíží při získávání norem ANSI se obraťte na organizaci ANSI prostřednictvím webové stránky <http://www.ansi.org/>
- Další informace o ochraně zdraví a bezpečnosti zaměstnanců lze získat na následujících webových stránkách:
 - <http://www.osha.gov> (USA)
 - <https://osha.europa.eu/> (Evropa)

Přívod vzduchu a nebezpečí při připojení

- Vzduch pod tlakem může způsobit vážný úraz.
- Vždy vypněte přívod vzduchu, z hadic vypusťte tlak vzduchu a odpojte nástroj od přívodu vzduchu, pokud se nástroj nepoužívá, před výměnou jeho příslušenství nebo při provádění jeho oprav.
- Proud vzduchu nikdy nemiřte na sebe ani na nikoho jiného.
- Házení hadic může způsobit vážný úraz. Vždy zkontrolujte, zda hadice a spojky nejsou poškozené nebo uvolněné.
- Na nástroji nikdy nepoužívejte rychlospojky. Viz pokyny pro správné nastavení.
- Univerzální utahovací spojky musejí být vždy použity s pojistnými kolíky.
- Nepřekračujte maximální tlak vzduchu 6,3 bar / 90 psig nebo tlak uvedený na štítku nástroje.

Nebezpečí zamotání

- Udržujte bezpečnou vzdálenost od otáčejících se částí. Pokud nebudete udržovat volné části oděvu, rukavice, šátek nebo jiné oděvní součásti či ozdoby nošené na krku a vlasy v dostatečné vzdálenosti od nástroje a příslušenství, může dojít k jejich zachycení nástrojem, což vám může způsobit udušení, skalpování anebo tržné rány.
- Může dojít k pořežení nebo popálení, pokud se dotknete břitu vrtáku, třísek nebo pracovního povrchu. Zabraňte dotyku a používejte k ochraně rukou vhodné pracovní rukavice.
- Používejte nepravidelný vrtací tlak, abyste zamezili tvorbě dlouhých třísek.

Rizika odlétávajících předmětů

- Vždy používejte nárazuvzdorné ochranné brýle a obličejový kryt při práci s nástrojem a jeho opravě a údržbě či při výměně příslušenství, nebo pokud jsou tyto činnosti prováděny ve vaší blízkosti.

- Zajistěte, aby i všichni ostatní v pracovním prostoru měli nárazuvzdorné brýle a obličejové kryty. I malé odlétávající předměty mohou způsobit poranění očí a následnou slepotu.
- Před spuštěním nástroje sejměte klíč sklíčidla.
- Dbejte na to, aby byl obrobek řádně upevněn.

Provozní rizika

- Osoby provádějící obsluhu a údržbu musí být fyzicky schopné manipulovat s objemným, těžkým a výkonným nástrojem.
- Nástroj držte ve správné poloze: buďte připraveni reagovat na náhlé pohyby, zejména při průniku břitu vrtáku.
- Břit vrtáku se může náhle zaseknout a roztočit obrobek nebo nástroj, přičemž může dojít k poranění paže nebo ramene.
- Je-li to možné, použijte závěsné rameno absorbující reakční moment. Pokud není možné použít závěsné rameno, je doporučeno použít boční rukojeti v následujících případech:
 - u vrtaček s rovným pouzdem s kapacitou sklíčidla větší než 6,5 mm (1/4 in), nebo když momentová reakce může přesáhnout hodnotu 4 Nm (3 lbf.ft);
 - u vrtaček s pistolovou rukojetí s kapacitou sklíčidla větší než 10 mm (3/8 in), nebo když momentová reakce může přesáhnout hodnotu 10 Nm (7,5 lbf.ft).
- Vždy používejte vrtáky s ostrými břity.
- Při průniku snižte přítlak.

Rizika spojená s opakovaným pohybem

- Při používání mechanických nástrojů k provádění pracovních činností může operátor pociťovat mírnou bolest v oblasti rukou, paží, ramen, krku nebo i v jiných částech těla.
- Při práci stůjte v pohodlné poloze a pevně na zemi a vyvarujte se jakýchkoliv nepříjemných či nejistých a nevyvážených poloh. Pravidelné změny polohy těla během delších pracovních činností mohou pomoci zabránit vzniku bolesti či nadměrné únavy.
- Nepodceňujte příznaky, jako je například trvalá nebo vracející se mírná či silnější bolest, pulzující bolest, brnění, necitlivost, palčivé pocity nebo ztuhlost. Přestaňte nástroj používat, informujte svého zaměstnavatele a poraďte se s lékařem.

Rizika spojená s hlukem a vibracemi

- Vysoké úrovně hluku mohou způsobit trvalou ztrátu sluchu nebo jiné zdravotní problémy, jako je například hučení v uších. Používejte ochranu sluchu doporučenou vaším zaměstnavatelem nebo předepsanou podle předpisů týkajících se bezpečnosti a ochrany zdraví při práci.
- Působení vibrací může způsobit poškození nervů a narušit přívod krve do rukou a paží. Noste teplý oděv a udržujte své ruce v teple a suchu. Pokud se projeví strnulost, brnění, bolest nebo zbledání kůže, přestaňte nástroj používat, informujte svého zaměstnavatele a poraďte se s lékařem.

- Držte nástroj lehkým, ale současně pevným úchopem, protože riziko nepříznivého působení vibrací je s vyšší silou úchopu obecně vyšší. Je-li to možné, použijte závěsné rameno nebo na nástroj nasadte boční rukojeť.
- Za účelem předcházení zbytečnému zvyšování úrovně hluku a vibrací:
- Nástroj používejte a provádějte jeho údržbu, a vybírejte, vyměňujte a provádějte údržbu jeho příslušenství a spotřebního materiálu v souladu s pokyny uvedenými v tomto návodu k obsluze;
- Nenechávejte břit vrtáku kmitat na obrobku.

Rizika na pracovišti

- Uklouznutí, zakopnutí nebo pád jsou hlavními příčinami vážných nebo i smrtelných úrazů. Dávejte pozor na nadměrné množství hadic ponechaných na podlaze nebo na pracovní ploše.
- Vyhněte se vdechování prachu či výparů i manipulaci s nečistotami z pracovního procesu, které mohou způsobovat zdravotní potíže (například rakovinu, poruchy při narození, astma anebo dermatitidu). Při práci s materiály, které způsobují uvolňování částic do vzduchu, použijte zařízení na odsávání prachu a noste ochranné dýchací pomůcky.
- Prach vznikající při motorovém vyhlazování, řezání, broušení, vrtání a jiných stavebních činnostech může obsahovat chemické látky, o kterých je ve státu Kalifornie známo, že způsobují rakovinu a poruchy při narození nebo jiná poškození reprodukčního ústrojí. Některé příklady takových chemických látek jsou následující:
 - olovo z olovnatých barev;
 - cihly z krystalického křemene, cement a další stavební materiály pro zdíva;
 - arsen a chrom z chemicky upravené pryže.

Vaše riziko vyplývající z vystavení se působení těchto látek se liší podle toho, jak často provádíte takový typ práce. Abyste omezili své vystavení se působení těchto chemických látek: pracujte v dobře větraných prostorách a používejte schválené bezpečnostní ochranné pomůcky, jako jsou například masky proti prachu, které jsou speciálně zkonstruované k odfiltrování mikroskopických částic.

- V neznámém pracovním prostředí si počínejte opatrně. Mohou existovat skrytá rizika, jako je například narušení elektrických rozvodů nebo jiných inženýrských sítí. Tento nástroj není izolován pro případ dotyku se zdroji elektrického proudu.

NEVYHAZUJTE – PŘEDEJTE UŽIVATELI

Informace o certifikaci ATEX

Definice kódu ATEX

Kód ATEX je:



II 2 G Ex h IIB T6 Gb X

Osvědčení ATEX:

Informace o osvědčení ATEX naleznete v technické dokumentaci: 8P07211 A.

Popis	Hodnota	Definice
Skupina zařízení	II	Povrchový průmysl
Kategorie zařízení	2	Vysoká úroveň ochrany
Skupina II		<ul style="list-style-type: none"> • zóna 1 (plyn) • zóna 2 (plyn) • zóna 21 (prach) • zóna 22 (prach)
Atmosféra	G	Atmosféra obsahující plyn, výpary nebo aerosol
	D	Atmosféra obsahující prach
Bezpečnostní konstrukce	c	Konstrukční bezpečnost
Skupina plynu	IIA	Propan/aceton/amoniak
	IIB	Etylén
	IIC	Vodík / acetylén
Max. teplota povrchu v plynové atmosféře		T1 = 450 °C T2 = 300 °C T3 = 200 °C T4 = 135 °C T5 = 100 °C T6 = 85 °C
Max. teplota povrchu v prachové atmosféře		Příklady teplot: T85 °C T110 °C T120 °C T125 °C T240 °C

Klasifikace Ex

Pokud je tento produkt součástí sestavy, v níž mají různé součásti různou klasifikaci Ex, bude klasifikace Ex celé kompletní sestavy definována součástí s nejnižší úrovní bezpečnosti.

Pokyny pro zabránění výbuchu

Čistota

- Zajistěte, aby byl produkt udržován v čistém stavu bez prachu a nečistot, aby se zabránilo zvýšení teploty ložiska a povrchu motoru.

- Při použití tlumiče: Zajistěte, aby byl na vývodu vzduchu namontován tlumič s filtračním účinkem, který zabrání výstupu jakýchkoliv částic zahrátých třením do okolní atmosféry.

Zvláštní podmínky použití

Nedovolte, aby nástroj upadl, byl tahán nebo narážel do předmětů.

V případě neobvykle vysoké úrovně vibrací nebo teploty, nebo pokud je poškozený kryt motoru, přestaňte nástroj používat, dokud nebude zkontrolován a v případě potřeby opraven.

Skličidlo je nutné ve všech případech, pokud je v rámci kompletních analýz rizik (podle směrnice ATEX 1999/92/CE) zjištěna existence rizika, např.: ruční používání nástroje v okolí kovového prostředí. Skličidlo lze odstranit pouze v případě, že kompletní analýzy rizik (podle směrnice ATEX 1999/92/CE) nevykazují žádné riziko dopadu / kontaktu s vnějším prostředím, např.: nástroj je upevněn na vrtací rameno.

Tento nástroj má certifikát ATEX, bez vrtacího bitu. Před používáním tohoto nástroje musí uživatel provést analýzu rizik tohoto nástroje s konkrétním bitem a vrtaným materiálem, nebo jiným bitem – například pro míchání – a pro kompletní prostředí nástroje (podle směrnice ATEX 1999/92/CE).

Užitečné informace

Webová stránka

Přihlaste se na Chicago Pneumatic: www.cp.com.

Informace týkající se našich výrobků, příslušenství, náhradních dílů a publikovaných dokumentů naleznete na našich webových stránkách.

Země původu

Taiwan

Copyright

© 2018, CHICAGO PNEUMATIC Tool Co. LLC, 1815 Clubhouse Road, Rock Hill, SC 29730

Všechna práva vyhrazena. Veškeré neautorizované použití a kopírování obsahu nebo jeho částí je zakázáno. To platí zejména o obchodních známkách, označeních modelu, číslech součástí a výkresech. Používejte pouze schválené náhradní díly. Jakékoliv škody nebo závady způsobené použitím neschválených dílů nejsou kryty Zárukou ani Odpovědností za produkt.

Műszaki adatok

Szerszám adatai

	CP1117P0 5 ATEX	CP1117P2 6 ATEX	CP1117P3 2 ATEX
Tokmány kapacitás (")	1/2	3/8	3/8

	CP1117P0 5 ATEX	CP1117P2 6 ATEX	CP1117P3 2 ATEX
Tokmány kapacitás (mm)	13	10	10
Teljesítmény (hp)	1	1	1
Teljesítmény (W)	750	750	750
Nyugalmi nyomaték (láb-font)	22.2	4.7	4
Nyugalmi nyomaték (Nm)	30	6.3	5.4
Aktuális levegőfogyasztás (cfm)	29.6	29.8	29.8
Aktuális levegőfogyasztás (l/s)	14	14	14
Levegőbemenet menetmérete (")	1/2	1/2	1/2
Tömeg (kg)	2.25	1.44	1.44
Tömeg (font)	4.96	3.17	3.17

Nyilatkozatok

EU MEGFELELŐSÉGI NYILATKOZAT

Mi, a(z) **CHICAGO PNEUMATIC Tool Co. LLC**, 1815 Clubhouse Road, Rock Hill, SC 29730, kizárólagos felelősségünk tudatában kijelentjük, hogy a termék (a típus és termékszámot lásd az első oldalon) megfelel a következő irányelv(ek)nek:

2006/42/EC (17/05/2006)

Alkalmazott harmonizált szabványok:

EN ISO 11148-3:2012

A vonatkozó műszaki dokumentáció a 2006/42/EC és az ATEX 2014/34/EU irányelv(ek) előírásainak megfelelően készült el. A hatóságok az alábbi helyről kérhetik az ATEX 2014/34/EU irányelvének 6159924640 / CE 8P04185 A (CP1117P05), 6159924650 / CE 8P04185 B (CP1117P26) & 6159924660 / CE 8P04185 C (CP1117P32) műszaki dokumentációját:

Pascal Roussy, R&D Manager, CP Technocenter, 38 rue Bobby Sands, BP10273 44800 Saint Herblain, France

Saint-Herblain,

Pascal ROUSSY

A kiadó aláírása

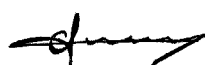

Zaj és rezgés

Ezen kinyilatkoztatott értékeket laboratóriumi típusvizsgálattal nyertük a megjelölt szabványokkal összhangban, és ezen értékek alkalmasak az összehasonlításra az egyéb olyan szerzők kinyilatkoztatott értékeivel, amelyeket ugyanazon szabványok szerint vizsgáltak. Ezen kinyilatkoztatott értékek nem alkalmasak kockázatfelmérések céljaira, az egyedi munkahelyeken mért értékek magasabbak lehetnek. A tényleges terhelési értékek és az adott használatot érő sérülési

kockázat egyedi mértékű, és függ attól, hogy a használó hogyan dolgozik, továbbá függ a munkadarabtól, a munkaállomás tervezésétől, valamint az igénybevételnek való kitettség időtartamától és a használó fizikai állapotától.

A **CHICAGO PNEUMATIC Tool Co. LLC** nem vállal felelősséget a névleges értékek figyelembe vételéhez a valós kitettségi értékekkel szemben olyan egyedi munkahelyi szituációkra vonatkozóan, amelyeknek feltételeit nem áll módunkban befolyásolni.

Ez a szerszámgép - ha használatát nem megfelelően ütemezik - kéz-kar vibrációs (HAVS) szindrómát okozhat. A kéziszerszámok által okozott rezgésekre vonatkozó EU útmutató a <http://www.pneurop.eu/index.php> helyen, a 'Tools' (Eszközök), majd 'Legislation' (Törvények) menüpont választásával érhető el.

Egészségfelmérési programot ajánlunk az olyan korai tünetek felismerésére, amelyek kapcsolatban állhatnak a rezgési terheléssel, hogy az eljárásokat módosítani lehessen a helyzet további romlásának megakadályozására.

- i** A berendezést rögzítési eljárásokhoz terveztük: A megadott zajkibocsátási szint a gépgyártó tájékoztatására szolgál. A teljes gépberendezés zaj- és rezgéskibocsátási adatait keresse a gép használati útmutatójában.

	CP1117P 05 ATEX	CP1117P 26 ATEX	CP1117P 32 ATEX
Hangnyomás szint (dB(A))	84	84	83
Hangteljesítmény szint (dB(A))	95	95	94
Zaj szabvány	ISO 15744	ISO 15744	ISO 15744
Vibráció (m/s ²)	2.70	3.6	<2.5
Vibrációs bizonytalanság	2	1.7	-
Vibrációs szabvány	ISO-2892 7-5	ISO-2892 7-5	ISO-2892 7-5

Biztonság

! FIGYELEM Anyagi sérülés vagy súlyos sérülés kockázata

A szerszám használata előtt bizonyosodjon meg, hogy elolvasta, megértette és betartja az összes biztonsági utasítást. Az utasítások figyelmen kívül hagyása elektromos áramütést, tűzveszélyt, anyagi károkat és/vagy súlyos személyi sérülést okozhat.

- ▶ Olvassa el az összes, a rendszer különböző részeihez tartozó biztonsági információt.
- ▶ Olvassa el az összes termék útmutatót a rendszer különböző részeinek beszereléséhez, működtetéséhez és karbantartásához.
- ▶ Olvassa el az összes, a rendszerre és részeire vonatkozó helyi biztonsági előírásokat.
- ▶ Őrizze meg az összes biztonsági információt és utasítást jövőbeni hivatkozásként.

Termékspecifikus utasítások

Működtetés

Lásd az ábrákat a 2. oldalon

- Rögzítse megfelelően a tartozékokat a szerszámhoz.
- Csatlakoztassa a készüléket a levegőellátás tisztításához és szárításához.
- A szerszám működtetéséhez lásd 02 ábra.

Kenés

SAE #10 levegővezeték kenő olajat használjon, percenkénti két (2) cseppest beállítás mellett. Ha nem használ levegővezeték kenést, akkor naponta egyszer töltsön be levegőmotor olajat a bevezető nyílásba.

Karbantartási útmutató

- **Valamennyi alkotóelem esetében tartsa be az illető ország munka- és környezetvédelmi rendelkezéseit.**
- Karbantartási és javítási munkát kizárólag eredeti pótalkatrészek használatával, szakképzett személyek végezhetnek. Forduljon a gyártóhoz vagy a legközelebbi viszonteladóhoz szervizelési igény vagy pótalkatrész beszerzés esetén.
- A véletlen bekapcsolás elkerülésére mindig gondoskodjon a gép energiaellátásról való leválasztásáról.
- Napi használat esetén 3 havonta szerelje szét és ellenőrizze a szerszámot. Cserélje ki a sérült vagy elhasznált alkatrészeket.
- Az állásidő minimalizálása érdekében a következő szervizkészlet használata ajánlott: **Teljesítménynövelő készlet**

Hajtómű kenőanyag

Használjon Mobilux EP-2 Moly vagy azzal egyenértékű kenőzsírt.

Hulladékkénti elhelyezés

- E készülék hulladékkénti elhelyezését az illető ország törvényeinek megfelelően kell végezni.
- Minden sérült, elhasznált vagy nem megfelelően működő eszközt **KI KELL VONNI A HASZNÁLATBÓL.**
- E készülék hulladékkénti elhelyezését az illető ország törvényeinek megfelelően kell végezni.
- Kizárólag a műszaki karbantartók végezhetnek javítást.

Általános biztonsági utasítások

A sérülések kockázatának csökkentése érdekében bárkinek, aki azt a szerszámot összeszereli, javítja, karbantartja, azon alkatrészt cserél vagy annak közelében dolgozik, el kell olvasnia és meg kell értenie az ebben a dokumentumban leírtakat, a munka megkezdése előtt.

Célunk, hogy olyan eszközöket gyártsunk, melyekkel biztonságosan és hatékonyan lehet dolgozni. Ehhez és bármely szerszámhoz a legfontosabb biztonsági eszköz ÖN. Az Ön

körültekintő magatartása és józan ítélőképessége a legjobb védelem sérülés ellen. Minden lehetséges veszélyt nem lehet itt felsorolni, de megpróbáltuk a legfontosabbakat kiemelni.

E szerszámgépet csak képzett és gyakorlott kezelők telepíthetik, állíthatják be vagy használhatják.

Ezt a szerszámot semmilyen módon sem szabad megváltoztatni.

Ne használja a szerszámot, ha sérült.

Ha a névleges fordulatszámot és a működési nyomást tartalmazó, vagy a figyelmeztető címkék valamelyike nem olvasható, vagy leválik a szerszámról, azonnal cserélje ki.

i További biztonsági információkat talál:

- Olvassa el az eszközhöz mellékelt további dokumentumokat és információkat.
- Az Ön munkáltatójához, a szakszervezethez és/vagy szakmai egyesülethez.
- Tanulmányozza a "Pneumatikus hordozható kéziszerszámok biztonsági előírásai" című kiadványt (ANSI B186.1), amely a nyomtatás idején a globális műszaki dokumentumok webhelyéről tölthető le a <http://global.ihs.com/> címről, vagy hívja a 1 800 854 7179-es telefonszámot. <http://ansi.org/>
- További szakmai egészségügyi és biztonsági információkat a következő weboldalakon talál:
 - <http://www.osha.gov> (USA)
 - <https://osha.europa.eu/> (Európa)

Levegőellátó rendszerrel és csatlakozásokkal kapcsolatos veszélyek

- A nyomás alatt lévő levegő súlyos sérüléseket okozhat.
- Ha a szerszám nincs használatban zárja el a levegő-adagolást, ürítse ki a tömlőt és válassza le az eszközt a levegő-vezetékéről bármilyen termék-beállítási művelet előtt, mint például tartozékok cseréje vagy javítások.
- Soha ne irányítsa a levegőt önmaga vagy más személyek felé
- A nyomás alatt lévő lengő tömlők komoly sérüléseket okozhatnak. Mindig ellenőrizze, hogy a tömlők és csatlakozások ne legyenek hibásak vagy meglazulva.
- A szerszámon ne használjon gyors kioldású csatlakozókat. Vegye figyelembe a helyes összeállításra vonatkozó utasításokat.
- Amennyiben általános szorítófogókat használ, rögzítőszegeket kell felszerelni.
- Ne haladja meg a 6,3 bar / 90 psi értékű - vagy a táblán feltüntetett - maximális levegőnyomást.

Áthurkolódás-veszély

- Tartsa be a forgó meghajtástól a védőtávolságot! Laza ruházat, kesztyűk, ékszer, nyaklánc vagy hajdísz viselése esetén fulladásveszély állhat be, vagy a szerszám becsípheti a haját és a bőrt.
- Ha hozzáér a fűrészszálhoz, szilánkokhoz vagy a munkafelülethez, megégetheti vagy megvághatja magát. Kerülje az érintkezést és viseljen megfelelő védőkesztyűt.

- Közepes fűrőerőt alkalmazva kerülje le a hosszú forgácsok kialakulását.

Kilökődésveszély

- Mindig viseljen ütészálló szem- és arcvédőt az eszköz használata közben, illetve a működő eszköz közelében, valamint javítás, karbantartás vagy alkatrészcsere közben.
- Ügyeljen, hogy az eszköz környezetében mindenki viseljen ütészálló szem- és arcvédőt. Ügyeljen rá, hogy a közelben tartózkodók mindnyájan viseljenek ütészálló szem- és arcvédőt!
- A szerszám használata előtt vegye le a kulcsot.
- Rögzítse biztonságosan a munkadarabot.

Használat közbeni veszélyek

- A kezelőnek és a karbantartónak képesnek kell lennie a szerszám kezelésére, tekintetbe véve annak méreteit, súlyát és teljesítményét.
- Tartsa a berendezést megfelelően: álljon készenlétben, hogy ellene tarthasson a hirtelen mozgásoknak, különösen amikor a fűrő áttöri a munkadarabot.
- Előfordulhat, hogy a fűrőfej hirtelen megszorul, és ekkor a munkadarab forogni kezd, ami súlyos kar- vagy vállsérüléseket okozhat.
- Ha lehetséges, használjon egy felfüggesztő kart, a visszaható nyomaték csillapítása érdekében. Ha ez nem lehetséges, akkor javasolt az oldalsó markolatokat tartani a visszaható nyomaték csillapítása érdekében:
- Egyenes 6,5 mm-nél nagyobb átmérőjű befogótokmánnal rendelkező fűrőkhöz, ill. ha a visszaható nyomaték meghaladja a 4 Nm-t.
- Pisztoly markolatú 10 mm-nél nagyobb átmérőjű befogótokmánnal rendelkező fűrőkhöz, ill. ha a visszaható nyomaték meghaladja a 10 Nm-t.
- Mindig éles fűrőfejeket használjon.
- A munkadarab áttörésekor csökkentse a lefelé ható nyomóerőt.

Ismétlődő mozgással kapcsolatos veszélyek

- Amikor az elektromos szerszámgéppel végez munkát, a gépkezelő kényelmetlenséget érezhet karjában, kezén, vállain, nyakán, vagy teste egyéb részein.
- Munka közben lehetőleg kényelmes pozíciót vegyen fel, biztos lábtartással, elkerülve a kényelmetlen vagy nem egyensúlyban lévő testhelyzetet. A hosszabb munkák közben változtasson testtartásán, mert így kevésbé fárad.
- Ne hagyja figyelmen kívül a különböző tüneteket, például a visszatérő kényelmetlenség érzetet, fájdalmat, lüktető fájdalmat, sajgó fájdalmat, zsibbadást. Ilyen tünetek esetén állítsa le a gépet, jelentse munkáltatójának és forduljon orvoshoz.

Zaj és vibrációval kapcsolatos veszélyek

- A nagy zajszint tartós halláskárosodást vagy egyéb problémákat, például fülzúgást okozhat. Használjon zajvédelmi eszközöket a munkáltató előírásai, illetve a munkaegészségügyi vagy munkabiztonsági előírások szerint.

- A rezgéseknek való kitettség károsíthatja az idegeket és legyengítheti a vér áramlását a kezekhez és karokhoz. Viseljen meleg ruházatot és kezeit tartsa melegen és szárazon. Hagyja abba a szerszám használatát és forduljon orvoshoz, ha zsibbadás, viszketés, fájdalom vagy a bőr elfehéredése lép fel.
- Munka közben a szerszámgépet biztonságosan és szorosan fogja, de ne szorítsa meg túlságosan, mert ilyenkor a markolási erő nagyobb. Ha lehetséges használjon egy felfüggesztő kart vagy szereljen fel egy oldalsó fogót.
- A zaj és vibráció szükségtelen növekedésének megelőzése érdekében:
- A szerszámot és annak tartozékait, fogyóeszközeit a használati útmutatónak megfelelően üzemeltesse, tartsa karban, váltsza ki és cserélje;
- Ne engedje, hogy a fűrófej vibráljon a munkadarabon.

Munkavégzési óvintézkedések

- A megcsúszás, megbotlás és elesés a súlyos sérülés vagy halál fő oka. Ügyeljen a közlekedő és munkaterületeken levő felesleges tömlőszakaszokra!
- Ne lélegezze be a port és érintse meg a munkafolyamatból származó olyan törmelékkel, amely káros lehet egészségére (például, rák, születési rendellenességek, asztma és/vagy bőrgyulladás) Ha olyan anyagokkal dolgozik, amelyek légi úton terjedő részecskéket eredményeznek, használjon porelszívást, pld. helyi porelszívó berendezést és viseljen légzőkészüléket.
- A szerszámgéppel végzett csiszolás, vágás, simítás, fűrés vagy más építkezési tevékenységek során keletkező por olyan kémiai anyagokat tartalmaz, melyeket a Kalifornia állam hatóságai a rákkeltő, születési rendellenességeket vagy más szaporodási ártalmakat okozó anyagok közé soroltak. Ilyen kémiai anyagokra például a következők:
 - Ólom az ólomtartalmú festékekből
 - Kristályos szilíciumdioxid téglából, cementből és más építőanyagokból
 - A gumi kémiai kezeléséből származó arzén és króm

Az ilyen kockázatoknak való kitettség attól függően változik, hogy milyen gyakran végez ilyen típusú munkát. A vegyi anyagoknak való kitettség kockázatának csökkentése érdekében: dolgozzon jól szellőztetett környezetben és használjon jóváhagyott biztonsági védőkészülékeket, mint például kifejezetten a mikroszkopikus részecskék szűrésére kidolgozott porvédő maszkok.

- Ismeretlen környezetben óvatosan mozogjon. Egyéb veszélyek is lehetségesek, például elektromos vagy más közművezetékekbe való belefűrés. Ez a szerszám nem rendelkezik elektromos áramforrásokkal történő érintkezéshez elektromos szigeteléssel.

NE DOBJA EL - ADJA ÁT A FELHASZNÁLÓNAK!

ATEX tanúsítványra vonatkozó információk

Az ATEX kód meghatározása

Az ATEX kód:



II 2 G Ex h IIB T6 Gb X

ATEX tanúsítvány:

Az ATEX tanúsítványról részletesebben a Műszaki fájlban olvashat: 8P07211 A.

Leírás	Érték	Meghatározás
Berendezés csoport	II	Felületmunkálás
Berendezés kategória	2	Magas fokú védelem
II. csoport		<ul style="list-style-type: none"> • 1. zóna (gáz) • 2. zóna (gáz) • 21. zóna (por) • 22. zóna (por)
Légkör	G	Gázt, gőzöket és ködöt tartalmazó légkör
	D	Port tartalmazó légkör
Biztonsági tervezés	c	Szerkezetbiztonság
Gázcsoport	IIA	Propán/aceton/ammonia
	IIB	Etilén
	IIC	Hidrogén/acetilén
Maximális felületi hőmérséklet Gáz-tartalmú légkörben		T1 = 450°C
		T2 = 300°C
		T3 = 200°C
		T4 = 135°C
		T5 = 100°C
		T6 = 85°C
Maximális felületi hőmérséklet Por-tartalmú légkörben		Például szolgáló hőmérsékletek:
		T85°C
		T110°C
		T120°C
		T125°C
		T240°C

Robbanásvédelmi besorolás

Ha a termék egy eltérő robbanásvédelmi besorolású alkotóelemekből álló összeállítás részét képezi, akkor a legalacsonyabb biztonsági szint határozza meg a teljes összeállítás robbanásvédelmi besorolását.

Robbanásmegelőzési útmutatások**Tisztaság**

- A csapágyak és felület felmelegedésének megelőzése érdekében mindig tartsa tisztán a terméket a porttól és piszoktól.
- Tompító használatakor: Szereljen szűrő funkcióval rendelkező tompítót a levegőkiömlőre, hogy megakadályozza a súrlódás miatt felmelegedett részecskék környezeti levegőbe jutását.

Speciális használati feltételek

Ne ejtse le, ne húzza, és ne üsse neki más tárgynak a szerszámot.

A szokatlanul magas vibrálás vagy hőmérséklet, illetve a motorház sérülése esetén ne használja a szerszámot, míg nem ellenőrzi, és szükség esetén meg nem javítja.

A tokmányvédő minden esetben szükséges, ha a teljeskörű környezeti kockázatelemzés során kockázatokat azonosítottak (az 1999/92/EK irányelvnek megfelelően), pl.: A szerszám kézi használata fémes környezetben. A tokmányvédő csak akkor távolítható el, ha a teljeskörű környezeti kockázatelemzés (az 1999/92/EK irányelvnek megfelelően) igazolja, hogy nem áll fenn ütődés/külső környezettel való érintkezés kockázata, pl.: A szerszám fúrókarra van rögzítve.

A szerszám ATEX minősítéssel rendelkezik, fúrófej nélkül. A szerszám használata előtt el kell végezni a szerszám egy adott fúrófejjel és fúrandó anyaggal, illetve más – például keverésre szolgáló fejjel – történő használatának, valamint a szerszám teljes környezetének kockázatelemzését (az 1999/92/EK irányelv alapján).

Hasznos információk**Weboldal**

Jelentkezzen be itt: Chicago Pneumatic: www.cp.com.

A termékeinkre, tartozékainkra, pótalkatrészeinkre és köz-zétett anyagainkra vonatkozó tudnivalókat találhat a webhelyünkön.

Származási ország

Taiwan

Copyright

© Szerzői jog 2018, CHICAGO PNEUMATIC Tool Co. LLC, 1815 Clubhouse Road, Rock Hill, SC 29730

Minden jog fenntartva. A tartalom vagy annak bármely részének jogosulatlan használata vagy másolása tilos. Ez különösképpen vonatkozik a védjegyekre, a modellek megnevezéseire, az alkatrészsorszámokra és a rajzokra. Kizárólag engedélyezett alkatrészeket használjon. A nem engedélyezett alkatrészek használatából eredő bármilyen meghibásodásra vagy károsodásra a Jótállás és Termékfelelősség feltételei nem vonatkoznak.

Technični podatki**Podatki o orodju**

	CP1117P0 5 ATEX	CP1117P2 6 ATEX	CP1117P3 2 ATEX
Kapaciteta vpenjala (palci)	1/2	3/8	3/8
Kapaciteta vpenjala (mm)	13	10	10
Moč (hp)	1	1	1
Moč (W)	750	750	750
Zastojni navor (ft.lb)	22.2	4.7	4
Zastojni navor (Nm)	30	6.3	5.4
Dejanska poraba zraka (cfm)	29.6	29.8	29.8
Dejanska poraba zraka (l/s)	14	14	14
Velikost navoja zračnega vhoda (palci)	1/2	1/2	1/2
Teža (kg)	2.25	1.44	1.44
Teža (lb)	4.96	3.17	3.17

Izjave**IZJAVA EU O SKLADNOSTI**

V družbi CHICAGO PNEUMATIC Tool Co. LLC, 1815 Clubhouse Road, Rock Hill, SC 29730, na izključno lastno odgovornost izjavljamo, da je izdelek (z imenom, tipom in serijsko številko z naslovnice) skladen z naslednjimi direktivami:

2006/42/EC (17/05/2006)

Uporabljeni usklajeni standardi:

EN ISO 11148-3:2012

Zadevna tehnična dokumentacija je bila sestavljena v skladu z direktivo o strojih 2006/42/ES in direktivo ATEX 2014/34/EU. Pristojni organ lahko zaprosi za pridobitev tehničnega dokumenta 6159924640 / CE 8P04185 A (CP1117P05), 6159924650 / CE 8P04185 B (CP1117P26) & 6159924660 / CE 8P04185 C (CP1117P32) direktive ATEX 2014/34/EU pri:

Pascal Roussy, R&D Manager, CP Technocenter, 38 rue Bobby Sands, BP10273 44800 Saint Herblain, France

Saint-Herblain,

Pascal ROUSSY

Podpis izdajatelja

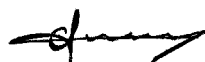
Hrup in vibracije

Te deklarirane vrednosti so bile pridobljene z laboratorijskimi preskusi tipa, opravljenimi v skladu z navedenimi standardi, in so primerljive z deklariranimi vrednostmi drugih orodij, testiranih v skladu z istimi standardi. Te

deklarirane vrednosti niso primerne za uporabo pri oceni tveganj. Vrednosti, izmerjene na posameznem delovnem mestu, so lahko tudi višje. Dejanske vrednosti izpostavljenosti in tveganja za posameznega uporabnika so edinstvena in odvisna od načina dela uporabnika, obdelovanca in ureditve delovne postaje, ter tudi od časa izpostavljenosti in fizične pripravljenosti uporabnika.

Družba **CHICAGO PNEUMATIC Tool Co. LLC** ne more odgovarjati za posledice uporabe navedenih vrednosti namesto vrednosti, ki odražajo dejansko izpostavljenost pri individualni oceni tveganja na delovnem mestu, nad katerim ta družba nima nobenega nadzora.

Če uporabe tega orodja ne vodite na ustrezen način, lahko povzroči sindrom vibracij v rokah in zgornjih udih. EU navodila za vodenje vibracij roke lahko najdete, če dostopite do <http://www.pneurop.eu/index.php> in izberete "Tools" (orodja) nato pa še "Legislation" (zakonodaja).

Priporočamo program zdravstvenega nadzora za zgodnje odkrivanje simptomov, povezanih z izpostavljenostjo vibracijam, da se lahko z ustreznimi organizacijskimi ukrepi preprečijo nadaljnje poškodbe.

- i** Če je ta oprema namenjena za pritrditev na stroj: Emisija hrupa je podana kot vodilo proizvajalcu stroja. Podatki o emisiji hrupa in tresljajev za celoten stroj morajo biti navedeni v priročniku z navodili za uporabo stroja.

	CP1117P 05 ATEX	CP1117P 26 ATEX	CP1117P 32 ATEX
Raven zvočnega tlaka (dB(A))	84	84	83
Raven zvočne moči (dB(A))	95	95	94
Standard hrupa	ISO 15744	ISO 15744	ISO 15744
Vibracije (m/s ²)	2.70	3.6	<2.5
Vibracijska negotovost	2	1.7	-
Standard vibracij	ISO-2892 7-5	ISO-2892 7-5	ISO-2892 7-5

Varnost

⚠ OPOZORILO Nevarnost premoženjske škode ali hudih telesnih poškodb

Pred uporabo orodja morate prebrati, razumeti in upoštevati vsa navodila. Če navodil ne upoštevate, lahko pride do električnega udara, požara, premoženjske škode in/ali hudih telesnih poškodb.

- ▶ Preberite vsa varnostna navodila, ki so priložena posameznim delom sistema.
- ▶ Preberite vsa navodila izdelka v zvezi z namestitvijo, uporabo in vzdrževanjem posameznih delov sistema.
- ▶ Preberite vse lokalno zakonsko določene varnostne predpise glede sistema in njegovih delov.
- ▶ Vse informacije glede varnosti shranite za uporabo v prihodnosti.

Navodila, specifična za izdelek

Delovanje

Glejte slike na strani 2.

- Dodatno opremo dobro pritrdite na orodje.
- Napravo priključite na čisti in suh dovod zraka.
- Za upravljanje orodja glejte sliko 02.

Mazanje

Uporabite mazilko zračnega voda z oljem SAE #10, prilagojeno na dve (2) kaplji na minuto. Če mazilke zračnega voda ne morete uporabiti, dodajte olje za pnevmatski motor skozi dovod enkrat na dan.

Navodila za vzdrževanje

- **Upoštevajte lokalne in državne okoljevarstvene predpise za varno delo z vsemi komponentami in njihovo odstranjevanje.**
- Vzdrževanje in popravila mora izvajati usposobljena oseba, pri tem pa lahko uporablja samo originalne rezervne dele. Za nasvete glede tehničnega servisa ali potrebne rezervne dele stopite v stik s proizvajalcem ali najbližjim pooblaščenim trgovcem.
- Vedno poskrbite, da bo stroj odklopljen z vira energije, da se izognete nenamernemu sproženju delovanja.
- Če orodje uporabljate vsak dan, ga morate razstaviti in pregledati vsake 3 mesece. Zamenjajte poškodovane ali obrabljene dele.
- Da bi bil čas nedelovanja čim krajši, se priporoča uporabo naslednjega servisnega kompleta: **Komplet za uravnavanje (Tune-up kit)**

Podmazovanje zavor

Uporabite mast Mobilux EP-2 Moly ali enakovredno mast.

Odstranjevanje

- Odstranjevanje te opreme mora potekati v skladu z zakonodajo zadevne države.
- Vse poškodovane, močno obrabljene ali nepravilno delujoče naprave **JE TREBA PRENEHATI UPORABLJATI**.
- Odstranjevanje te opreme mora potekati v skladu z zakonodajo zadevne države.
- Popravila lahko izvaja samo tehnično vzdrževalno osebo.

Splošna varnostna navodila

Da bi zmanjšali nevarnost poškodb, mora vsakdo, ki bo uporabljal, nameščal, popravil ali vzdrževal orodje, menjal dodatno opremo na njem ali delal v bližini tega orodja, prebrati in razumeti ta navodila, preden začne opravljati katero koli od navedenih dejanj.

Naš cilj je proizvodnja orodij, ki vam pomagajo delati varno in učinkovito. Najpomembnejša varnostna naprava za to ali katero koli drugo orodje ste VI sami. Vaša skrb in

preudarnost sta najboljša zaščita pred poškodbami. V tem priročniku ni mogoče pokriti vseh možnih nevarnosti, vendar smo poskusili poudariti nekatere od važnejših.

To orodje naj namestijo, uravnavajo in uporabljajo le usposobljeni uporabniki.

Tega orodja in priključkov ne smete spreminjati.

Če je orodje poškodovano, ga ne uporabljajte.

Če postanejo znaki za nazivno hitrost, delovni tlak ali opozorila na nevarnosti neberljivi ali odpadejo, jih morate takoj zamenjati.

i Za dodatne varnostne informacije si pomagajte z:

- Drugimi dokumenti in podatki, ki so priloženi orodju.
- Vašim delodajalcem, sindikatom in/ali panožnim združenjem.
- "Safety Code for Portable Air Tools" (ANSI B186.1) (Varnostna pravila za prenosna pnevmatična orodja), ki so v času tiskanja na voljo pri družbi Global Engineering Documents na spletni strani <http://global.ihs.com/> ali preko telefonske številke: 1 800 854 7179. Če standardov ANSI ne morete dobiti brez težav, se obrnite na ANSI preko spletni strani: <http://www.ansi.org/>
- Dodatne varnostne informacije in informacije s področja medicine dela lahko dobite na naslednjih spletnih straneh:
 - <http://www.osha.gov> (ZDA)
 - <https://osha.europa.eu/> (Evropa)

Nevarnosti dovoda zraka in priključkov

- Zraka nikoli ne usmerjajte proti sebi ali drugi osebi.
- Ko zaključite z delom, preden zamenjate priključke ali pred popravilom vedno zaprite dovod zraka, sprostite pritisk v zračni cevi in orodje odklopite od dovoda zraka.
- Zraka nikoli ne usmerjajte proti sebi ali drugi osebi.
- Gibke cevi lahko povzročijo hude poškodbe. Vedno preglejte, ali so oprema in cevi poškodovane oziroma slabo pritrjene.
- Ne uporabljajte postopka hitrega izklopa povezav pri orodju. Za pravilno ureditev si poglejte navodila.
- Če uporabljate univerzalne vzmetne spojke, morate namestiti varnostne zatiče.
- Ne presežite največjega zračnega pritiska 6,3 bara/90 psi_g ali kot je navedeno na označevalni tablici orodja.

Tveganja zaradi zapletanja

- Ne približujte se vrtečemu se pogonu. Če ohlapna oblačila, rokavice, nakit, ogrlice in lase približate orodju in dodatkom, lahko pride do dušenja, izpuljenja las in ali ran.
- Ob stiku z vrtalno konico, izvržki ali delovno površino se lahko urežete ali opečete. Izogibajte se stiku in nosite ustrezne rokavice za zaščito rok.
- Da bi se izognili podolgovatim izvržkom, uporabite tlak prekinjenega vrtnanja.

Tveganja zaradi izvrženih kosov

- Vedno ko delate s tem orodjem, na njem opravljate popravila ali vzdrževanje, menjate priključke ali ste v njegovi bližini, nosite na udarce odporno zaščito za oči in obraz.
- Preverite, ali zaščito za oči in obraz, ki je odporna na udarce, nosijo tudi vsi okoli vas. Tudi majhen izvržen predmet lahko oči poškoduje in povzroči slepoto.
- Pred zagonom orodja morate odstraniti ključ za vpenjalno glavo.
- Poskrbite, da bo obdelovanec dobro pritrjen.

Tveganja pri delu

- Upravljalci morajo biti fizično sposobni upravljati tovor, težo in moč orodja.
- Orodje držite v pravilnem položaju: bodite pripravljeni na nepričakovane sunke, še zlasti ob začetku samega vrtnanja.
- Vrtalna konica se lahko nenadoma zasuka, zaradi česar se orodje obrne in lahko poškoduje roko ali ramo.
- Če je mogoče, uporabite suspenzijsko roko za absorpcijo reakcijskega navora. Če to ni mogoče, se priporoča stranske ročaje za absorpcijo reakcijskega navora za:
- Svedre z ravnim ohišjem in vpenjalno kapaciteto, ki presega 6,5 mm (1/4 palca) ali če navorna reakcija lahko preseže 4 Nm (3 lbf.ft);
- pri orodjih z ohišjem v obliki pištole in vpenjalno zmogljivostjo, večjo od 10 mm (3/8 palca), ali pa če je navorna reakcija večja od 10 Nm (7,5 lbf.ft).
- Uporabljajte le ostre konice.
- Na začetku vrtnanja zmanjšajte pritisk navzdol.

Nevarnosti zaradi ponavljajočega se premikanja

- Pri uporabi električnega orodja za izvajanje aktivnosti, povezanih z delom, lahko uporabnik začuti neudobje v rokah, zgornjih udih, ramenih, vratu ali drugih delih telesa.
- Udobno se postavite in ohranjajte varno oporo ter se izogibajte neudobnim ali neuravnoteženim položajem. Spreminjanje drže med daljšim opravljanjem lahko pomaga preprečiti neudobje in utrujenost.
- Ne ignorirajte simptomov, kot so vztrajno ali ponovljivo neudobje, bolečina, drhtenje, ščemenje, zvenenje, otopelost, občutek pekočine ali otrdelost. Prenehajte uporabljati orodje, obvestite delodajalca in se posvetujte z zdravnikom.

Nevarnosti hrupa in vibracij

- Visoke ravni zvoka lahko povzročijo trajno izgubo sluha in druge težave, kot so tinitus. Uporabljajte zaščito za ušesa, kot jo priporoča delodajalec ali predpisi o poklicnem zdravju in varnosti.
- Izpostavljenost vibracijam lahko poškoduje živce in prepreči pretok krvi v roke ter zgornje ude. Nosite topla oblačila in roke ohranjajte tople ter suhe. V primeru, da pride do otrplosti, ščemenja, bolečin ali beljenja kože, prenehajte uporabljati to orodje, obvestite delodajalca in se posvetujte z zdravnikom.

- Orodje držite lahkotno, vendar varno, ker je tveganje zaradi vibracij na splošno večje, če orodje držite močneje. Če je možno, uporabite suspenzijsko roko ali namestite stranski ročaj.
- Za preprečitev nepotrebnega povečanja ravni hrupa in vibracij:
- orodje upravljajte in vzdržujte, dodatke in potrošni material pa izberite, vzdržujte in menjajte skladno s tem priročnikom z navodili;
- Ne dovolite, da bi vrtna konica ropotala na obdelovancu.

Tveganja na delovnem mestu

- Zdrs/spotik/padec so glavni vzroki za resne poškodbe ali celo smrt. Pazite na cevi, puščene na poteh ali na delovni površini.
- Izogibajte se vdihavanju prahu ali hlapov ostankov iz delovnega procesa, ki lahko povzročijo poslabšanje zdravja (na primer raka, dedne okvare, astmo in/ali dermatitis). Kadar delate z materiali, ki ustvarjajo leteče delce, uporabite sistem za odsesavanje prahu in nosite zaščito za dihala.
- Mogoče je, da bo prah, ki nastane pri peskanju, žaganju, brušenju, vrtnanju ali drugih gradbenih dejavnostih, vseboval kemikalije, za katere je v zvezni državi Kaliforniji znano, da povzročajo raka, prirojene napake ali druge razmnoževalne okvare. Nekateri primeri teh kemikalij so:
 - svinec iz barv na svinčeni osnovi
 - kristalinične kremenove opeke in cement ter drugi zidarski proizvodi
 - arzen in krom s kemijsko obdelane gume

Vaše tveganje pri teh izpostavljanjih je različno, odvisno od tega, kako pogosto opravljate ta tip dela. Za zmanjšanje vaše izpostavitve tem kemikalijam: delajte v dobro prezračenem prostoru ter uporabljajte odobreno zaščitno opremo, kot so maske za prah, ki so izrecno namenjene za filtriranje mikroskopskih delcev.

- V nepoznanih okoliščinah bodite izjemno previdni. Pojavijo se lahko skrita tveganja, kot je vrtnanje v električno ali drugo napeljavo. To orodje ni izolirano pred stikom z viri električnega toka.

NE ZAVRZITE – PREDAJTE UPORABNIKU

Informacije o certifikatu ATEX

Opredelitev kode ATEX

Koda ATEX je:



II 2 G Ex h IIB T6 Gb X

Certifikat ATEX:

Za informacije o certifikatu ATEX glejte Tehnično datoteko: 8P07211 A.

Opis	Vrednost	Opredelitev
Skupina opreme	II	Površinska industrija
Kategorija opreme	2	Visoka stopnja zaščite
Skupina II		<ul style="list-style-type: none"> • cona 1 (plin) • cona 2 (plin) • cona 21 (prah) • cona 22 (prah)
Ozračje	G	Ozračje, ki vsebuje plin, hlapo ali meglice
	D	Ozračje, ki vključuje prah
Varnostno načrtovanje	c	Konstruktivna varnost
Skupina plinov	IIA	Propan/aceton/amonijak
	IIB	Etilen
	IIC	Vodik/acetilen
Maks površinska temperatura v plinskem ozračju		T1 = 450 °C T2 = 300°C T3 = 200°C T4 = 135 °C T5 = 100°C T6 = 85°C
Maks površinska temperatura v prašnem ozračju		Primeri temperatur: T85°C T110°C T120°C T125°C T240°C

Razred eksplozijske zaščite

Če je izdelek del sklopa, v katerem imajo sestavni deli različne razrede eksplozijske zaščite, potem komponenta z najnižjo stopnjo varnosti opredeljuje razred eksplozijske zaščite celotnega sklopa.

Smernice za preprečevanje eksplozij

Čistoča

- Poskrbite, da izdelek ne bo prišel v stik s prahom in umazanijo, da se prepreči povečana temperatura ležajev in površine.
- Če uporabljate dušilec zvoka: poskrbite, da se bo namestilo dušilec z učinkom filtriranja na zračnem izhodu, da se delcem, segretim zaradi trenja, prepreči vstop v okoliško ozračje.

Posebni pogoji uporabe

Orodje naj vam ne pade na tla, ne vlecite ga in z njim ne udarjajte ob druge predmete.

V primeru nenavadno visoke stopnje vibracij, visoke temperature ali če je poškodovano ohišje motorja, takoj prenehajte z uporabo. Izključite možnost okvare oziroma ga po potrebi odnesite v popravilo.

Pokrov vpenjalne stročnice je potreben v vseh primerih, kadar analiza tveganja vašega celotnega delovnega okolja prepozna tveganje (skladno z direktivo ATEX 1999/92/CE), npr.: Ročna uporaba orodja v kovinskem okolju. Pokrov vpenjalne stročnice lahko odstranite samo, če analiza tveganja vašega celotnega delovnega okolja (skladno z direktivo ATEX 1999/92/CE) pokaže, da tveganje za stik oz. udarec z zunanjim okoljem ne obstaja, npr.: Orodje, pritrjeno na vrtno roko.

Orodje je certificirano po standardu ATEX, brez svedra. Pred uporabo tega orodja morate izvesti oceno tveganja, in sicer ob uporabi skupaj z izbranim svedrom in materialom za vrtnanje oziroma svedrom za mešanje, ter ob tem še pregledati celotno delovno okolje orodja (v skladu z direktivo ATEX 1999/92/CE).

Koristne informacije

Spletno mesto

Prijavite se v sistem Chicago Pneumatic: www.cp.com.

Tu lahko najdete informacije o naših izdelkih, dodatkih, rezervnih delih in izdanem materialu na naši spletni strani.

Država izvora

Taiwan

Avtorske pravice

© Avtorske pravice 2018, CHICAGO PNEUMATIC Tool Co. LLC, 1815 Clubhouse Road, Rock Hill, SC 29730

Vse pravice pridržane. Vsaka nepooblaščen uporaba ali razmnoževanje vsebine ali delov vsebine je prepovedano. To še posebej velja za blagovne znamke, označbe modelov, številke delov in slike. Uporabite samo pooblaščen dele. Garancija ali jamstvo za izdelek ne krije nobenih poškodb ali nepravilnega delovanja, ki ga povzroči uporaba nepooblaščenih delov.

Date tehnicne

Date despre unealtă

	CP1117P0 5 ATEX	CP1117P2 6 ATEX	CP1117P3 2 ATEX
Capacitate mandrină (")	1/2	3/8	3/8
Capacitate mandrină (mm)	13	10	10
Putere (hp)	1	1	1

	CP1117P0 5 ATEX	CP1117P2 6 ATEX	CP1117P3 2 ATEX
Putere (W)	750	750	750
Cuplu blocare (ft.lb)	22.2	4.7	4
Cuplu blocare (Nm)	30	6.3	5.4
Consum real aer (cfm)	29.6	29.8	29.8
Consum real aer (l/s)	14	14	14
dimensiune filet admisie aer (")	1/2	1/2	1/2
Greutate (kg)	2.25	1.44	1.44
Greutate (lb)	4.96	3.17	3.17

Declarații

DECLARAȚIE DE CONFORMITATE UE

Noi, **CHICAGO PNEUMATIC Tool Co. LLC**, 1815 Clubhouse Road, Rock Hill, SC 29730, declarăm pe propria răspundere că produsul (cu denumirea, tipul și numărul de serie - vezi prima pagină) este conform cu următoarea Directivă / următoarele Directive:

2006/42/EC (17/05/2006)

Standarde armonizate aplicate:

EN ISO 11148-3:2012

Documentația tehnică aferentă a fost compilată conform Directivei 2006/42/CE privind mașinile și Directivei ATEX 2014/34/UE. Autoritățile pot solicita dosarul tehnic 6159924640 / CE 8P04185 A (CP1117P05), 6159924650 / CE 8P04185 B (CP1117P26) & 6159924660 / CE 8P04185 C (CP1117P32) pentru Directiva ATEX 2014/34/UE de la: Pascal Roussy, R&D Manager, CP Technocenter, 38 rue Bobby Sands, BP10273 44800 Saint Herblain, France

Saint-Herblain,

Pascal ROUSSY

Semnătura emitentului

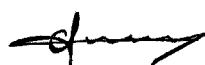

Zgomot și vibrații

Aceste valori declarate au fost obținute la testarea în laborator în conformitate cu standardele menționate și se pot compara cu valorile declarate ale celorlalte unelte testate în conformitate cu respectivele standarde. Aceste valori declarate nu pot fi folosite în cadrul evaluărilor de risc iar valorile măsurate la unitățile de lucru individuale pot fi mai mari. Valorile efective ale expunerii și riscul de vătămare suportat de un utilizator individual sunt unice și depind de modul de desfășurare a activității utilizatorului, de tipul lucrării și de designul spațiului de lucru, precum și de timpul de expunere și de condiția fizică a utilizatorului.

Noi, **CHICAGO PNEUMATIC Tool Co. LLC**, nu putem fi considerați răspunzători de consecințele utilizării valorilor nominale în locul celor ce reflectă expunerea reală, într-o evaluare individuală a riscurilor unei situații aferente unui post de lucru asupra cărora nu avem control.

Această unealtă poate produce sindromul de vibrație mână-braț dacă nu este utilizată în mod adecvat. Un ghid UE pentru controlul vibrațiilor mână-braț poate fi găsit accesând <http://www.pneurop.eu/index.php> și selectând "Tools" (instrumente), apoi "Legislation" (legislație).

Vă recomandăm un program de monitorizare a sănătății pentru a detecta simptomele timpurii care pot apărea ca urmare a expunerii la zgomot și vibrații, astfel încât procedurile de management să poată fi modificate pentru a ajuta la prevenirea agravării situației.

- ⓘ Dacă acest echipament este destinat aplicațiilor fixe: Emisia de zgomot este precizată ca un ghid pentru constructorul de mașini. Datele pentru emisia de zgomot și vibrații pentru întreaga mașină trebuie prezentate în manualul de instrucțiuni al mașinii.

	CP1117P 05 ATEX	CP1117P 26 ATEX	CP1117P 32 ATEX
Nivel presiune sunet (dB(A))	84	84	83
Nivel putere sunet (dB(A))	95	95	94
Standard de zgomot	ISO 15744	ISO 15744	ISO 15744
Vibrație (m/s ²)	2.70	3.6	<2.5
Imprecizie vibrații	2	1.7	-
Standard vibrații	ISO-2892 7-5	ISO-2892 7-5	ISO-2892 7-5

Siguranța

⚠️ AVERTISMENT Risc de deteriorare a obiectelor deținute sau de vătămare gravă

Asigurați-vă că ați citit, ați înțeles și că sunt respectate toate instrucțiunile înainte de a utiliza unealta. Nerespectarea în totalitate a instrucțiunilor poate cauza electrocutare, incendiu, pagube materiale și/sau vătămări corporale grave.

- ▶ Citiți toate Informațiile referitoare la siguranță, livrate împreună cu diferitele componente ale sistemului.
- ▶ Citiți toate Instrucțiunile referitoare la produs pentru instalarea, utilizarea și întreținerea diferitelor componente ale sistemului.
- ▶ Citiți toate reglementările locale în vigoare privind siguranța sistemului și componentelor acestuia.
- ▶ Păstrați toate Informațiile și instrucțiunile privind siguranța, pentru consultări ulterioare.

Instrucțiuni specifice produsului

Utilizarea

Consultați figurile de la pagina 2.

- Fixați corespunzător accesoriile pe dispozitiv.
- Conectați dispozitivul la o sursă de aer curată și uscată.
- Consultați figura 02 pentru operarea mașinii.

Lubrifiere

Pe circuitul pneumatic utilizați un lubrifiant cu ulei SAE #10, reglat la 2 (două) picături pe minut. Dacă nu se poate utiliza un lubrifiant, adăugați ulei de motor pneumatic prin admisie o dată pe zi.

Instrucțiuni de întreținere

- **Pentru manevrarea și casarea în siguranță a tuturor componentelor urmați reglementările de mediu în vigoare în țara respectivă.**
- Lucrările de mentenanță și reparații trebuie efectuate numai de personal calificat, cu piese de schimb originale. Pentru consultanță privind service-ul tehnic sau dacă necesitați piese de schimb contactați producătorul sau cel mai apropiat dealer autorizat.
- Pentru evitarea pornirii accidentale trebuie verificat întotdeauna dacă echipamentul a fost deconectat de la sursa electrică.
- Dacă echipamentul este utilizat zilnic, acesta trebuie dezamblat și verificat trimestrial. Înlocuiți piesele deteriorate sau uzate.
- Pentru reducerea la minimum a timpilor morți se recomandă utilizarea următoarei truse de service: **Trusă de reglaj**

Lubrifierea cutiei de viteze

Utilizați lubrifiantul Mobilux EP-2 Moly sau un lubrifiant echivalent.

Casarea

- Casarea acestui echipament trebuie făcută conform legislației în vigoare în țara respectivă
- Toate echipamentele deteriorate, foarte uzate sau care funcționează defectuos **NU TREBUIE FOLOSITE.**
- Casarea acestui echipament trebuie făcută conform legislației în vigoare în țara respectivă
- A se repara exclusiv de către personalul de mentenanță tehnică.

Instrucțiuni generale de siguranță

Pentru a reduce riscul de vătămare, toți cei care utilizează, instalează, repară, întrețin, înlocuiesc accesoriile sau lucrează lângă unealtă trebuie să citească și să înțeleagă aceste instrucțiuni înainte de a efectua orice operațiune.

Scopul nostru este producerea unor unelte care să vă ajute să lucrați în siguranță și eficient. Cel mai important dispozitiv de siguranță pentru utilizarea oricărei unelte sunteți DUMNEAVOASTRĂ. Atenția și gândirea constituie cea mai bună protecție împotriva vătămarilor. Nu putem detalia aici toate situațiile periculoase, dar am încercat să evidențiem câteva dintre cele mai importante.

Această unealtă electrică trebuie asamblată, reglată și utilizată exclusiv de către operatori având pregătirea și calificarea necesară.

Este interzisă modificarea în orice fel a uneltei sau accesoriilor sale.

Nu utilizați această sculă electrică dacă este deteriorată.

În cazul în care etichetele de avertizare referitoare la turația nominală, presiunea de funcționare sau pericole devin ilizibile sau se detașează, înlocuiți-le imediat.

i Pentru informații suplimentare referitoare la siguranță consultați:

- Celelalte documente și informațiile incluse împreună cu unealta.
- Firma, sindicatul, sau asociația profesională din care faceți parte.
- “Safety Code for Portable Air Tools” (Codul de siguranță pentru unelte pneumatice portabile) (ANSI B186.1), disponibil în momentul tipăririi la Global Engineering Documents, pe adresa <http://global.ihs.com/> sau la numărul de telefon 1 800 854 7179. În cazul în care întâmpinați dificultăți în privința obținerii standardelor ANSI, adresați-vă ANSI pe adresa <http://www.ansi.org/>
- Informații suplimentare referitoare la riscurile ocupaționale și la siguranță puteți obține de pe următoarele surse web:
 - <http://www.osha.gov> (SUA)
 - <https://osha.europa.eu/> (Europa)

Pericole asociate alimentării cu aer și conexiunilor

- Aerul comprimat poate cauza vătămări grave.
- Când nu utilizați unealta, înaintea înlocuirii accesoriilor sau când efectuați reparații, opriți alimentarea cu aer, goliți furtunul de aer comprimat și deconectați unealta de la sursa de aer.
- Nu îndreptați niciodată jetul de aer spre persoane.
- Furtunurile cu aer comprimat scăpate de sub control pot provoca vătămări grave. Verificați întotdeauna dacă există furtunuri și racorduri deteriorate sau slabe.
- Nu utilizați cuplaje de deconectare rapidă pe unealtă. Pentru asamblarea corectă consultați instrucțiunile.
- Dacă folosiți cuplaje universale cu răsucire, trebuie montate știfturi de blocare.
- Nu depășiți presiunea maximă a aerului de 6,3 bar / 90 psig sau cea specificată pe plăcuța cu datele tehnice de pe unealtă.

Pericole de agățare și încurcare

- Păstrați distanța față de axul rotativ. Este posibilă producerea de strangulări, scalpări sau lacerări dacă hainele largi, mănușile, bijuteriile, podoabele pentru gât și părul nu sunt ținute la distanță de unealtă și accesoriile acesteia.
- Contactul cu burghiul, așchiile sau suprafața de lucru, poate provoca tăieturi sau arsuri. Pentru a vă proteja mâinile, evitați contactul și purtați mănuși corespunzătoare.
- Utilizați burghiul prin apăsare intermitentă pentru a evita crearea de așchii lungi.

Pericolele reprezentate de obiectele proiectate

- Purtați întotdeauna o mască de protecție rezistentă la șoc pentru ochi și față atunci când utilizați, reparați sau întrețineți o unealtă, când schimbați accesoriile acesteia sau când vă aflați în apropiere în cursul acestor operațiuni.
- Asigurați-vă că toți cei aflați în zonă poartă măști de protecție rezistente la impact pentru ochi și față. Chiar și obiectele proiectate de mici dimensiuni pot răni ochii și provoca orbirea.
- Anterior pornirii uneltei îndepărtați cheia de mandrină.
- Piesa de prelucrat trebuie fixată ferm.

Pericole în timpul utilizării

- Operatorii și personalul de întreținere trebuie să fie aplecați din punct de vedere fizic să controleze volumul, greutatea și forța uneltei.
- Unealta trebuie manevrată corespunzător: fiți pregătit să compensați mișcările bruște mai ales în momentul când burghiul străpunge.
- Burghiul se poate bloca în piesă în mod neașteptat și astfel poate face ca piesa în lucru sau unealta să se rotească, ceea ce duce la vătămări grave la nivelul brațului sau umărului.
- Dacă este posibil, folosiți un braț de suspensie pentru a absorbi cuplul de reacție. Dacă acest lucru nu este posibil, pentru a absorbi cuplul de reacție se recomandă folosirea mânerelor laterale, pentru:
- Burghie cu carcasă dreaptă având mandrina de capacitate mai mare de 6,5 mm (74 inch), sau în cazul în care cuplul de reacție poate depăși 4 Nm (3 lbf.ft).
- Burghie cu carcasă cu prindere tip pistol, având mandrina de capacitate mai mare de 10 mm (74 inch), sau în cazul în care cuplul de reacție poate depăși 10 Nm (3 lbf.ft).
- Utilizați întotdeauna burghie ascuțite.
- Reduceți forța de apăsare pe piesa în lucru când se apropie momentul străpungerii.

Pericole asociate mișcărilor repetitive

- Când utilizează o unealtă electrică pentru activități lucrate, operatorul poate resimți disconfort la nivelul mâinilor, brațelor, umerilor, gâtului sau altor zone ale corpului.
- Adoptați o poziție confortabilă, mențineți-vă sprijinul pe picioare și evitați pozițiile ciudate sau precare. Modificarea poziției în timpul executării unor sarcini prelungite poate evita disconfortul și oboseala.
- Nu ignorați simptomele precum disconfortul, durerile, tremurăturile, furnicăturile, amorțeala, senzațiile de arsură sau rigiditatea persistente și recurente. Încetați utilizarea uneltei, comunicați acest lucru angajatorului și adresați-vă unui medic.

Pericole asociate zgomotului și vibrațiilor

- Nivelul ridicat al sunetului poate provoca hipoacuzia permanentă și alte probleme precum acufena. Folosiți mijloace de protecție pentru auz așa cum este recomandat de către angajator sau în reglementările de siguranță și sănătate ocupațională.

- Expunerea la vibrații poate provoca dizabilități la nivelul nervilor și circulației mâinilor și brațelor. Purtați îmbrăcăminte calduroasă și păstrați-vă mâinile calde și uscate. Dacă remarcați amorțeală, furnicături, durere sau albirea pielii încetați utilizarea uneltei, comunicați acest lucru angajatorului și consultați un medic.
- Țineți unealta ușor dar sigur, deoarece riscul asociat vibrațiilor este mai mare când forța de apucare este crescută. Dacă este posibil folosiți un braț de suspensie sau montați un mâner lateral.
- Pentru prevenirea creșterii accidentale a nivelului de zgomot și vibrații:
- Utilizați și întrețineți unealta și selectați, întrețineți și înlocuiți accesoriile și consumabilele, conform instrucțiunilor prezentate în acest manual;
- Mu permiteți vibrația burghiului pe piesa în lucru.

Pericole asociate locului de muncă

- Alunecarea/împiedicarea/căderea constituie cauze majore de vătămare gravă sau deces. Acordați atenție porțiunilor de furtun rămase pe podea sau pe suprafața de lucru.
- Evitați inhalarea prafului sau mănuierea resturilor generate de prelucrare deoarece acestea pot fi nocive (de exemplu, pot genera cancer, afecțiuni congenitale, astm și/sau dermatite). Când lucrați cu materiale care pot produce particule în suspensie, utilizați extractoare de praf și purtați echipament de protecție a căilor respiratorii.
- Anumite tipuri de praf produs prin sablare, tăiere, polizare, găurire sau în urma altor activități din construcții conțin chimicale care, după cum se știe în statul California, sunt cancerigene și provoacă malformații congenitale sau afecțiuni reproductive. Printre aceste chimicale se numără:
 - Plumbul din vopsele pe bază de plumb
 - Cărămizile și cimentul pe bază de oxid de siliciu cristalizat și alte produse de zidărie
 - Arsenicul și cromul din cauciucul tratat chimic

Riscul specific acestor expuneri variază în funcție de frecvența efectuării activității respective. Pentru a reduce expunerea la aceste chimicale: lucrați într-o zonă bine aerisită și dotată cu echipamente de protecție aprobate, precum măștile de praf proiectate special pentru filtrarea particulelor microscopice.

- Procedați cu atenție în medii insuficient cunoscute. Pot exista pericole ascunse, cum ar fi perforarea circuitelor electrice sau a altor utilități. Această sculă electrică nu este izolată în cazul intrării în contact cu surse electrice de tensiune.

A NU SE ARUNCA - TRIMITEȚI UTILIZATORULUI

Informații de certificare ATEX

Definiția codului ATEX

Codul ATEX este:



II 2 G Ex h IIB T6 Gb X

Certificat ATEX :

Pentru informații despre certificatul ATEX, consultați fișa tehnică: 8P07211 A.

Descriere	Valoare	Definiție
Grupa de echipamente	II	Industria de suprafață
Categoria de echipamente	2	Nivel ridicat de protecție
Grupa II		<ul style="list-style-type: none"> • zona 1 (gaze) • zona 2 (gaze) • zona 21 (praf) • zona 22 (praf)
Atmosfera	G	Atmosfera care conține gaz, vapori sau aburi
	D	Atmosfera care conține praf
Design de siguranță	c	Siguranța construcției
Grupa de gaze	IIA	Propan/acetona/amoniac
	IIB	Etilenă
	IIC	Hidrogen/acetilenă
Temperatura maximă la suprafață în atmosferă cu gaze		T1 = 450°C T2 = 300°C T3 = 200°C T4 = 135°C T5 = 100°C T6 = 85°C
Temperatura maximă la suprafață în atmosferă cu praf		Exemple de temperaturi: T85 °C T110 °C T120 °C T125 °C T240 °C

Clasificarea Ex

Dacă produsul este parte a unui ansamblu în care componentele au coduri Ex diferite, clasificarea Ex al ansamblului este dată de componentele cu cel mai redus nivel de siguranță.

Instrucțiuni de prevenire a exploziilor

Curățarea

- Pentru a preveni creșterea temperaturii rulmentului și a suprafeței, produsul trebuie să fie lipsit de praf și murdărie.
- Dacă folosiți un amortizor de zgomot: Pentru a preveni scăderea în atmosferă a eventualelor particule încălzite prin frecare, montați un amortizor de zgomot cu efect de filtrare la orificiul de ieșire a aerului.

Condiții speciale de utilizare

Nu lăsați să cadă, nu trageți de unealtă și nu loviți cu aceasta în alte obiecte.

În cazul unor vibrații sau temperaturi neobișnuit de ridicate sau dacă carcasa motorului este deteriorată, suspendați utilizarea uneltei până când aceasta este controlată și reparată, dacă este necesar.

Capacul mandrinei este necesar în toate situațiile dacă se identifică un risc în analizele dvs. complete privind riscurile de mediu (conform Directivei ATEX, 1999/92/CE). De ex.: Utilizarea de mână a uneltei în jurul unui mediu metalic. Capacul mandrinei poate fi scos doar dacă analizele dvs. complete privind riscurile de mediu (conform Directivei ATEX, 1999/92/CE) arată că nu există niciun risc de impact/contact cu mediul extern. De ex.: Unealtă fixată pe brațul de găurire.

Această unealtă, cu excepția burghiului, a fost certificată ATEX. Analiza privind riscurile utilizării acestei unelte cu un anumit burghiu și material pentru găurire sau cu un alt burghiu pentru agitare, de exemplu, precum și mediul complet al uneltei, trebuie efectuată de către utilizator înainte de utilizarea acestei unelte (conform Directivei ATEX 1999/92/CE).

Informații utile

Site web

Conectați-vă la Chicago Pneumatic: www.cp.com.

Pe site-ul nostru puteți găsi informații referitoare la produse, accesorii, piese de schimb și publicații.

Țara de origine

Taiwan

Drepturi de autor

© Copyright 2018, CHICAGO PNEUMATIC Tool Co. LLC, 1815 Clubhouse Road, Rock Hill, SC 29730

Toate drepturile rezervate. Este interzisă utilizarea sau copierea integrală sau parțială a conținutului. Acest lucru este valabil pentru mărcile comerciale, denumirile modelelor, numerele componentelor și schițe. A se utiliza exclusiv piese autorizate. Eventualele deteriorări sau defecțiuni cauzate prin utilizarea de piese neautorizate nu este acoperită de garanție nici de certificatul de conformitate.

Teknik veriler

Alet verileri

Beyanlar

AB UYGUNLUK BEYANI

Bizler, **CHICAGO PNEUMATIC Tool Co. LLC**, 1815 Clubhouse Road, Rock Hill, SC 29730 olarak, kendi münhasır sorumluluğumuz altında ürünün (adı, tipi ve seri numarası ile ön sayfaya bakınız) aşağıdaki Direktif(ler) ile uyumlu olduğunu beyan ederiz:

2006/42/EC (17/05/2006)

Geçerli dengelenmiş standartlar:

EN ISO 11148-3:2012

İlgili teknik dokümantasyon 2006/42/AT sayılı Makine Direktifi ve 2014/34/AB sayılı ATEX Direktifine göre derlenmiştir. Yetkili makamlar 2014/34/AB sayılı ATEX Direktifinin 6159924640 / CE 8P04185 A (CP1117P05), 6159924650 / CE 8P04185 B (CP1117P26) & 6159924660 / CE 8P04185 C (CP1117P32) teknik dosyasını şuradan isteyebilir:

Pascal Roussy, R&D Manager, CP Technocenter, 38 rue Bobby Sands, BP10273 44800 Saint Herblain, France

Saint-Herblain,

Pascal ROUSSY

Yayınlayanın imzası



Gürültü ve titreşim

Bu açıklanan değerler, belirtilen standartlara uygun olarak laboratuvar testlerinde elde edilmiştir ve aynı standartlara göre test edilen diğer aletlerin açıklanan değerleriyle karşılaştırma için uygundur. Bu açıklanan değerler risk değerlendirmelerinde kullanım için yeterli değildir ve ayrı iş yerlerinde ölçülen değerler daha yüksek olabilir. Maruz kalma değerleri ve bireysel kullanıcının görebileceği zarar riski duruma özgüdür ve kullanıcının çalışma şekline, çalışılan parçaya ve iş istasyonu tasarımı ile kullanıcının maruz kalma süresi ve fiziksel durumuna bağlıdır.

Bizler, **CHICAGO PNEUMATIC Tool Co. LLC** olarak, kontrolümüz olmayan bir iş yerinde risk değerlendirmesi için geçerli maruz kalmayı yansıtan değerler yerine açıklanan değerlerin kullanılmasının sonuçlarından sorumlu tutulmayız.

Bu alet, kullanımını yeterli derecede yönetilmediğinde el-kol titreşimi sendromuna yol açabilir. El-kol vibrasyonunu yönetmekle ilgili AB kılavuzuna, <http://www.pneurop.eu/index.php> sitesinde, 'Tools' (Araçlar) ve 'Legislation' (Mevzuat) seçeneğinden ulaşılabilir.

Yönetme prosedürlerinin gelecekteki hasarı önlemeye yardımcı olacak şekilde değiştirilebilmesi için gürültü ve titreşime maruz kalmayla ilgili olabilecek belirtileri erken tespit etmek için bir sağlık gözetim programı öneriyoruz.

- i** Eğer bu ekipman sabitlenen uygulamalara yönelikse: Gürültü emisyonu makine kurucusu için bir rehber olarak verilir. Tüm makine için gürültü ve titreşim emisyonu verileri makine kullanım kılavuzunda verilmiştir.

Gürültü standardı

Güvenlik

⚠ UYARI Maddi Hasar veya Ağır Yaralanma Riski

Aleti kullanmadan önce tüm talimatları okuyup anladığınızdan ve bunlara uduğunuzdan emin olun. Tüm talimatlara uymamak, elektrik çarpmasına, yangına, maddi hasara ve/veya ciddi yaralanmaya yol açabilir.

- ▶ Sistemin farklı parçalarıyla birlikte sunulan tüm Güvenlik Bilgilerini okuyun.
- ▶ Sistemin farklı parçalarının montajına, kullanımına ve bakımına yönelik tüm Ürün Talimatlarını okuyun.
- ▶ Sistem ve içindeki parçalara ilişkin tüm yerel olarak yasal güvenlik düzenlemelerini okuyun.
- ▶ Tüm Güvenlik Bilgilerini ve talimatlarını ileride kullanmak için saklayın.

Ürüne özel talimatlar

Kullanım

Sayfa 2'deki şekillere bakın.

- Aksesuarları alete düzgün bir biçimde takın.
- Cihazı temiz ve kuru bir hava girişine bağlayın.
- Aleti kullanmak için bakım şekil 02.

Yağlama

Dakikada iki (2) damlaya ayarlanmış SAE #10 yağlı bir hava hattı yağlayıcısı kullanın. Bir hava hattı yağlayıcısı kullanılmıyorsa, hava motoru yağını girişte günde bir defa ekleyin.

Bakım talimatları

- **Tüm parçaların güvenli şekilde taşınması ve imhası için ilgili ülkenin çevre düzenlemelerine uyun.**
- Bakım ve onarım işleri sadece orijinal yedek parçalar kullanılarak nitelikli personel tarafından yapılmalıdır. Teknik servis hakkında bilgi almak için veya yedek parçaya ihtiyacınız olduğunda, üreticiye veya en yakındaki yetkili bayiye başvurun.
- Kazara çalışmasını önlemek için her zaman makinenin elektrik bağlantısının kesildiğinden emin olun.
- Alet her gün kullanılıyorsa aleti her 3 ayda bir sökün ve kontrol edin. Hasarlı veya yıpranan parçaları değiştirin.
- Çalışma zamanı kaybını asgaride tutmak için, aşağıdaki servis kiti önerilir : **Ayar kiti**

Dişlileri yağlama

Mobilux EP-2 Moly veya eşdeğeri gres yağı kullanın.

İmha

- Bu ekipmanın imhası ilgili ülkenin yasalarına uygun olmalıdır.
- Tüm hasarlı, kötü şekilde yıpranmış veya uygun olmayan şekilde işlev yapan cihazların **KULLANIMINA SON VERİLMELİDİR.**
- Bu ekipmanın imhası ilgili ülkenin yasalarına uygun olmalıdır.
- Sadece teknik bakım personeli tarafından onarım yapılmalıdır.

Genel güvenlik talimatları

Yaralanma riskini azaltmak için, bu aleti kullanan, kurulumunu, tamirini, bakımını yapan, aksesuarlarını değiştiren ya da yakınında çalışan herkesin, söz konusu bu tür işleri yapmadan önce bu talimatları okumuş ve anlamış olması gerekmektedir.

Amacımız güvenli ve etkin çalışmanıza yardımcı aletler üretmektir. Bu veya herhangi bir alet için en önemli güvenlik aygıtı SİZSİNİZ. Sizin dikkatiniz ve özeniniz yaralanmalara karşı en iyi korunmadır. Tüm olası güvenlik tehlikelerinin burada ele alınması mümkün değildir, ancak bazı önemli noktaları vurgulamaya çalıştık.

Bu elektrikli aleti sadece uzman ve eğitimli operatörler monte etmeli, ayarlamalı veya kullanmalıdır.

Bu alette ve aksesuarlarında hiçbir şekilde değişiklik yapılmamalıdır.

Bu aleti hasar görmüşse kullanmayın.

Alet üzerindeki anma hızı, çalışma basıncı veya tehlike uyarı işaretleri okunamaz hale gelirse veya sökülürse, zaman kaybetmeden yenileyin.

İ Ek güvenlik bilgileri için aşağıdakilere başvurun:

- Bu aletle birlikte verilen diğer belgeler ve bilgiler.
- İşvereniniz, sendikanız ve / veya ticari birliğiniz.
- Baskı zamanında <http://global.ihs.com/> adresinde mevcut olan Global Engineering Belgelerindeki “Portatif Pnömatik Aletler Güvenlik Kuralları” (ANSI B186.1), veya 1 800 854 7179 numaralı telefonu arayabilirsiniz. ANSI standartlarını temin etmekte zorluk yaşıyorsanız <http://www.ansi.org/> adresinden ANSI’yle temas kurun.
- Diğer iş sağlığı ve güvenliği bilgilerine aşağıdaki web sitelerinden ulaşılabilir:
 - <http://www.osha.gov> (ABD)
 - <https://osha.europa.eu/> (Avrupa)

Hava kaynağı ve bağlantı tehlikeleri

- Basınçlı hava ciddi yaralanmaya neden olabilir.
- Kullanılmadığı zamanlarda, aksesuarlarını değiştirmeden önce ya da onarım yaparken daima hava beslemesini kapatın, hortumun havasını boşaltın ve aletin hava beslemesi bağlantısını kesin.
- Hiçbir zaman havayı kendinize ya da başka birine yöneltmeyin.
- Kontrolsüz fırlayan hortumlar ciddi yaralanmalara neden olabilir. Her zaman hasarlı ya da gevşek hortum ve bağlantı parçası olup olmadığını kontrol edin.
- Çabuk açılır kuplörleri alette kullanmayın. Doğru kurulum için talimatlara bakın.
- Üniversal helezon kuplörler kullanıldığında, kilitleme pimleri takılmalıdır.
- Maksimum 6,3 bar / 90 psi veya alet tanıtım plakasında belirtilmiş olan hava basıncını aşmayın.

Takılma tehlikeleri

- Döner tahrikten uzak durun. Giysiler, eldivenler, takılar, kolyeler ve saçlar, aletten ve aksesuarlardan uzak tutulmazsa, boğulmaya, soyulmalara ve / veya yırtılmalara neden olabilir.
- Matkap ucuna, talaşlara veya çalışma yüzeyine temas etmeniz halinde kesik veya yanığa maruz kalabilirsiniz. Temastan kaçının ve ellerinizi korumak üzere uygun eldiven giyin.
- Talaş parçalarının uzun kesilmesine engel olmak için matkap basıncını aralıklı olarak kullanın.

Fırlama tehlikeleri

- Çalıştırma göreviniz varsa veya alete yakın çalışıyorsanız, aletin bakım veya onarımını yapıyor veya alette aksesuar değiştiriyorsanız, daima darbeye dayanıklı göz ve yüz koruması takın.
- Alandaki tüm diğer kişilerin de darbeye dayanıklı göz ve yüz koruması taktığından emin olun. Fırlayan küçük parçalar bile gözlerde yaralanmaya ve körlüğe neden olabilir.
- Aleti çalıştırmadan önce sıkma kovanı anahtarını sökün.
- İş parçasının sıkı bir şekilde bağlandığından emin olun.

Kullanım tehlikeleri

- Operatörler ve bakım personeli, aletin büyüklüğünü, ağırlığını ve gücünü fiziksel olarak taşıyabilecek durumda olmalıdır.
- Aleti doğru şekilde tutun: ani hareketlere karşı hazırlıklı olun, özellikle matkabin ucu diğer tarafa ulaştığında.
- Matkap ucu aniden tutukluk yapıp iş parçasının ya da aletin dönmesine ve kol veya omuz yaralanmalarına sebep olabilir.
- Mümkünse, reaksiyon torkunu absorbe etmek için bir askı kolu kullanın. Eğer bu mümkün değilse, aşağıdakiler için reaksiyon torkunu absorbe etmek için yandan kollar önerilir:
- 6,5 mm (1/4 inç) üzerinde sıkma kovanı kapasitesine sahip olan düz tezgah matkapları ya da tork reaksiyonunun 4 Nm (3 lbf.ft) üzerine çıkabileceği durumlar;
- 10 mm (3/8 inç) üzerinde sıkma kovanı kapasitesine sahip olan kabzalı matkaplar ya da tork reaksiyonunun 10 Nm (7,5 lbf.ft) üzerine çıkabileceği durumlar.
- Her zaman keskin uçlar kullanın.
- Diğer tarafa ulaştığınızda aşağı doğru olan basıncı azaltın.

Tekrarlanan hareket tehlikeleri

- İşe ilişkin aktivitelerde bulunurken elektrikli bir alet kullanıldığı zaman, operatör ellerde, kollarda, omuzlarda, boyunda ve vücudun diğer kısımlarında rahatsızlık hissedebilir.
- Yere sağlam basarak ve uygunsuz veya dengeyi bozacak duruşlardan kaçınarak konforlu bir duruş benimseyin. Uzun süren işlerde duruşun değiştirilmesi rahatsızlığın ve yorgunluğun önlenmesine yardımcı olabilir.
- Devamlı veya yinelenen rahatsızlık, acı, çarpıntı, ağrı, karıncalanma, uyuşma, ateş basması veya gerginlik gibi belirtileri göz ardı etmeyin. Aleti kullanmayı bırakın, işvereninize haber verin ve bir doktora başvurun.

Gürültü ve Titreşim tehlikeleri

- Yüksek ses düzeyleri kalıcı işitme kaybına veya kulak çınlaması gibi sorunlara neden olabilir. İşveren veya meslek sağlığı ve güvenliği yönetmelikleriyle tavsiye edilen işitme korumasını kullanın.
- Titreşime maruz kalmak ellere ve kollara gelen sinirlerin ve kan akışının zarar görmesine neden olabilir. Kalın giysiler giyin ve ellerinizi sıcak ve kuru tutun. Ciltte duyarlılık, karıncalanma, ağrı veya beyazlama oluşursa, aleti kullanmayı bırakın, işvereninize haber verin ve doktora başvurun.
- Titreşimden kaynaklanan risk, kavrama kuvveti yükseldikçe daha fazla olduğundan, aleti fazla sıkmadan ancak güvenli bir şekilde kavrayın. Mümkünse bir askı kolu kullanın veya yandan kol takın.
- Gürültü ve titreşim seviyelerinde gereksiz artışları önlemek için:
- Aletin kullanımını ve bakımını, ve aksesuarların ve sarf malzemelerinin seçimini, bakımını ve değişimini bu kullanım kılavuzuna göre yapın;
- Matkap ucunun iş parçası üzerinde gıcırta yapmasına izin vermeyin.

İşyeri tehlikeleri

- Kayma/Takılma/Düşme önemli bir yaralanma veya ölüm sebebidir. Yürüme ya da çalışma alanında kalan fazla hortuma karşı dikkatli olun.
- Çalışma sürecinde hastalığa neden olabilecek (örneğin, kanser, doğum kusurları, astım ve/veya dermatit) tozları veya dumanları solumaktan ya da döküntü/artık ile temastan kaçınm. Havayla taşınan partiküller oluşturan malzemeler ile çalışırken toz çekme işlemi yapın ve solunum koruyucu donanım kullanın.
- Elektrikli zımparalama, doğrama, bileme, delme ve diğer yapı faaliyetlerinin neden olduğu bazı tozlar, California eyaleti tarafından kansere ve doğum kusurlarına veya diğer üreme rahatsızlıklarına neden olduğu bilinen kimyasallar içermektedir. Bu kimyasallardan bazıları şunlardır:
 - Kurşun bazlı boyalardaki kurşun
 - Kristalimsi silis tuğla ile çimento ve diğer duvarcılık ürünleri
 - Arsenik ile kimyasal olarak işlenmiş kauçuktaki krom

Bu maruz kalmalar karşısındaki riskiniz bu tür işleri ne kadar sıklıkla yaptığınıza bağlı olarak değişiklik gösterir. Bu kimyasallara maruz kalma derecesini azaltmak için: iyi havalandırılmış alanlarda çalışın ve özellikle mikroskobik partikülleri filtrelemek üzere tasarlanmış toz maskeleri gibi onaylanmış güvenlik ekipmanı kullanarak çalışın.

- Bilmediğiniz ortamlarda dikkatli olun. Delme işleminin elektrik veya diğer tesisat hatlarına isabet etmesi gibi gizli tehlikeler mevcut olabilir. Bu alet, elektrik gücü kaynaklarına temasa karşı izolasyonlu değildir.

ATMAYIN - KULLANICIYA VERİN**ATEX sertifikasyon bilgisi****ATEX kodu tanımı**

ATEX kodu:

**ATEX sertifikası:**

ATEX sertifikası hakkındaki bilgiler için, bkz. Teknik Dosya: 6159924640 / CE 8P04185 A (CP1117P05), 6159924650 / CE 8P04185 B (CP1117P26) & 6159924660 / CE 8P04185 C (CP1117P32).

Açıklama	Değer	Tanım
Ekipman grubu	II	Yüzey Endüstrisi

Açıklama	Değer	Tanım
Ekipman kategorisi	2	Yüksek seviyeli koruma
Grup II		<ul style="list-style-type: none"> • bölge 1 (gaz) • bölge 2 (gaz) • bölge 21 (toz) • bölge 22 (toz)
Ortam	G	Gaz, Buhar veya Duman içeren ortam
	D	Toz içeren ortam
Emniyet tasarımı	c	Yapısal emniyet
Gaz grubu	IIA	Propan/Aseton/Amonyak
	IIB	Etilen
	IIC	Hidrojen/ Asetilen
Gaz ortamındaki maksimum yüzey sıcaklığı		T1 = 450°C
		T2 = 300°C
		T3 = 200°C
		T4 = 135°C
		T5 = 100°C
		T6 = 85°C
Toz ortamındaki maksimum yüzey sıcaklığı		Örnek sıcaklıklar:
		T85°C
		T110°C
		T120°C
		T125°C
		T240°C

Ex Sınıflandırması

Ürün, bileşenlerin farklı Ex sınıflandırmasına sahip olduğu bir tertibatın parçasıysa, en düşük güvenlik seviyesine sahip bileşen tüm tertibatın Ex sınıflandırmasını tanımlar.

Patlama önleme yönergeleri**Temizlik**

- Yatak ve yüzey sıcaklığının artmasına engel olmak için ürünün tozdan ve kirden arındırılmış olduğundan emin olun.
- Bir susturucu kullanıyorsanız: Sürtünmeye ilişkin partiküllerin çevredeki ortama girişini önlemek için filtreleme etkili bir susturucunun hava çıkışına takıldığınından emin olun.

Özel kullanım koşulu

Aleti düşürmeyin veya sürüklemeyin ve başka herhangi bir nesneye çarpmayın.

Olağanüstü yüksek seviyede titreşim veya sıcaklık olduğunda veya motor mahfazası hasarlı olduğunda, kontrol edilip, gerekirse onarılanaya kadar aleti kullanmayı durdurun.

Тüm ortam risk analizlerinde (1999/92/CE sayılı ATEX direktifine göre) bir risk tespit edilirse, her durumda ayna kapağı gerekir. Örneğin: Aletin metalik ortam etrafında elle kullanımı. Ayna kapağı, sadece tüm ortam risk analizleriniz (1999/92/CE sayılı ATEX direktifine göre), dış çevre ile herhangi bir çarpma/temas riski olmadığını gösterirse kaldırılabilir. Örneğin.: Delme kolu üzerinde sabitlenmiş alet.

Bu alet, matkap uçsuz olup, ATEX sertifikalıdır. Özel bir uç ve delinecek materyalle veya örneğin karıştırma için başka bir uçla birlikte bu aletin kullanımının ve aletin tüm ortamının risk analizi, aleti kullanmadan önce kullanıcı tarafından yapılmalıdır (1999/92/CE sayılı ATEX direktifine göre).

Faydalı bilgiler

Web sitesi

Burada oturma için Chicago Pneumatic: www.cp.com.

Web sitemizde ürünlerimiz, aksesuarlar, yedek parçalar hakkında bilgileri ve yayınlanmış makaleleri bulabilirsiniz.

Menşei ülke

Taiwan

Telif Hakkı

© Telif hakkı 2018, CHICAGO PNEUMATIC Tool Co. LLC, 1815 Clubhouse Road, Rock Hill, SC 29730

Tüm hakları saklıdır. İçeriğin veya bir kısmının her türlü yetkisiz kullanımı veya kopyalaması yasaktır. Bu özellikle ticari markalar, model adları, parça numaraları ve çizimler için geçerlidir. Sadece yetkili parçaları kullanın. Onaylanmamış parçaların kullanımı nedeniyle oluşan zararlar veya arızalar Garanti veya Ürün Sorumluluğu kapsamına girmez.

Технически данни

Данни за инструмента

	CP1117P0 5 ATEX	CP1117P2 6 ATEX	CP1117P3 2 ATEX
Капацитет на патронника (")	1/2	3/8	3/8
Капацитет на патронника (mm)	13	10	10
Мощност (hp)	1	1	1
Мощност (W)	750	750	750
Усукв. момент при спир. (ft.lb)	22.2	4.7	4
Усукв. момент при спир. (Nm)	30	6.3	5.4
Действ. потребл. на въздух (cfm)	29.6	29.8	29.8
Действ. потребл. на въздух (l/s)	14	14	14

	CP1117P0 5 ATEX	CP1117P2 6 ATEX	CP1117P3 2 ATEX
Отвор за приток на въздух - размер на резбата (")	1/2	1/2	1/2
Тегло (kg)	2.25	1.44	1.44
Тегло (lb)	4.96	3.17	3.17

Декларации

ЕС ДЕКЛАРАЦИЯ ЗА СЪОТВЕТСТВИЕ

Ние, CHICAGO PNEUMATIC Tool Co. LLC, 1815 Clubhouse Road, Rock Hill, SC 29730, декларираме на своя лична отговорност, че този продукт (с име, тип и сериен номер, вижте предната страница) е в съответствие със следната(ите) Директива(и):
2006/42/EC (17/05/2006)

Приложени хармонизирани стандарти:
EN ISO 11148-3:2012

Приложимата техническа документация беше окомплектована в съответствие с Директива 2006/42/EO относно машините и Директива 2014/34/EC (Директивата за ATEX). Властите могат да поискат техническото досие 6159924640 / CE 8P04185 A (CP1117P05), 6159924650 / CE 8P04185 B (CP1117P26) & 6159924660 / CE 8P04185 C (CP1117P32) за Директива 2014/34/EC (Директивата за ATEX) от: Pascal Roussy, R&D Manager, CP Technocenter, 38 rue Bobby Sands, BP10273 44800 Saint Herblain, France

Saint-Herblain,

Pascal ROUSSY

Подпис на издаващото лице



Шум и вибрации

Тези декларираны стойности са получени при изпитвания от лабораторен тип в съответствие с посочените стандарти и са подходящи за сравнение с декларираните стойности на други инструменти, изпитвани в съответствие със същите стандарти. Тези декларираны стойности не са подходящи за използване при оценка на риска, тъй като стойностите, измерени на отделните работни места могат да бъдат по-високи. Действителните стойности на излагането на въздействие и рискът от увреждания, понасяни от отделния потребител са уникални и зависят от начина на работа на потребителя, вида на работата и конструкцията на работната станция, както и от времето на излагане и физическото състояние на потребителя.

Ние, CHICAGO PNEUMATIC Tool Co. LLC, не поемаме отговорност за последствията от използването на декларираните стойности, вместо на стойности,

отразяващи действителното излагане на въздействие, при индивидуална оценка на риска в ситуация на реално работно място, над която нямаме контрол.

Този инструмент може да причини синдром на вибрации ръка-рамо, ако употребата му не бъде направлявана адекватно. ЕС упътване за управление на вибрации ръка-рамо можете да намерите, като посетите <http://www.pneurop.eu/index.php> и изберете 'Tools' (Инструменти), а след това - 'Legislation'.

Препоръчваме да бъде проведена програма за здравен надзор, чрез която да се определят ранните симптоми, отнасящи се до излагането на шум и вибрации, така че работните процедури да бъдат модифицирани с цел предотвратяване на бъдещи увреждания.

i Ако това оборудване е предназначено за фиксиращи приложения:

Емисията на шум е посочена като указание за изработващия машината. Данните за емисиите на шум и вибрации за цялата машина трябва да са посочени в ръководството за потребителя на машината.

	CP1117P 05 ATEX	CP1117P 26 ATEX	CP1117P 32 ATEX
Ниво на звуково налягане (dB(A))	84	84	83
Ниво на мощност на звука (dB(A))	95	95	94
Стандарт за шума	ISO 15744	ISO 15744	ISO 15744
Вибрация (m/s ²)	2.70	3.6	<2.5
Несигур. вибрация	2	1.7	-
Стандартна вибрация	ISO-2892 7-5	ISO-2892 7-5	ISO-2892 7-5

Безопасност

⚠ ПРЕДУПРЕЖДЕНИЕ Риск от повреда на имущество или сериозно нараняване

Уверете се, че сте прочели, разбирате и спазвате всички инструкции, преди да работите с инструмента. Неспазването на всички инструкции може да доведе до токов удар, пожар, материални щети и/или сериозни наранявания.

- ▶ Прочетете цялата "Информация за безопасност", доставена с различните части на системата.
- ▶ Прочетете всички "Инструкции за инсталация, работа и поддръжка" на различните части на системата.
- ▶ Прочетете всички местни нормативно приети разпоредби за безопасност по отношение на системата и нейните части.
- ▶ Запазете цялата "Информация за безопасност" и всички инструкции за бъдещи справки.

Инструкции за този продукт

Работа

Вижте фигурите на страница 2.

- Прикрепвайте аксесоарите правилно към инструмента.
- Осигурете приток на чист и сух въздух към устройството.
- Вижте фигура 02 за работа с инструмента.

Смазване

Използвайте омаслител за въздуховод, настроен за две (2) капки в минута, с масло SAE #10. Ако не може да бъде използван омаслител за въздуховод, добавяйте моторно масло към впускателния отвор веднъж дневно.

Инструкции за поддръжка

- Следвайте регламентите на съответната държава за безопасната употреба и изхвърляне на всичките части.
- Поддръжката и ремонта трябва да бъдат извършвани от квалифициран персонал, като се използват само оригинални резервни части. Свържете се с производителя или с най-близкия оторизиран търговец за съвети или ако се нуждаете от резервни части.
- Винаги проверявайте дали машината е изключена от електрическата мрежа, за да предотвратите случайна употреба.
- Разглобявайте и проверявайте инструмента на всеки 3 месеца, ако той се използва всеки ден. Заменяйте повредени или износени части.
- За да минимизирате времето в което уредът не е в употреба, Ви препоръчваме следния комплект за техническо обслужване: **Комплект за настройка**

Смазване на предавките

Използвайте Mobilux EP-2 Moly или еквивалента смазка.

Изхвърляне

- Изхвърлянето на настоящото оборудване трябва да съответства на законодателството на съответната държава.
- Всички повредени, износени или неправилно функциониращи устройства **ТРЯБВА ДА БЪДАТ СПРЕНИ ОТ УПОТРЕБА.**
- Изхвърлянето на настоящото оборудване трябва да съответства на законодателството на съответната държава.
- ремонтът трябва да се извършва само от персонал по техническата поддръжка.

Общи инструкции за безопасност

За да се намали рискът от нараняване, всеки, който използва, инсталира, поправя, поддържа, сменя принадлежности или работи в близост до този инструмент, трябва да прочете и разбере тези инструкции, преди да изпълни някоя от тези задачи.

Нашата цел е да произвеждаме инструменти, които Ви помагат да работите безопасно и ефективно. Най-важното средство за безопасност за този или за който и да било друг инструмент сте Вие самите. Вашето внимание и добра преценка са най-добрата защита срещу нараняване. Тук не могат да бъдат разгледани всички възможни рискове, но ние сме се опитали да посочим някои от най-важните.

Инструментът може да се сглобява, настройва и използва само от квалифицирано и подготвено обслужващо лице.

Не модифицирайте инструмента и неговите принадлежности по какъвто и да е начин.

Не използвайте този инструмент, ако е повреден.

Ако знаете за номинална скорост, работно налягане или предупреждение престанат да бъдат четливи или се откачат, подменете ги незабавно.

i За да получите допълнителна информация за безопасност, се консултирайте с:

- Допълнителната документация, предоставена с инструмента.
- Вашия работодател, професионален съюз и/или търговска асоциация.
- “Код за безопасност за преносими въздушни инструменти” (ANSI B186.1), на разположение по време на печат от Global Engineering Documents на адрес <http://global.ihs.com/>, или се обадете на тел. 1 800 854 7179. В случай на затруднение при получаване на ANSI стандарти се свържете с ANSI чрез <http://www.ansi.org/>
- Допълнителна информация за здравето и безопасността на работното място може да бъде получена от следните интернет адреси:
 - <http://www.osha.gov> (САЩ)
 - <https://osha.europa.eu/> (Европа)

Рискове при снабдяване с въздух и свързване

- Не насочвайте въздуха към себе си или към друг човек.
- Винаги изключвайте въздухоподаването, освобождавайте маркуча от въздушното налягане и прекъсвайте снабдяването с въздух на инструмента, когато не се използва, преди подмяна на принадлежности или когато се поправя.
- Никога не насочвайте въздушната струя към Вас или към някой друг.
- Удар от свободен маркуч може да причини тежки наранявания. Винаги проверявайте маркучите и свързващите елементи за повреда или разхлабване.
- Не използвайте муфи за бързо изключване на инструмента. Прочетете указанията за правилно свързване.

- При използване на универсален винтов съединител е задължително монтирането на фиксиращи щифтове.
- Не превишавайте въздушното налягане от 6,3 бара/90 psig или стойността, която е посочена на фирмената табелка на инструмента.

Риск от заплитане

- Стойте далеч от въртящия се механизъм. Ако свободно облекло, ръкавици, бижута, шалове и коса не бъдат държани далеч от инструмента и аксесоарите, това може да доведе до задушаване, скалпиране и/или сериозни наранявания.
- Можете да се порежете или изгорите, ако влезете в контакт със свредлото на бормашината, стружки или работната повърхност. Избягвайте контакт и носете подходящи ръкавици, за да предпазите ръцете си.
- Използвайте натиск с прекъсвания при пробиване, за да избегнете образуването на дълги стружки.

Опасност от хвърчащи частици

- Винаги носете устойчиви на удар защитни очила и маска за лице, когато боравите с инструмента или сте в близост до него, при поправка или поддръжка на инструмента или когато сменяте аксесоарите му.
- Уверете се, че околните носят устойчиви на удар защитни очила и маска за лице. Дори малки летящи частици могат да наранят очите и да причинят ослепяване.
- Отстранете ключа на патронника, преди да включите инструмента.
- Уверете се, че обработваният детайл е здраво захванат.

Опасности при работа

- Персоналът, работещ с инструмента и извършващ неговата поддръжка, трябва да бъде физически способен за работа с размерите, теглото и мощността на инструмента.
- Дръжте инструмента правилно: бъдете готови да реагирате на резки движения, особено при първоначалния пробив на свредлото.
- Свредлото може внезапно да се запъне и да накара обекта или инструмента да се завърти, причинявайки наранявания на ръцете или раменете.
- Ако е възможно, използвайте рамото за окачване за абсорбиране на усукването. Ако това не е възможно, препоръчва се използване на страничните ръкохватки за абсорбиране на усукването за:
- Перфоратори с прав корпус с капацитет на патронника, по-голям от 6,5 мм (1/4 inch), или ако усукването може да надвиши 4 Nm (3 lbf.ft);
- Винтоверти с капацитет на патронника, по-голям от 10 мм (3/28 inch), или ако усукването може да надвиши 10 Nm (7,5 lbf.ft).
- Винаги използвайте остри свредла.
- Намалете натиска надолу при пробив.

Рискове от повтарящи се движения

- Когато използва електроинструмент, за да извършва действия, свързани с работата, операторът може да изпита дискомфорт в дланите, ръцете, раменете, врата и други части на тялото.
- Заемете удобна позиция, като сте стъпили стабилно и избягвайте неудобен или небалансиран стоеж. Промяната на стоежа по време на продължителни задачи може да помогне за избягване на дискомфорта и умората.
- Не игнорирайте симптоми като постоянен или повтарящ се дискомфорт, болка, треперене, изтръпване, нечувствителност, парене или схванатост. Спрете да използвате инструмента, кажете на работодателя си и се консултирайте с лекар.

Рискове от шум и вибрация

- Високите нива на шум може да доведат да трайна загуба на слух и други проблеми като шум в ушите. Използвайте антифони, препоръчани от Вашия работодател или в съответствие с правилата за безопасност.
- Излагането на вибрация може да доведе до инвалидизиращо увреждане на нервите и кръвоснабдяването на дланите и ръцете. Носете топли дрехи и пазете ръцете си топли и сухи. Ако се появи нечувствителност, изтръпване, болка или побеляване на кожата, спрете употребата на инструмента, кажете на работодателя си и се консултирайте с лекар.
- Дръжте инструмента с лек, но сигурен захват, защото рискът от вибрация обикновено е по-силен, когато силата на захвата е по-голяма. Когато е възможно, използвайте рамо за окачване или поставете странична ръкохватка.
- За да намалите ненужните повишения на нивата на шум и вибрации:
- Експлоатирайте и поддържайте инструмента и избирайте, поддържайте и подменяйте аксесоарите и консумативите съгласно инструкциите за употреба;
- Не позволявайте на свредлото да трака върху детайла.

Опасности на работното място

- Подхлъзване/препъване/падане са основни причини за сериозни наранявания или смърт. Внимавайте за оставен маркуч с голяма дължина в пешеходната или в работната зона.
- Избягвайте вдишване на прах или изпарения, както и продължителен допир с отломки от работния процес, които може да доведат до увреждане на здравето (напр. рак, родилни дефекти, астма и/или дерматит). Избягвайте вдишването на прах и използвайте средства за респираторна защита, когато работите с материали, отделящи частици, които се носят по въздуха.
- Някои прахове, създадени в резултат на шлифоване, рязане, точене, пробиване с машина и други строителни дейности, съдържат химикали, които са

известни в щата Калифорния като причинители на рак и родилни дефекти или могат да нанесат други репродуктивни вреди. Някои примери за такива химикали са:

- Олово и бои на оловна основа
- Тухли и цимент от кристален силициев диоксид и други зидарски продукти
- Арсен и хром от химически обработена гума

Рискът за Вас от излагането на такива материали зависи от това, колко често извършвате работа от този вид. За да намалите излагането на тези химикали: работете в добре проветрявано помещение и с одобрена защитна екипировка като противопрахови маски, които са специално предназначени да филтрират микроскопични частици.

- При работа в непозната обстановка подхождайте с внимание. Внимавайте за наличието на скрити опасности като вероятност от пробиване на електрически проводници под напрежение или други мрежи и комуникации. Този инструмент не е изолиран против контакт с източници на електрически ток.

НЕ ГИ ИЗХВЪРЛЯЙТЕ – ПРЕДАЙТЕ ГИ НА ПОТРЕБИТЕЛЯ

Информация за сертификация по ATEX**ATEX описание на кода**

Кодът на ATEX е:



II 2 G Ex h IIB T6 Gb X

ATEX Сертификат:

За информация относно ATEX сертификата вижте техническото досие: 8P07211 A.

Описание	Код	Значение
Група на оборудването	II	Обработка на повърхности
Категория на оборудването	2	Високо ниво на защита
Група II		<ul style="list-style-type: none"> • зона 1 (газ) • зона 2 (газ) • зона 21 (прах) • зона 22 (прах)
Атмосфера	G	Атмосфера, съдържаща газ, пари или мъгла
	D	Атмосфера, съдържаща прах
Безопасен дизайн	c	Конструктивна безопасност

Описание	Код	Значение	
Газова група	ПА	Пропан/ацетон/ амоняк	
		Етилен	
	ПВ	Водород/ Ацетилен	
		Т1 = 450°C	
	Максимална температура на повърхността в газова атмосфера		Т2 = 300°C
			Т3 = 200°C
		Т4 = 135°C	
		Т5 = 100°C	
Максимална температура на повърхността в прахова атмосфера		Т6 = 85°C	
		Примерни температури:	
		T85°C	
		T110°C	
		T120°C	
		T125°C	
	T240°C		

Предишна класификация

Ако продуктът е част от комплект, при който компонентите имат различни Предишни класификации, компонентът с най-ниското ниво на безопасност определя Предишната класификация на целия комплект.

Съвети за предотвратяване на експлозия

Почистване

- Уверете се, че продукта е поддържан чист от прах и мръсотия, за да се предотвратят увеличаването на опората и температурата на повърхността.
- Ако използвате заглушител: Уверете се, че заглушителя е с филтър на изходната тръба, за да предотвратите влизането на загрят от триене частици в заобикалящата атмосфера.

Специални условия на употреба

Не изпускате и не влачете инструмента; не го блъскайте в други предмети.

В случай на необичайно високо ниво на вибрации или температура, или ако корпусът на мотора е повреден, спрете да използвате инструмента, докато не бъде подложен на контрол и ремонтиран, ако е необходимо.

Капакът на патронника е задължителен във всички случаи, когато е идентифициран риск в анализите на риска за вашата цялостна заобикаляща среда (съгласно Директива АТЕХ, 1999/92/ЕО). Напр.: Ръчна употреба на инструмента в среда с наличие на метал. Капакът на патронника може да бъде отстранен само ако анализите на риска за вашата цялостна заобикаляща среда (съгласно Директива АТЕХ, 1999/92/ЕО) показват, че не

съществува никакъв риск от влияние/контакт с външната среда. Напр.: Инструментът е фиксиран за пробиващото рамо.

Този инструмент има АТЕХ сертификат, без накрайника за пробиване. Преди употребата на този инструмент е необходимо потребителят да извърши анализ на риска от използването на този инструмент с конкретен накрайник и материал за пробиване или с друг накрайник, например за разбъркване, както и на цялата среда, заобикаляща инструмента (съгласно Директива АТЕХ, 1999/92/ЕО).

Полезна информация

Уебсайт

Влезте в Chicago Pneumatic: www.cp.com.

Можете да намерите информация относно нашите продукти, принадлежности, резервни части и публикации на нашия уебсайт.

Произход на продукта

Taiwan

Авторско право

© Copyright 2018, CHICAGO PNEUMATIC Tool Co. LLC, 1815 Clubhouse Road, Rock Hill, SC 29730

Всички права запазени. Забранява се всяко неразрешено използване или копиране на съдържанието или част от него. Това се отнася в частност за търговски марки, названия на модела, номера на части и чертежи. Използвайте само оригинални резервни части. Повреди или неизправности вследствие на употреба на неоригинални части не се покриват от гаранцията или отговорността за вреди, причинени от продукта.

Tehnički podaci

Podaci o alatu

	CP1117P0 5 ATEX	CP1117P2 6 ATEX	CP1117P3 2 ATEX
Veličina stezne glave (")	1/2	3/8	3/8
Veličina stezne glave (mm)	13	10	10
Snaga (ks)	1	1	1
Snaga (W)	750	750	750
Moment u mirovanju (ft.lb)	22.2	4.7	4
Moment u mirovanju (N)	30	6.3	5.4
Stvarna potrošnja zraka (cfm)	29.6	29.8	29.8
Stvarna potrošnja zraka (l/s)	14	14	14

	CP1117P0 5 ATEX	CP1117P2 6 ATEX	CP1117P3 2 ATEX
Veličina navoja ulaza zraka (")	1/2	1/2	1/2
Masa (kg)	2.25	1.44	1.44
Masa (lb)	4.96	3.17	3.17

Izjave

EU IZJAVA O SUKLADNOSTI

Mi, CHICAGO PNEUMATIC Tool Co. LLC, 1815 Clubhouse Road, Rock Hill, SC 29730, izjavljujemo pod vlastitom odgovornošću da je proizvod (naziv, tip i serijski broj, vidi naslovnu stranu) u skladu sa sljedećom(im) direktivom(ama):

2006/42/EC (17/05/2006)

Primijenjene usklađene norme:

EN ISO 11148-3:2012

Relevantna tehnička dokumentacija sastavljena je u skladu s Direktivom o strojevima 2006/42/EZ i Direktivom ATEX 2014/34/EU. Nadležna tijela mogu zahtijevati tehnički dokument 6159924640 / CE 8P04185 A (CP1117P05), 6159924650 / CE 8P04185 B (CP1117P26) & 6159924660 / CE 8P04185 C (CP1117P32) za Direktivu ATEX 2014/34/EU od:

Pascal Roussy, R&D Manager, CP Technocenter, 38 rue Bobby Sands, BP10273 44800 Saint Herblain, France

Saint-Herblain,

Pascal ROUSSY

Potpis izdavatelja

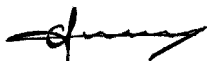

Buka i vibracije

Ovdje navedene vrijednosti dobivene su ispitivanjima u laboratoriju u skladu s navedenim normama i prikladne su za usporedbu s navedenim vrijednostima drugih alata ispitanih u skladu s istim normama. Ovdje navedene vrijednosti nisu prikladne za uporabu u analizama rizika, a vrijednosti izmjerene na pojedinačnim radnim mjestima mogu biti veće. Stvarne vrijednosti izlaganja i rizik od štetnosti koja može postojati za pojedinačnog korisnika su jedinstvene i ovise o načinu rada korisnika, radnom komadu i konstrukciji radne stanice te o vremenu izlaganja i fizičkom stanju korisnika.

Mi, CHICAGO PNEUMATIC Tool Co. LLC, ne možemo se smatrati odgovornima za posljedice uporabe navedenih vrijednosti umjesto vrijednosti koje odražavaju stvarno izlaganje u pojedinačnoj procjeni rizika na radnom mjestu nad kojim nemamo nadzor.

Ovaj alat može izazvati sindrom vibriranja ruke ako se njime ne rukuje na odgovarajući način. Vodič EU-a o upravljanju vibriranjem ruke možete pronaći tako da pristupite <http://www.pneurop.eu/index.php> i odaberete 'Tools (Alati)', a zatim 'Legislation (Zakonodavstvo)'.

Preporučujemo program nadzora zdravlja da se uoče rani simptomi koji mogu biti povezani s izlaganjem buci ili vibracijama tako da se mogu izmijeniti postupci upravljanja vibracijama kako bi se spriječilo buduće oštećenje zdravlja.

ⓘ Ova oprema namijenjena je za postupke pričvršćivanja: Emisije buke navedene su kao vodič projektantima strojeva. Podaci o emisiji buke i vibracija za cijeli stroj trebaju se navesti u uputama za uporabu stroja.

	CP1117P 05 ATEX	CP1117P 26 ATEX	CP1117P 32 ATEX
Razina zvučnog tlaka (db(A))	84	84	83
Razina zvučne snage (db(A))	95	95	94
Standard buke	ISO 15744	ISO 15744	ISO 15744
Vibracije (m/s ²)	2.70	3.6	<2.5
Nesigurnost vibracija	2	1.7	-
Standardne vibracije	ISO-2892 7-5	ISO-2892 7-5	ISO-2892 7-5

Sigurnost

⚠ **POZOR Opasnost od oštećenja imovine ili teške ozljede**

Obavezno pročitajte i pobrinite se da razumijete sve upute prije korištenja alata. U slučaju nepridržavanja svih uputa može doći do strujnog udara, požara, oštećenja imovine i/ili teške ozljede.

- ▶ Pročitajte sve sigurnosne informacije isporučene s različitim dijelovima sustava.
- ▶ Pročitajte sve upute o proizvodu za ugradnju, rad i održavanje različitih dijelova sustava.
- ▶ Pročitajte sve lokalne zakonske sigurnosne propise koji se odnose na sustav i njegove dijelove.
- ▶ Spremite sve informacije i upute o sigurnosti za buduću uporabu.

Upute specifične za proizvod

Rad

Pogledajte slike na stranici 2.

- Pravilno postavite dodatke na alat.
- Spojite uređaj na čist i suh dovod zraka.
- Pogledajte sliku 02 za rad alatom.

Podmazivanje

Upotrijebite podmazivač voda za zrak s uljem SAE #10 podešenim na dvije (2) kapljice u minuti. Ako se podmazivač voda za zrak ne može uporabiti, dodajte ulje za zračni motor na usis jednom dnevno.

Upute za održavanje

- Pridržavajte se lokalnih ekoloških propisa u državi za sigurno rukovanje i zbrinjavanje svih dijelova.
- Održavanje i popravke smije vršiti isključivo kvalificirano osoblje uz primjenu samo originalnih rezervnih dijelova. Obratite se proizvođaču ili najbližem ovlaštenom trgovcu za savjet o tehničkom servisu ili rezervne dijelove.
- Uvijek se uvjerite da je stroj isključen iz izvora napajanja kako biste izbjegli neželjeno uključivanje.
- Rastavite i pregledajte alat svaka 3 mjeseca ako ga koristite svakodnevno. Zamijenite oštećene ili istrošene dijelove.
- Kako biste vrijeme zastoja skratili na najmanju moguću mjeru, preporučuje se sljedeći servisni komplet: **Komplet za podešavanje**

Podmazivanje zupčanika

Upotrijebite Mobilux EP-2 Moly ili drugo mazivo jednakih performansi.

Zbrinjavanje

- Zbrinjavanje ove opreme treba izvršiti sukladno zakonodavstvu u odgovarajućoj državi.
- Sve oštećene, jako istrošene i uređaje koji ne funkcioniraju pravilno **TREBA POVUĆI IZ UPORABE**.
- Zbrinjavanje ove opreme treba izvršiti sukladno zakonodavstvu u odgovarajućoj državi.
- Popravke smije vršiti isključivo osoblje za tehničko održavanje.

Opće sigurnosne upute

Radi smanjenja rizika od ozljeda svi koji upotrebljavaju, instaliraju, servisiraju, održavaju, mijenjaju pribor ili rade u blizini ovog alata moraju pročitati i razumjeti ove upute prije obavljanja svakog zadatka.

Naš je cilj izrađivati alate kojima se radi sigurno i učinkovito. Najvažniji sigurnosni uređaj za ovaj ili neki drugi alat ste VI. Vaša briga i dobra prosudba najbolja su zaštita od ozljeda. Sve moguće opasnosti ovdje se ne mogu obuhvatiti, ali smo pokušali istaknuti neke koje su bitne.

Ovaj pneumatski alat smije namještati ili upotrebljavati samo kvalificirano i uvježbano osoblje.

Ovaj alat i njegov pribor ne smiju se mijenjati ni na koji način.

Ne upotrebljavajte ovaj alat ako je bio oštećen.

Ako znakovi o procijenjenoj brzini, radnom tlaku ili upozorenjima o opasnosti na alatu više nisu čitljivi ili otpadnu, odmah ih zamijenite.

i Za dodatne sigurnosne informacije pogledajte u:

- Ostale dokumente i informacije upakirane s ovim alatom.
- Svojem poslodavcu, sindikatu i/ili trgovačkom udruženju.
- "Sigurnosne smjernice za prijenosne pneumatske alate" - "Safety Code for Portable Air Tools" (ANSI B186.1) raspoložive su u vrijeme tiskanja pod Global Engineering Documents na <http://global.ihs.com/> ili nazovite 1 800 854 7179. U slučaju poteškoća pri nabavljanju normi ANSI obratite se instituciji ANSI na: <http://www.ansi.org/>.
- Druge informacije o zdravlju i sigurnosti na radnom mjestu možete dobiti na sljedećim internetskim stranicama:
 - <http://www.osha.gov> (SAD)
 - <https://osha.europa.eu/> (Europa)

Opskrba zrakom i opasnosti pri spajanju

- Zrak pod tlakom može prouzročiti teške ozljede.
- Uvijek zatvorite dovod zraka, ispuštite tlak iz crijeva i odspojite alat s dovoda zraka kada se on ne upotrebljava, prije zamjene pribora ili pri popravcima.
- Nikada ne usmjeravajte zrak izravno prema sebi ili drugima.
- Nekontrolirano pomicanje crijeva može prouzročiti teške ozljede. Uvijek provjerite jesu li crijeva i priključci oštećeni ili labavi.
- Nemojte upotrebljavati brze spojnice na ovom alatu. Vidi upute za pravilno postavljanje.
- Uvijek kada se upotrebljavaju univerzalne zakretne spojnice, moraju biti instalirani zaporni klinovi.
- Nemojte prekoračivati maksimalni tlak zraka od 6,3 bara/90 psi ili onaj koji je naveden na nazivnoj pločici alata.

Opasnosti od zahvaćanja pokretnim dijelovima

- Držite se daleko od okretnog pogona. Može doći do gušenja, čupanja kose i/ili porezotina ako ne držite labavu odjeću, rukavice, nakit, ogrlice i kosu daleko od alata i njegovog pribora.
- Možete zadobiti posjekotine ili opekline ako dođete u kontakt sa svrdlom bušilice, strugotinama ili radnom površinom. Izbjegavajte kontakt i nosite odgovarajuće zaštitne rukavice.
- Isprekidano primjenjujte pritisak na bušilicu da izbjegnute duge kovrčave strugotine.

Opasnosti od letećih čestica

- Uvijek nosite zaštitu za oči i lice otpornu na udarce kada se nalazite u blizini mjesta rada ili radite alatom, pri popravcima i održavanju alata ili kada mijenjate pribor na alatu.
- Uvjerite se da sve druge osobe u blizini nose štitnike za oči i lice otporne na udarce. Čak i sitni projektili mogu ozlijediti oči i uzrokovati sljepoću.
- Uklonite ključ stezne glave prije pokretanja alata.
- Pazite da radni komad bude dobro pričvršćen.

Opasnosti pri radu

- Rukovatelji i osoblje za održavanje moraju biti u stanju fizički podnijeti veličinu, težinu i snagu ovog alata.
- Držite ispravno alat: Budite spremni da reagirate na iznenadne pomake, osobito kada svrdlo probije.
- Svrdlo se može naglo saviti i uzrokovati okretanje radnog komada ili alata te uzrokovati ozljede ruke ili ramena.
- Po mogućnosti upotrijebite ovjesnu ruku da apsorbira reakcijski moment. Ako to nije moguće, preporučuju se bočne ručke da apsorbiraju reakcijski moment za:
- Ravne kutijaste bušilice s kapacitetom stezne glave većim od 6,5 mm (1/4 inča) ili ako reakcijski moment može prijeći 4 Nm (3 lbf.ft).
- Bušilice s pištoljastom drškom s kapacitetom stezne glave većim od 10 mm (3/8 inča) ili ako reakcijski moment može prijeći 10 Nm (7,5 lbf.ft).
- Uvijek upotrebljavajte oštra svrdla.
- Prije nego će svrdlo probiti, smanjite pritisak prema dolje.

Opasnost od ponavljajućih pokreta

- Kada upotrebljava pneumatski alat da obavlja aktivnosti u okviru posla, rukovatelj može osjetiti neugodu u rukama, ramenima, vratu ili drugim dijelovima tijela.
- Zauzmite ugodan položaj, a da pri tome zadržite čvrsto uporište i izbjegnute čudne ili neuravnotežene položaje. Promjena položaja za vrijeme produljenog rada može pomoći da se izbjegnu neugoda i umor.
- Ne zanemarujte simptome kao što su stalna ili ponovljena neugoda, bol, vibriranje, bolovi u zglobovima, štipanje, obamrlost, osjećaj pečenja ili ukočenost. Prestanite s uporabom alata, obratite se poslodavcu i posavjetujte se s liječnikom.

Opasnosti od buke i vibracija

- Visoka razina buke može izazvati trajno oštećenje sluha i druge probleme kao npr. tinitus. Upotrijebite zaštitu za uši prema preporukama poslodavca ili u skladu s propisima o sigurnosti na radu i zaštitu zdravlja.
- Izlaganje vibracijama može izazvati trajno oštećenje živaca i krvotoka u rukama i ramenima. Nosite toplu odjeću i držite ruke toplima i suhima. Ako se pojavi obamrlost, štipanje, bol ili izbijeljena koža, prestanite s uporabom alata i posavjetujte se s liječnikom.
- Držite alat lagano, ali sigurno zato što je rizik od vibracija općenito veći ako je sila pri držanju veća. Po mogućnosti upotrijebite ovjesnu ruku ili postavite bočnu ručku.
- Da spriječite nepotrebno povećanje razine buke i vibracija:
- Upotrebljavajte i održavajte alat te odaberite, održavajte i mijenjajte pribor i potrošni materijal u skladu s ovim uputama za uporabu.
- Ne dopustite da svrdlo bušilice započne čegrtati na radnom komadu.

Opasnosti na radnom mjestu

- Klizanje/spoticanje/pad glavni su uzroci teški ozljeda ili smrti. Pazite na višak crijeva koje je ostavljeno na prolaznoj ili radnoj površini.
- Izbjegavajte udisanje prašine ili dima ili rukovanje ostacima iz radnog procesa koji mogu ugroziti zdravlje (na primjer, uzrokovati rak, urođene mane, astmu i/ili dermatitis). Upotrijebite opremu za uklanjanje prašine i nosite zaštitnu opremu za disanje kada radite s materijalima koji stvaraju čestice u zraku.
- Neke vrste prašine koje nastaju pjeskarenjem, rezanjem, brušenjem, bušenjem i drugim proizvodnim aktivnostima sadrže kemikalije koje su u državi Kaliforniji poznate kao izazivači raka i urođenih mana ili štetno djeluju na reproduktivnost. Neki primjeri takvih kemikalija su:
 - Olovo od boja na bazi olova
 - Cigle od silikatnih materijala, cement i drugi zidarski proizvodi
 - Arsen i krom iz kemijski tretirane gume

Vaš rizik od ovih izlaganja mijenja se ovisno o načinu na koji obavljate ovu vrstu posla. Da smanjite svoju izloženost ovim kemikalijama: Radite u dobro provjetranim područjima i radite s odobrenom sigurnosnom opremom kao što su maske za zaštitu od prašine koje su posebno projektirane da filtriraju mikroskopske čestice.

- U nepoznatim sredinama radite pažljivo. Prisutne su i skrivene opasnosti kao i prodor u vodove električne ili komunalne instalacije. Ovaj alat nije izoliran u slučaju kontakta s izvorima električnog napajanja.

NE BACAJTE - PREDAJTE KORISNIKU**Informacije o certifikaciji ATEX****Definicija koda ATEX**

ATEX kod:



II 2 G Ex h IIB T6 Gb X

Certifikat ATEX:

Za informacije o certifikatu ATEX pogledajte tehnički dokument: 8P07211 A.

Opis	Vrijednost	Definicija
Grupa opreme	II	Industrija obrade površine
Kategorija opreme	2	Visoka razina zaštite
Grupa II		<ul style="list-style-type: none"> • zona 1 (plin) • zona 2 (plin) • zona 21 (prašina) • zona 22 (prašina)

Opis	Vrijednost	Definicija
Atmosfera	G	Atmosfera koja sadrži plin, pare ili maglicu
	D	Atmosfera koja sadrži prašinu
Sigurnosno-tehničko projektiranje	c	Građevinska sigurnost
Grupa plina	IIA	Propan/acetone/amonijak
	IIB	Etilen
	IIC	Vodik/acetilen
Maks. temperatura površine u plinovitj atmosferi		T1 = 450 °C
		T2 = 300°C
		T3 = 200°C
		T4 = 135 °C
		T5 = 100°C
		T6 = 85°C
Maks. temperatura površine u prašnjavoj atmosferi		Primjeri temperature:
		T85°C
		T110°C
		T120°C
		T125°C
		T240°C

Klasifikacija prema razredu zaštite od eksplozije

Ako je proizvod dio sklopa u kojem komponente imaju različitu klasifikaciju prema razredu zaštite od eksplozije, komponenta s najnižom razinom sigurnosti definira klasifikaciju prema razredu zaštite od eksplozije kompletnog sklopa.

Smjernice za zaštitu od eksplozije

Čistoća

- Pobrinite se da se proizvod redovito čisti od prašine i prljavštine kako bi se spriječilo povećanje temperature ležaja i površine.
- Ako se koristi prigušivač: Pobrinite se da prigušivač s funkcijom filtra bude ugrađen na izlazu zraka kako bi se spriječilo da čestice zagrijane trenjem dospiju u okolnu atmosferu.

Poseban uvjet uporabe

Ne ispuštajte niti povlačite alat i ne udarajte ga o druge predmete.

U slučaju neuobičajeno visoke razine vibracija ili temperature, ili ako dođe do oštećenja motora, prekinite koristiti alat dok se ne počne nadzirati i dok se ne izvrši potreban popravak.

Stezni kapak (eng. chuck cover) potreban je u svim slučajevima u kojima je rizik identificiran cjelokupnom analizom rizika okoline (u skladu s direktivom ATEX 1999/92/CE), npr.: ručna uporaba alata u radnoj okolini u kojoj ima metala. Kapak se može skinuti samo ako cjelokupna analiza rizika okoline (u skladu s direktivom ATEX 1999/92/CE) pokaže nema rizika od negativnih učinaka/kontakta s vanjskom okolinom, npr.: alat namješten na bušilicu.

Ovaj alat ima ATEX certifikat, bez nastavka za bušenje. Procjena rizika uporabe ovog alata s određenim nastavkom i materijalom koji treba bušiti ili drugim nastavkom (npr. za miješanje), kao i kompletnog okruženja alata, mora izvršiti korisnik prije uporabe ovog alata (prema direktivi ATEX 1999/92/CE).

Korisne informacije

Web stranica

Prijavite se na Chicago Pneumatic: www.cp.com.

Možete pronaći informacije o proizvodima, priboru, zamjenskim dijelovima i izdanjima na našoj internetskoj stranici.

Zemlja podrijetla

Taiwan

Autorsko pravo

© Autorsko pravo 2018, CHICAGO PNEUMATIC Tool Co. LLC, 1815 Clubhouse Road, Rock Hill, SC 29730

Sva su prava pridržana. Zabranjena je svaka neovlaštena uporaba ili kopiranje sadržaja ili njegovog dijela. To se posebno odnosi na zaštitne znakove, oznake modela, brojeve dijelova i crteže. Upotrebljavajte samo odobrene dijelove. Jamstvo ili odgovornost za proizvod ne obuhvaćaju bilo kakva oštećenja ili kvarove izazvane uporabom neodobrenih dijelova.

Tehnilised andmed

Tööriista andmed

	CP1117P0 5 ATEX	CP1117P2 6 ATEX	CP1117P3 2 ATEX
Padruni suurus (")	1/2	3/8	3/8
Padruni suurus (mm)	13	10	10
Võimsus (hj)	1	1	1
Võimsus (W)	750	750	750
Seiskumise väändjõud (ft.lb)	22.2	4.7	4
Seiskumise väändjõud (Nm)	30	6.3	5.4
Tegelik õhutarbimus (cfm)	29.6	29.8	29.8
Tegelik õhutarbimus (l/s)	14	14	14

	CP1117P0 5 ATEX	CP1117P2 6 ATEX	CP1117P3 2 ATEX
Õhu sisselaske keerme suurus (")	1/2	1/2	1/2
Kaal (kg)	2.25	1.44	1.44
Kaal (lb)	4.96	3.17	3.17

Deklaratsioon

EL-I VASTAVUSDEKLARATSIOON

Meie, **CHICAGO PNEUMATIC Tool Co. LLC**, 1815 Clubhouse Road, Rock Hill, SC 29730, deklareerime oma täielikul vastutusel, et toode (nime, tüübi ja seerianumbri leiate esilehelt) on vastavuses järgmis(t)e direktiivi(de)ga: **2006/42/EC (17/05/2006)**

Kohalduvad harmoneeritud standardid:
EN ISO 11148-3:2012

Asjakohane tehniline dokumentatsioon koostati kooskõlas masinadirektiivi 2006/42/EÜ ja ATEXi direktiiviga 2014/34/EL. Ametiasutused võivad kooskõlas ATEXi direktiiviga 2014/34/EL nõuda tehnilist faili 6159924640 / CE 8P04185 A (CP1117P05), 6159924650 / CE 8P04185 B (CP1117P26) & 6159924660 / CE 8P04185 C (CP1117P32), mille peab saatma:

Pascal Roussy, R&D Manager, CP Technocenter, 38 rue Bobby Sands, BP10273 44800 Saint Herblain, France

Saint-Herblain,

Pascal ROUSSY

Väljaandja allkiri

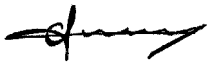

Müra ja vibratsioon

Deklareeritud väärtused on saadud kehtivate standardite järgi läbi viidud tüübikatsetuste tulemusena ja on sobivad samade standardite kohaselt katsetatud muude tööriistade deklareeritud väärtustega võrdlemiseks. Käesolevad deklareeritud väärtused pole piisavad kasutamiseks riskihindamisel, samuti võivad konkreetsetel töökohal mõõdetud väärtused osutuda suuremaks. Iga konkreetse kasutaja puhul on tegelikud kahjulike mõjurite väärtused ja riskitase erinevad, sõltudes kasutaja töövõtetest, töödeldavast detailist ja töökoha korraldusest, samuti mõjurite toimeaja kestusest ja kasutaja füüsilisest seisundist.

Meie, **CHICAGO PNEUMATIC Tool Co. LLC**, ei vastuta tagajärgede eest, kui kasutatakse deklareeritud väärtusi, mitte tegelikke andmeid, mis vastavad tegelikule kokkupuutele konkreetses ohuhinnangus töökoja olukorras, mille üle meil puudub kontroll.

See tööriist võib põhjustada käe ja käsivarre vibratsioonisündroomi, kui selle kasutamist asjakohaselt ei hallata. ELi juhised kätele mõjuva vibratsiooniga toime tulemiseks leiate, kui külastate veebilehte <http://www.pneurop.eu/index.php> ning valite "Tools" ja seejärel "Legislation".

Soovitame regulaarselt tervist kontrollida, et tuvastada vibratsioonist tingitud haiguste varajasi sümptomeid. Selle põhjal tuleb juhtumitoiminguid kohandada nii, et need aitaksid ennetada võimalikke edaspidiseid tervisekahjustusi.

- ⓘ Kui antud seadet kasutatakse kinnitatud rakendustes: Masinatootja poolt antud müraemissioon on indikatiivne. Komplektse masina müra- ja vibratsiooniemissiooni andmed peavad olema välja toodud masina kasutusjuhendis.

	CP1117P 05 ATEX	CP1117P 26 ATEX	CP1117P 32 ATEX
Helirõhutase (dB(A))	84	84	83
Helirõhutase (dB(A))	95	95	94
Mürastandard	ISO 15744	ISO 15744	ISO 15744
Vibratsioon (m/s ²)	2.70	3.6	<2.5
Vibratsiooni määramatus	2	1.7	-
Vibratsiooni standard	ISO-2892 7-5	ISO-2892 7-5	ISO-2892 7-5

Ohutus

⚠ HOIATUS Vara kahjustamise või tõsiste vigastuste oht

Enne tööriista kasutamist veenduge, et olete lugenud kõiki juhiseid, olete neist aru saanud ja järgite neid. Kasvõi mõne juhise eiramine võib tuua kaasa elektrilöögi, süttimise, kahjustusi varale ja/või tõsise kehavigastuse.

- ▶ Lugege läbi kogu ohutusteave, mis tarniti koos süsteemi erinevate osadega.
- ▶ Lugege läbi kõik süsteemi erinevate osade paigaldamise, kasutamise ja hooldamisega seotud tootejuhised.
- ▶ Lugege läbi kõik kohalikul jõustatud ohutuseeskirjad seoses süsteemi ja selle osadega.
- ▶ Hoidke kogu ohutusteave ja juhised hilisemaks uuesti läbivaatamiseks alles.

Tootespetsiifilised juhised

Töötamine

Vt jooniseid lk 2.

- Kinnitage tarvikud korralikult tööriista külge.
- Ühendage seade puhta ja kuiva õhu allikaga.
- Tööriista kasutamise kohta vt joonis 02.

Määrimine

Kasutage SAE #10 õliga õhutoru määrdeseadet, mis on reguleeritud kahele (2) tilgale minutis. Kui õhutoru määrdeseadet ei saa kasutada, lisage iga päev sisselaskesse õhutamootori õli.

Paigaldusjuhised

- **Kõikide komponentide ohutu käsitlemise ja utiliseerimise osas järgige kohalikke keskkonnaregulatsioone.**
- Hooldust ja remonte võivad teostada ainult kvalifitseeritud tehnikud, kasutades ainult originaalvaruosi. Tehnilise hoolduse teostamiseks või varuosade hankimiseks võtke ühendust tootja või lähima ametliku edasimüüjaga.
- Juhusliku käivitumise vältimiseks veenduge, et masin oleks alati energiaallikast lahutatud.
- Kui tööriista kasutatakse igapäevaselt, võtke tööriist lahti ja kontrollige seda iga kolme kuu möödudes. Vahetage kahjustatud või kulunud osad.
- Seisuja minimeerimiseks on soovitatav kasutada järgmist hoolduskomplekti. **Häälestuskomplekt**

Käikude määrimine

Kasutage määret Mobilux EP-2 Moly või samaväärset määret.

Utiliseerimine

- Selle seadme utiliseerimine peab toimuma vastavalt vastava riigi seadusandlusele.
- Kõik kahjustatud, tugevalt kulunud või valesti töötavad seadmed **TULEB KASUTUSEST KÕRVALDADA.**
- Selle seadme utiliseerimine peab toimuma vastavalt vastava riigi seadusandlusele.
- Remonttöid võivad teostada ainult tehnikud.

Üldised ohutusjuhised

Vigastuste ohu vähendamiseks peavad kõik seda tööriista kasutavad, paigaldavad, hooldavad, selle juures lisatarvikuid vahetavad või läheduses töötavad isikud mõistma käesolevaid juhiseid enne iga sellise ülesande teostamist.

Meie eesmärk on valmistada tööriistu, mis aitavad teil töötada ohutult ja tõhusalt. Kõige olulisem ohutusvahend nii selle kui ka muude tööriistade puhul olete te ise. Teie hool ja hea otsustusvõime on parim kaitse vigastuste vastu. Kõiki võimalikke ohte ei suuda me siin hõlmata, kuid toome esile mõned olulisemad.

Mootortööriista võivad paigaldada, reguleerida ja kasutada üksnes kvalifitseeritud ja väljaõppinud töötajad.

Käesolevat tööriista ega selle lisaseadmeid ei tohi muuta.

Ärge kasutage kahjustatud tööriista.

Kui tööriistal asuvad nimikiiruse, töösurve või ohuhoiatuse märgid muutuvad loetamatuks või tulevad küljest, asendage need koheselt uutega.

ⓘ Lisateabe saamiseks ohutuse kohta küsige nõu või tutvuge:

- tööriistaga kaasasolevate muude dokumentide ja teabega;
- oma tööandjalt, ühingult ja/või ametühingult.
- „Kaasas kantavate suruõhutööriistade ohutusnõuete koodeks“ (ANSI B186.1), milline oli printimise hetkel saadaval ülemaailmsete tehnikadokumentide veebilehelt <http://global.ihs.com/> või helistage telefoninumbri 1 800 854 7179. Juhul, kui te kogete ANSI-standardite kätte saadavusega probleeme, pöörduge palun ANSI poole üle veebilehe <http://www.ansi.org/>.
- Lisateavet töötervishoiu ja ohutuse kohta saate veebisaitidelt:
 - <http://www.osha.gov> (USA)
 - <https://osha.europa.eu/> (Euroopa)

Õhuvarustuse ning ühendusega seotud ohud

- Survestatud õhk võib põhjustada tõsiseid vigastusi.
- Kui seadet ei kasutata, enne lisatarvikute vahetamist või seadme parandamist tuleb alati õhuvarustus kinni keerata, vabastada voolik rõhu alt ning ühendada tööriist õhuvarustusest lahti.
- Ärge suunake õhku enda või ükskõik kelle teise suunas.
- Pekslevad voolikud võivad põhjustada tõsiseid vigastusi. Kontrollige alati võimalike vigastatud või lahtiste voolikute või tarvikute suhtes.
- Ärge kasutage tööriista juues kiir lahtiühendamise liitmikke. Vt juhiseid õige seadistamise kohta lisateabe saamiseks.
- Kui kasutatakse universaalseid keeratavaid ühendusetaile, tuleb paigaldada fiksaatorid.
- Ärge ületage maksimaalset 6,3 bar / 90 psig või tööriista nimiplaadil toodud õhu survet.

Takerdumisohud

- Hoidke eemale pöörlevast ajamist. Kui tööriistast ja tarvikutest ei hoita eemal lahtisi riideesemeid, kindaid, ehteid, kaelas kantavaid esemeid ja juukseid, võib tulemuseks olla lämbumine, skalpimine ja / või rebestus.
- Puuri otsa, laastude või tööpinnaga kokkupuutumisel on oht endale sisse lõigata või põletada saada. Vältige kokkupuutumist ning kandke käte kaitsmiseks sobivaid kindaid.
- Kasutage pikkade laastude vältimiseks vahelduvat puuri survet.

Lendavatest osakestest tulenevad ohud

- Tööriista töötamise, parandamise ja hooldamise või tarvikute vahetamise ajal või läheduses olles kandke alati löögikindlat silma- ja näokaitset
- Veenduge, et teised läheduses viibivad isikud kannaksid löögikindlat silma- ja näokaitset Silmavigastust ja pimedaksjäämist võivad põhjustada isegi väikesed lendavad osakesed.
- Eemaldage padrunvõti enne tööriista käivitamist.
- Veenduge, et töödeldav ese on kindlalt kinnitatud.

Kasutamise seotud ohud

- Operaatorid ning hooldustehnikud peavad olema füüsiliselt võimelised käsitsema tööriista suurust, kaalu ja võimsust.
- Hoidke tööriista õigesti: olge valmis ootamatutele liigutustele vastu hoidma, seda eriti puuri otsa materjalist läbi jõudmisel.
- Puuri ots võib ootamatult kinni jääda, pannes töödeldava eseme või tööriista pöörlema ning põhjustades sellega käe- või õlavigastusi.
- Võimaluse korral kasutage reaktiivväändejõu summutamiseks rippkäppa. Kui see pole võimalik, on soovitatav kasutada reaktiivväändejõu neelamiseks kasutada külgakäepidemeid:
- sirge korpusega puurid, mille padruni mahutavus on suurem, kui 6,5 mm (1/4 tolli), või kui reaktiivväändejõud võib ületada 4 Nm (3 lbf.ft);
- püstolpidemega puurid, mille padruni mahutavus on suurem, kui 10 mm (3/8 tolli), või kui reaktiivväändejõud võib ületada 10 Nm (7,5 lbf.ft).
- Kasutage alati teravaid otsi.
- Vähendage läbimurde ajal allasuunalist survet.

Korduvate liigutustega seotud ohud

- Mootortööriistaga tööga seotud tegevuste teostamisel võib operaator kogeda kätes, käsivartes, õlgades, kaelas ning teistes kehaosades ebamugavustunnet.
- Olge mugavas asendis säilitades kindla jalgade asendi ning vältides ebamugavaid või tasakaalust väljas asuvaid asendeid. Pikkade ülesannete ajal asendi muutmine võib aidata vältida ebamugavustunnet ja kurnatust.
- Ärge eirake sümptomeid nagu pidev või korduv ebamugavus, valu, puperdamine, tuikamine, kipitamine, tuimus, põletustunne või kangus. Lõpetage tööriista kasutamine, öelge oma tööandjale ning pidage nõu arstiga.

Müra- ja vibratsioonioht

- Kõrge müratase võib põhjustada täieliku kuulmise kaotuse ja teisi probleeme, näiteks kõrvades kumisemist või vilistamist. Kasutage teie tööandja või töötervishoiu ja ohutuse eeskirjade poolt ettenähtud kuulmiskaitsevahendeid.
- Vibratsiooniga kokkupuutumine võib vigastada närvisüsteemi ja häirida käte verevarustust. Kandke sooje riideid ning hoidke oma käed sooja ja kuivana. Kui käed muutuvad tuimaks, kipitavad, valutavad või kui nahk muutub valgeks, lõpetage tööriista kasutamine, teatage tööandjale ja pöörduge arsti poole.
- Hoidke tööriista kerges, kuid kindlas haardes, kuna vibratsioonioht on tugeva haaramise korral tavaliselt suurem. Võimaluse korral kasutage rippkäppa või paigaldage külgakäepide.
- Müra- ja vibratsioonitasemete mittevajalike tõesude vähendamine.
- Kasutage ja hooldage tööriista ning valige, hooldage ja vahetage tarvikuid ja kulumaterjale kooskõlas käesoleva kasutusjuhendiga.
- Ärge laske puuri otsal töödeldaval detaili peal vibreerida.

Töökohaga seotud ohud

- Libisemine, vääratamine või kukkumine on peamised kehavigastuste või surma põhjused. Pange tähele kõndimisalale või tööpinnale jäänud ülejäänud voolikut.
- Vältige tolmu või aurude sissehingamist ning tööprotsessis tekkiva prahi käsitlemist, kuna see võib kahjustada tervist (näiteks vähki, sünnidefekte, astmat ja/või dermatiiti). Kasutage tolmu ärastamist ning kandke hingamise kaitsevahendeid töötades lenduvaid osakesi tekitavate materjalidega.
- Osa mootortööriistadega lihvimisel, saagimisel, freesimisel, puurimisel ja teiste ehitustegevuste käigus tekkinud tolmu sisaldab keemilisi ühendeid, mis võivad California osariigi andmetel põhjustada vähki, sünnidefekte ning teisi reproduktiivseid kahjustusi. Mõned näited sellistest keemilistest ühenditest on järgmised.
 - Pliipõhistes värvides sisalduv plii.
 - Kristalse räni tellised ja tsement ning teised müritistooted.
 - Keemiliselt töödeldud kummis sisalduv arseen ja kroom.

Teile nende kokkupuudete tulemusel osaks saava ohu suurus sõltub sellest, kui sageli te sellist tüüpi tööd teete. Nende kemikaalidega kokkupuudete vähendamiseks: töötage hästi tuulutatud piirkonnas ning kandke töötamisel heakskiidetud ohutusvarustust, näiteks tolmu- ja hingamismaske, mis on mõeldud spetsiaalselt mikroskoopiliste osakeste välja filtreerimiseks.

- Tundmatus ümbruskonnas töötage ettevaatlikult. Elektri- ja juhtmetesse või torustikesse sisse puurimine võib olla ohtlik. Käesolev tööriist ei ole isoleeritud vooluallikatega kokku puutumise suhtes.

ÄRGE VISAKE ÄRA - ANDKE KASUTAJALE**ATEX sertifitseerimisteave****ATEX-koodi definitsioon**

ATEX-kood on:



II 2 G Ex h IIB T6 Gb X

ATEX sertifikaat:

ATEXi sertifikaadi kohta lisateabe saamiseks vt tehnilist faili: 8P07211 A.

Kirjeldus	Väärtus	Definitsioon
Seadmete rühm	II	Pinnatööstus
Seadmete kategooria	2	Kõrge kaitsetase <ul style="list-style-type: none"> • tsoon 1 (gaas) • tsoon 2 (gaas) • tsoon 21 (tolm) • tsoon 22 (tolm)
Rühm II		

Kirjeldus	Väärtus	Definitsioon
Keskkond	G	Gaasi, aure või udu sisaldav keskkond
	D	Tolmu sisaldav keskkond
Ohutuse lahendus	c	Konstruksiooniohutus
Gaasi rühm	IIA	Propaan/atsetoon/ammoniaak
	IIB	Etüleen
	IIC	Vesinik/atsetüleen
Maksimaalne pinnatemperatuur gaasi sisaldavas keskkonnas		T1 = 450 °C
		T2 = 300 °C
		T3 = 200 °C
		T4 = 135 °C
		T5 = 100 °C
		T6 = 85 °C
Maksimaalne pinnatemperatuur tolmu sisaldavas keskkonnas		Näidistemperatuurid.
		T85 °C
		T110 °C
		T120 °C
		T125 °C
	T240 °C	

Ex klassifikatsioon

Kui toode on osaks agregaadist, mille teistel komponentidel on erinev Ex klassifikatsioon, määrab kogu agregadi Ex klassifikatsiooni madalaima tasemega komponent.

Plahvatusohu vältimise juhised

Puhtus

- Laagri- ja pinnatemperatuuri kerkimise vältimiseks hoidke toode tolmust ja mustusest puhtana.
- Summuti kasutamine: paigaldage kindlasti summuti, mille õhu väljalaskes on filter, et vältida hõõrdumisest kuumenenud osakeste sattumist ümbritsevasse keskkonda.

Erikasutustingimused

Ärge laske tööriistal maha kukkuda ega lohistage tööriista; vältige tööriista kokkupuudet teiste esemetega.

Ebatavaliselt kõrge vibratsioonitaseme või temperatuuri või mootorikorpuse kahjustuste korral lõpetage tööriista kasutamine, kuni tööriista on kontrollitud ja vajaduse korral remonditud.

Kui teie täieliku keskkonnaohtude analüüsi käigus on tuvastatud mõni potentsiaalne oht, tuleb alati kasutada padrunikatet (vastavalt ATEXi direktiivile 1999/92/EÜ), nt: tööriistaga käsitsi töötamine metalli läheduses. Padrunikatte võib eemaldada ainult juhul, kui teie täieliku keskkonnaohtude analüüsi käigus (vastavalt ATEXi direktiivile 1999/92/

EÜ) on tõendatud, et ei esine tihetegi väliskeskkonna mõju/kokkupuute ohtu, nt: tööriist on kinnitatud puurimisõla külge.

Tööriistale on väljastatud ATEXi sertifikaat (ilma puuriterata). Kasutaja peab (kooskõlas ATEXi direktiiviga 1999/92/EÜ) enne tööriista kasutamist viima läbi riskianalüüsi tööriista kasutamise kohta konkreetse puuritera ja puuritava materjali või näiteks teise puuriteraga segamise ja kogu tööriista kasutuskeskkonna kohta.

Kasulik teave

Veebileht

Logi sisse Chicago Pneumatic: www.cp.com.

Meie veebilehelt leiate teavet meie toodete, tarvikute, tagavaraosade ja avaldatud materjalide kohta.

Päritolumaa

Taiwan

Autoriõigus

© Autoriõigus 2018, CHICAGO PNEUMATIC Tool Co. LLC, 1815 Clubhouse Road, Rock Hill, SC 29730

Kõik õigused kaitstud. Volitamata kasutamine või sisu või selle osa kopeerimine on keelatud. See puudutab konkreetset just kaubamärke, mudelite nimetusi, detailide numbreid ja jooniseid. Kasutage ainult heakskiidetud osi. Autoriseerimata osade kasutamisest põhjustatud kahjustused või torked pole garantii või toote vastutuse poolt kaetud.

Techniniai duomenys

Jrankio duomenys

	CP1117P0 5 ATEX	CP1117P2 6 ATEX	CP1117P3 2 ATEX
Didžiausio į kumštelinį griebtuvą įstatomo ruošinio skersmuo (")	1/2	3/8	3/8
Didžiausio į kumštelinį griebtuvą įstatomo ruošinio skersmuo (mm)	13	10	10
Galia (AG)	1	1	1
Galia (W)	750	750	750
Vertimo momentas (pėdos svarui)	22.2	4.7	4
Vertimo momentas (Nm)	30	6.3	5.4
Faktinės oro sąnaudos (pėdos ³ /min.)	29.6	29.8	29.8
Faktinės oro sąnaudos (l/sek.)	14	14	14

	CP1117P0 5 ATEX	CP1117P2 6 ATEX	CP1117P3 2 ATEX
Oro įleidimo angos sriegio dydis (")	1/2	1/2	1/2
Svoris (kg)	2.25	1.44	1.44
Svoris (svarai)	4.96	3.17	3.17

Deklaracijos

ES ATITIKTIES DEKLARACIJA

Mes, **CHICAGO PNEUMATIC Tool Co. LLC**, 1815 Clubhouse Road, Rock Hill, SC 29730, vienašališkos atsakomybės pagrindu pareiškiame, kad gaminys (pavadinimą, tipinį ir serijos numerį žr. pirmame puslapyje), atitinka šią (-as) Direktyvą (-as):
2006/42/EC (17/05/2006)

Taikyti darnieji standartai:
EN ISO 11148-3:2012

Atitinkama techninė dokumentacija buvo sudaryta pagal Mašinų direktyvą 2006/42/EB ir ATEX direktyvą 2014/34/ES. ATEX direktyvos 2014/34/ES techninės bylos 6159924640 / CE 8P04185 A (CP1117P05), 6159924650 / CE 8P04185 B (CP1117P26) & 6159924660 / CE 8P04185 C (CP1117P32) institucijos gali pareikalauti iš:
Pascal Roussy, R&D Manager, CP Technocenter, 38 rue Bobby Sands, BP10273 44800 Saint Herblain, France

Saint-Herblain,

Pascal ROUSSY

Išdavėjo parašas

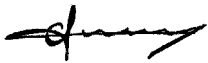

Triukšmas ir vibracija

Nurodytos reikšmės buvo gautos bandant laboratorinėmis sąlygomis pagal nurodytus standartus ir yra tinkamos lyginti su nurodytomis kitų pagal tuos pačius standartus bandytų įrankių reikšmėmis. Nurodytos reikšmės nėra pakankamos rizikai vertinti, o atskirose darbo vietose išmatuotos reikšmės gali būti didesnės. Faktinės eksponavimo reikšmės ir žalos rizika atskiriems vartotojams yra specifiniai dalykai, kurie priklauso nuo vartotojo darbo būdo, darbo įrankio ir darbo vietos bei eksponavimo laiko ir fizinės vartotojo būklės.

Mes, **CHICAGO PNEUMATIC Tool Co. LLC**, negalime būti laikomi atsakingi už deklaruotų verčių naudojimo vietoje faktinių verčių pasekmes individualiai įvertinant riziką darbo vietoje, kurios sąlygų negalime kontroliuoti.

Netinkamai valdomas šis įrankis gali sukelti rankos–plaštakos vibracijos sindromą. Plaštakos ir rankos vibracijos valdymo ES vadovas yra svetainėje <http://www.pneurop.eu/index.php>, skyrelyje „Tools“ (įrankiai), poskyryje „Legislation“ (teisės aktai).

Ankstyviems simptomams, kurie gali būti susiję su vibracijos eksponavimu, nustatyti ir valdymo procedūroms keisti taip, kad išvengtumėte pakenkimo ateityje, mes rekomenduojame sveikatos priežiūros programą.

i Jei ši įranga yra skirta naudoti sutvirtinus:
Triukšmo spinduliuotė pateikiama kaip orientyras mašinos gamintojui. Visos mašinos triukšmo ir vibracijos spinduliuotės duomenys turi būti pateikiami mašinos instrukcijų vadove.

	CP1117P 05 ATEX	CP1117P 26 ATEX	CP1117P 32 ATEX
Garso slėgio lygis (dB(A))	84	84	83
Garso galios lygis (dB(A))	95	95	94
Triukšmo standartas	ISO 15744	ISO 15744	ISO 15744
Vibracijos (m/sek. ²)	2.70	3.6	<2.5
Vibracijų neapibrėžtumas	2	1.7	-
Vibracijų standartas	ISO-2892 7-5	ISO-2892 7-5	ISO-2892 7-5

Sauga

⚠ IŠPĖJIMAS Turto sugadinimo arba sunkaus sužalojimo rizika

Prieš eksploatuodami įrankį, būtinai perskaitykite ir supraskite visas instrukcijas bei jomis vadovaukitės. Jei bus nesilaikoma visų instrukcijų, galite patirti elektros smūgi, gali kilti gaisras, būti sugadintas turtas ir (arba) patirtas sunkus sužalojimas.

- ▶ Perskaitykite visą saugos informaciją, gautą su įvairiomis sistemos dalimis.
- ▶ Perskaitykite visas įvairių sistemos dalių sumontavimo, naudojimo ir techninės priežiūros produkto instrukcijas.
- ▶ Perskaitykite visus vietinius įstatyminius potvarkius, susijusius su sistema ir jos dalimis.
- ▶ Išsaugokite visą saugos informaciją ir instrukcijas, kad prireikus vėliau galėtumėte pasiskaityti.

Specialios gaminio instrukcijos

Darbas

Žr. paveikslėlius 2 psl.

- Priedus prie įrankio pritvirtinkite tvirtai.
- Prijunkite prietaisą prie švaraus ir sauso oro tiekimo grandinės.
- Kaip dirbti įrankiu, žr. 02 paveikslėlyje.

Sutepimas

Naudokite oro linijos tepimo įtaisą su SAE #10 alyva, nustatę du (2) lašus per minutę. Jei nėra galimybės naudoti oro linijos tepimo įtaiso, kartą per dieną į įleidimo angą įvarvinkite variklio alyvos.

Techninės priežiūros instrukcijos

- **Laikykitės šalyje galiojančių vietinių aplinkosaugos taisyklių, reglamentuojančių saugų visų komponentų tvarkymą ir šalinimą.**

- Techninės priežiūros ir remonto darbus turi atlikti kvalifikuotas personalas, naudojantis tik originalias atsargines dalis. Dėl techninės priežiūros patarimų ar atsarginių dalių kreipkitės į gamintoją ar artimiausią įgaliotąjį atstovą.
- Siekdami išvengti netyčinio įrenginio veikimo, visada patikrinkite, ar jis atjungtas nuo energijos šaltinio.
- Jei įrankis naudojamas kasdien, jį ardykite ir apžiūrėkite kas 3 mėnesius. Saugos sumetimais pakeiskite nusidėvėjusias ir apgadintas dalis.
- Siekiant sumažinti galimų prastovų skaičių, rekomenduojama naudoti šį priežiūros rinkinį: **Derinimo rinkinys**

Pavaros tepimas

Naudokite „Mobilux EP-2 Moly“ ar atitinkamą tepalą.

Šalinimas

- Šalinant šią įrangą būtina laikytis atitinkamoje šalyje galiojančių įstatymų.
- **NEEKSPLOATUOKITE** apgadintų, labai nusidėvėjusių ar netinkamai veikiančių įrenginių.
- Šalinant šią įrangą būtina laikytis atitinkamoje šalyje galiojančių įstatymų.
- Remonto darbus turi atlikti tik techninės priežiūros tarnybos personalas.

Bendrosios saugos instrukcijos

Kad sumažintumėte susižalojimo pavojų, kiekvienas naudojantis, montuojantis, taisantis, prižiūrintis, keičiantis priedus arba dirbantis šalia prietaiso asmuo turi perskaityti ir suprasti šias instrukcijas prieš atlikdamas kurią nors iš šių užduočių.

Mūsų tikslas – gaminti įrankius, kurie padėtų jums dirbti saugiai ir efektyviai. Jūs esate labiausiai atsakingas už šio ar bet kuriuo kito prietaiso saugų naudojimą. Jūsų atsargumas ir teisingas įvertinimas yra geriausia apsauga nuo susižalojimų. Čia negalime aptarti visų galimų pavojų, bet pabrėžiame keletą svarbiausių.

Tiktai kvalifikuoti ir apmokyti operatoriai turi instaliuoti, derinti ar naudotis šiuo elektriniu įrankiu.

Šis įrankis ir jo priedai negali būti keičiamas jokiū būdu.

Nenaudokite šio įrankio, jei jis apgadintas.

Jei nebeįžiūrimi arba atplyšo lipdukai su įrankio vardiniu greičiu, darbinio slėgiu ar įspėjimais su darbu susijusių pavojų ženklais, juos iškart pakeiskite.

ⓘ Papildomos saugos informacijos ieškokite:

- Kitus dokumentus ir informaciją, pateiktą kartu su šiuo įrankiu.
- Savo darbdavį, profesinę sąjungą ir (arba) prekybos asociaciją.
- “Saugumo technikos taisyklės kilnojamiems pneumatiniams įrankiams” (ANSI B186.1), kurias šiuo metu galima rasti “Pasaulio techniniuose dokumentuose” adresu: <http://global.ih.com/arba> gauti paskambinus 1.800.854 7179. Jei kilo sunkumų, susijusių su ANSI standartų įsigijimu, susisieki su ANSI adresu <http://www.ansi.org>
- Daugiau darbų saugos informacijos galite gauti šiuose tinklalapiuose:
 - <http://www.osha.gov> (JAV)
 - <https://osha.europa.eu/> (Europa)

Oro tiekimo ir jungčių pavojai

- Suspaustas oras gali sukelti sunkių sužalojimų.
- Prieš keisdami priedus arba atlikdami taisymus, visada išjunkite oro tiekimą, oro slėgio nusausinimo žarną ir atjunkite prietaisą nuo oro tiekimo, kai jo nenaudojate.
- Niekada nenukreipkite oro tiesiogiai į save ar bet kurį kitą asmenį.
- Susisukusios žarnos gali sukelti sunkių sužalojimų. Visada patikrinkite, ar nėra pažeistų arba laisvų žarnų arba pritvirtinimų.
- Nevartokite lengvai atjungiamų sankabų. Tinkamą sąranką žr. instrukcijose.
- Jei naudojamos universalios užsukamos movos, jos turi būti su fiksavimo kaišiais.
- Neviršykite maksimalaus 6,3 bar / 90 psig oro slėgio arba nurodyto prietaiso pavadinimo lentelėje.

Įsipainiojimo pavojai

- Laikykites atokiai nuo besisukančios pavaros. Jei nelaikysite laisvų drabužių, pirštinių, papuošalų ir kaklo aksesuarų atokiau nuo prietaiso ir priedų, galite uždusti ir (arba) patirti plėštinių žaizdų.
- Galite įsipjauti ar nusideginti, jei prisiliesite prie grąžto ašmenų, griebtuvo ar darbo paviršiaus. Venkite sąlyčio, o rankoms apsaugoti mūvėkite tinkamas pirštines.
- Naudokite kintantį grąžto slėgį, kad išvengtumėte ilgų drožlių.

Pavojai, susiję su išsviedžiamomis dalelėmis

- Visuomet naudokitės smūgiams atspariomis akių ir veido apsaugos priemonėmis, kai dirbate ar esate šalia dirbančio įrankio, remontuojate ar prižiūrite jį, ar keičiate įrankio detales.
- Visi kiti asmenys, esantys netoliese, turi dėvėti poveikiui atsparią akių ir veido apsaugą. Net smulkios lakstančios dalelės gali sužeisti akis ar apakinti.
- Prieš įjungdami įrankį išimkite griebtuvo raktą.
- Sekite, kad apdorojamoji detalė būtų tvirtai užfiksuota.

Su darbu susiję pavojai

- Su įrankiu dirbantys ir jį prižiūrintys darbuotojai turi fiziškai pajėgti išlaikyti įrankį pagal jo tūrį, svorį bei galingumą.
- Teisingai laikykite įrankį: būkite pasiruošę abiem rankom neutralizuoti normalų ar staigų judesį.
- Gražto ašmenys gali staiga užstrigti, dėl ko apdorojama detalė ar įrankis gali imti suktis, tuo sužalodamas ranką ar petį.
- Jei įmanoma, naudokite pakabos svirtį, kad būtų absorbuojamas atoveiksio sūkio momentas. Jei tai neįmanoma, rekomenduojame naudoti šonines rankenas, kad būtų absorbuojamas atoveiksio sūkio momentas:
- tiesaus korpuso gražtams su užgriebimo galimybe, didesne nei 6.5 mm (1/4 colio) arba jeigu sukimosi momento reakcija gali viršyti 4 Nm (3 svarai į pėdą);
- gražtams su pistoleto tipo rankena ir užgriebimo galimybe, didesne nei 10 mm (3/8 colio) arba jeigu sukimosi momento reakcija gali viršyti 10 Nm (7,5 svaro į pėdą).
- Visuomet naudokitės aštriais ašmenimis.
- Susilpninkite spaudimą žemyn pragraždami kiaurai.

Pavojai dėl pasikartojančio judesio

- Dirbdamas elektriniu įrankiu operatorius gali patirti nepatogių pojūčių rankose, pečiuose, kakle ar kitose kūno dalyse.
- Pasistenkite stovėti patogiai, kojos turi būti tvirtai atremtos, venkite prarasti pusiausvyrą ir nepatogių padėčių. Nepatogumo ir nuovargio galima išvengti keičiant kūno padėtį.
- Neignoraukite simptomų, pavyzdžiui, nuolatinio ar pasikartojančio nepatogumo, skausmo, smilkčiojimo, spengimo, tirpulio, deginimo jausmo ar sustingimo. Nustokite dirbti įrankiu, informuokite savo darbdavį ir kreipkitės į gydytoją.

Triukšmo ir vibracijos pavojai

- Įrankio keliamas didelis triukšmas gali negrįžtamai pakentti klausai ir sukelti kitų problemų, pavyzdžiui, spengimą ausyse. Naudokite ausų apsaugas, kurias rekomenduoja jūsų darbdavys ar darbuotojų sveikatos ir saugos teisės aktai.
- Vibracijos poveikis gali pažeisti nervus ir rankų bei kojų kraujotaką. Dėvėkite šiltus drabužius ir pasirūpinkite, kad rankos būtų šiltos ir sausos. Jei pajuntate tirpimą, dilgčiojimą, skausmą arba pabąla oda, nustokite dirbti įrankiu, informuokite savo darbdavį ir kreipkitės į gydytoją.
- Lengvai tačiau tvirtai laikykite įrankį, kadangi vibracijos pavojus yra didesnis, jei įrankis suimamas stipriai. Kai įmanoma, naudokite pakabos svirtį arba pritaisykite šoninę rankeną.
- Kad būtų išvengta nereikalingo triukšmo ir vibracijos lygio padidėjimo:
- Naudokite ir prižiūrėkite įrankį, pasirinkite, prižiūrėkite ir keiskite priedus ir sunaudojamas dalis pagal šias naudojimo instrukcijas;
- Pasirūpinkite, kad gražto ašmenys nebarškėtų į ruošinį.

Pavojai darbo vietoje

- Paslydimas, suklupimas ar griuvimas yra pagrindinės sunkių ar mirtinų sužeidimų priežastys. Saugokitės žarnų paliktų vietoje, kur vaikštoma, arba darbo srityje.
- Stenkitės neįkvėpti dulkių ar garų ir liesti lūženų darbo metu, nes tai gali būti pavojinga sveikatai (pavyzdžiui, sukelti vėžį, apsigimimus, astmą ir (arba) dermatitą). Dirbdami su medžiagomis, kurios skleidžia daleles į orą naudokite dulkių ištraukimo sistemas ir dėvėkite apsaugines kvėpavimo priemones.
- Kai kuriose dulkėse sukeltose šlifavimo, pjovimo, gręžimo ir kitų veiksmų yra chemikalų, kurie, kaip žinoma Kalifornijos valstijoje, gali sukelti vėžį, įgimtas ydas arba kitą reprodukcinę žalą. Kai kurių šių chemikalų pavyzdžiai:
 - Švinas iš dažų, kurių pagrindas yra švinas
 - Kristalinio silicio plytos ir cementas bei kiti mūriniai gaminiai
 - Arsenas ir chromas iš chemiškai apdorotos gumos
 Sąveikos su šiais chemikalais poveikis gali skirtis atsižvelgiant į tai kaip dažnai dirbate šį darbą. Norėdami sumažinti sąveiką su šiais chemikalais: dirbkite gerai vėdinamoje patalpoje ir naudokite patvirtintas saugumo priemones, pvz., dulkių kaukes, kurios specialiai sukurtos tam, kad filtruotų mikroskopines daleles.
- Ypač būkite atsargūs nepažįstamoje aplinkoje. Potencialus pavojus gali kilti prakurtus elektros tiekimo ar kitų komunalinių tinklų linijas. Įrankis nėra izoliuotas nuo elektros šaltinių.

NEIŠMESTI – ATIDUOTI NAUDOTOJUI**ATEX sertifikavimo informacija****ATEX klasifikacijos apibrėžimas****ATEX klasifikacija yra:**

II 2 G Ex h IIB T6 Gb X

ATEX sertifikatas:

Informacijos apie ATEX sertifikatą ieškokite techninėje byloje: 8P07211 A.

Aprašas	Vertė	Apibrėžimas
Įrangos grupė	II	Antžeminė pramonė
Įrangos kategorija	2	Aukštas apsaugos lygis
II grupė		<ul style="list-style-type: none"> • 1 zona (dujos) • 2 zona (dujos) • 21 zona (dulkės) • 22 zona (dulkės)

Aprašas	Vertė	Apibrėžimas
Atmosfera	G	Atmosfera, kurioje yra dujų, garų ar rūko
	D	Atmosfera, kurioje yra dulkių
Apsauginė konstrukcija	c	Konstruktinė sauga
Dujų grupė	IIA	Propanas / acetonas / amoniakas
	IIB	Etilenas
	IIC	Vandenilis / acetilenas
Maks. paviršiaus temperatūra dujų turinčioje atmosferoje		T1 = 450 °C T2 = 300 °C T3 = 200 °C T4 = 135 °C T5 = 100 °C T6 = 85 °C
Maks. paviršiaus temperatūra dulkių turinčioje atmosferoje		Temperatūros pavyzdys: T85 °C T110 °C T120 °C T125 °C T240 °C

Apsaugos nuo sprogo klasifikacija

Jei gaminys yra agregato, kurio komponentai turi skirtingas apsaugos nuo sprogo klasifikacijas, dalis, komponentas su žemiausiu saugumo lygiu nustato viso agregato apsaugos nuo sprogo klasifikaciją.

Apsaugos nuo sprogo taisyklės

Švarumas

- Pasirūpinkite, kad į gaminį nepatektų dulkių bei purvo, ir dėl to nepakiltų guolio ir paviršiaus temperatūra.
- Jei naudojamas duslintuvas: Pasirūpinkite, kad būtų sumontuotas duslintuvas su filtravimo efektu ties oro išleidimo vieta, ir dėl trinties įkaitusios dalelės negalėtų patekti į aplinkos atmosferą.

Specialiosios naudojimo sąlygos

Šio įrankio nemėtykite ir netampykite, saugokite jį nuo smūgių.

Jei vibracijos arba temperatūros lygis tampa pernelyg aukštas, arba jei variklio korpusas pažeidžiamas, nutraukite šio įrankio naudojimą, tada jį patikrinkite ir, jei reikia, su-taisykite.

Dangtį naudoti yra būtina visais atvejais, jei rizika nustatoma atlikus pilną aplinkos rizikos analizę (pagal ATEX direktyvą 1999/92 / CE). pvz., : Rankinio įrankio naudojimas

aplinkoje, kurioje yra metalo. Dangtį galima nuimti tik tada, jei atlikus išsamią aplinkos rizikos analizę (pagal ATEX direktyvą 1999/92 / CE) įrodyta, kad nėra jokio poveikio / sąlyčio su išorine aplinka rizikos. pvz., : Įrankio pritvirtinto prie gražto pagrindo.

Šiam įrankiui (be gražto) yra išduotas ATEX sertifikatas. Prieš eksploatuodamas šį įrankį naudotojas privalo įvertinti riziką, tikėtiną naudojant šį įrankį su atitinkamu gražtu ir grėžiama medžiaga arba kitokiu antgaliu (pvz., maišytuvu), taip pat nuodugnai įvertinti įrenginio aplinką (kaip tai apibrėžia ATEX direktyva 1999/92/EB).

Naudinga informacija

Tinklavitė

Prisijunkite prie Chicago Pneumatic: www.cp.com.

Čia rasite informacijos apie mūsų gaminius, priedus, atsargines dalis ir paskelbtą medžiagą.

Kilmės šalis

Taiwan

Autorių teisės

© Copyright 2018, CHICAGO PNEUMATIC Tool Co. LLC, 1815 Clubhouse Road, Rock Hill, SC 29730

Visos teisės saugomos. Draudžiamas bet koks šio turinio ar jo dalies naudojimas arba kopijavimas neturint tam leidimo. Tai ypač taikoma prekių ženklams, modelių pavadinimams, dalių numeriams ir brėžiniams. Naudokite tik leistinas dalis. Jei gaminys veiks blogai arba suges dėl neleistinų dalių naudojimo, garantija nebus taikoma.

Tehniskie dati

Instrumenta dati

	CP1117P0 5 ATEX	CP1117P2 6 ATEX	CP1117P3 2 ATEX
Spūlpatronas dz- ilūms (collas)	1/2	3/8	3/8
Spūlpatronas dz- ilūms (mm)	13	10	10
Jauda (ZS)	1	1	1
Jauda (W)	750	750	750
Apvėrsėjmomentas (pė- das-mārc.)	22.2	4.7	4
Apvėrsėjmo- ments (Nm)	30	6.3	5.4
Faktiskais gaisa patėriņš (pėdas3/m)	29.6	29.8	29.8
Faktiskais gaisa patėriņš (l/sek.)	14	14	14
Gaisa iepļūdes vītnes izmērs (collas)	1/2	1/2	1/2
Svars (kg)	2.25	1.44	1.44

	CP1117P0 5 ATEX	CP1117P2 6 ATEX	CP1117P3 2 ATEX
Svars (mārc.)	4.96	3.17	3.17

Deklarācijas

ES ATBILSTĪBAS DEKLARĀCIJA

Mēs, **CHICAGO PNEUMATIC Tool Co. LLC**, 1815 Clubhouse Road, Rock Hill, SC 29730, vienpersoniski uzņemoties atbildību, paziņojam, ka produkts (ar nosaukumu, tipu un sērijas numuru, kas atrodami titullapā) atbilst šai direktīvai(-ām):

2006/42/EC (17/05/2006)

Piemērotie saskaņotie standarti:

EN ISO 11148-3:2012

Atbilstošā tehniskā dokumentācija tika apkopota saskaņā ar Mašīnu direktīvu 2006/42/EK un ATEX direktīvu 2014/34/ES. Iestādes var pieprasīt tehnisko lietu 6159924640 / CE 8P04185 A (CP1117P05), 6159924650 / CE 8P04185 B (CP1117P26) & 6159924660 / CE 8P04185 C (CP1117P32) ATEX direktīvai 2014/34/ES no:

Pascal Roussy, R&D Manager, CP Technocenter, 38 rue Bobby Sands, BP10273 44800 Saint Herblain, France

Saint-Herblain,

Pascal ROUSSY

Izsniedzēja paraksts

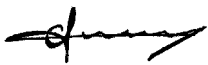

Troksnis un vibrācija

Šīs deklarētās vērtības tika iegūtas, testējot laboratorijas apstākļos atbilstoši norādītajiem standartiem, un ir piemērotas salīdzināšanai ar citu rīku deklarētajām vērtībām, kas testētas atbilstoši šiem pašiem standartiem. Šīs deklarētās vērtības nav piemērotas izmantošanai riska novērtējumos, un atsevišķās darbavietās veikto mērījumu rezultāti var būt lielāki. Faktiskās iedarbības vērtības un kaitējuma risks atsevišķam lietotājam ir unikāls un atkarīgs no lietotāja darba paņēmieniem, veicamā darba un darbstacijas uzbūves, kā arī no iedarbības laika un lietotāja fiziskā stāvokļa.

Mēs, **CHICAGO PNEUMATIC Tool Co. LLC**, neesam atbildīgi par izmantošanas sekām ar noteiktajām vērtībām, to vērtību vietā, kas parādā patieso atbildes reakciju, individuālo riska izvērtējumu darba vietā, kuru mēs nevaram ietekmēt.

Ja šī instrumenta lietošana netiek atbilstoši pārvaldīta, tas var izraisīt plaukstu/roku vibrāciju sindromu. ES vadlīnijas par plaukstu/roku vibrāciju var atrast ieejot <http://www.pneurop.eu/index.php> un atlasot "Rīki", tad "Likumi".

Iesakām izmantot veselības novērošanas programmu, lai atklātu agrīnus simptomus, kas varētu būt saistīti ar vibrācijas iedarbību, vai varētu mainīt atbilstošo darba organizāciju, nepieļaujot turpmāku stāvokļa pasliktināšanos.

i Ja šī iekārta ir paredzēta statistiskiem pielietojumiem: Trokšņa emisijas vērtība ir paredzēta mašīnu ražotājiem. Trokšņa un vibrāciju emisijas dati par visu mašīnu jāsniedz mašīnas instrukciju rokasgrāmatā.

	CP1117P 05 ATEX	CP1117P 26 ATEX	CP1117P 32 ATEX
Skaņas spiediena līmenis (dB(A))	84	84	83
Skaņas jaudas līmenis (dB(A))	95	95	94
Trokšņa norma	ISO 15744	ISO 15744	ISO 15744
Vibrācija (m/s ²)	2.70	3.6	<2.5
Vibrācijas nenoteiktība	2	1.7	-
Standarta vibrācija	ISO-2892 7-5	ISO-2892 7-5	ISO-2892 7-5

Drošība

⚠ BRĪDINĀJUMS Īpašuma bojājuma vai smaga kaitējuma risks

Pārliecinieties, ka pirms instrumenta lietošanas ir izlasītas, izprastas un ievērotas visas instrukcijas. Neievērojot visus norādījumus, varat izraisīt elektrisko triecienu, ugunsgrēku, materiālos zaudējumus un/vai smagus ievainojumus.

- ▶ Izlasiet visu drošības informāciju, kas piegādāta kopā ar dažādām sistēmas daļām.
- ▶ Izlasiet visus dažādu sistēmas daļu uzstādīšanas, ekspluatācijas un apkopes norādījumus.
- ▶ Izlasiet visus vietējos tiesību aktos paredzētos noteikumus par sistēmu un tās daļām.
- ▶ Saglabāiet visu drošības informāciju un norādījumus turpmākai uzziņai.

Produktam specifiskas instrukcijas

Eļļošana

Izmantojiet gaisa vada eļļinīcu ar SAE #10 eļļu, kas noregulēta uz diviem (2) pilieniem minūtē. Ja nevar izmantot gaisa vada eļļinīcu, vienreiz dienā pievienojiet gaisam motoreļļu.

Apkopes norādījumi

- Ievērojiet vietējos vides normatīvus par apiešanos ar visiem komponentiem un to utilizāciju.
- Apkopes un remontdarbi jāveic kvalificētam personālam, izmantojot tikai oriģinālās rezers daļas. Sazinieties ar ražotāju vai tuvāko pilnvaroto dīleri, lai saņemtu konsultācijas par tehnisko apkopi vai ja nepieciešamas rezerves daļas.
- Vienmēr pārliecinieties, ka mašīna ir atslēgta no enerģijas avota, lai izvairītos no nejaušas darbināšanas.
- Demontējiet un pārbaudiet instrumentu ik pēc 3 mēnešiem, ja instruments tiek lietots katru dienu. Nomainiet bojātās vai nodilušās daļas.

- Lai samazinātu dīkstāvi līdz minimumam, ieteicams izmantot šādu apkopes komplektu: **Pieregulēšanas komplekts**

Pārnesumu eļļošana

Izmantojiet Mobilux EP-2 Moly vai līdzvērtīgu smērvielu.

Utilizācija

- Šīs iekārtas utilizācijai jānotiek, ievērojot attiecīgās valsts likumdošanu.
- Visu bojāto, smagi nolietoto vai nepareizi darbojošos ierīču **EKSPLUATĀCIJA IR JĀPĀRTRAUC**.
- Šīs iekārtas utilizācijai jānotiek, ievērojot attiecīgās valsts likumdošanu.
- Remontu drīkst veikt tikai tehniskās apkopes personāls.

Vispārīgas drošības instrukcijas

Lai samazinātu ievainojuma risku, visiem, kas lieto, uzstāda, labo, apkopj, maina piederumus, vai strādā šī instrumenta tuvumā, pirms šo darbu sākšanas jāizlasa un jāizprot šie norādījumi.

Mūsu mērķis ir ražot instrumentus, kas palīdz strādāt droši un efektīvi. Vissvarīgākais padoms par drošību šim vai jebkuram instrumentam esat JŪS. Jūsu uzcītība un uzmanība ir labākā aizsardzība pret ievainojumu. Nav iespējams šajā dokumentā uzskaitīt visus iespējamus riskus, tomēr esam centušies izcelt visbūtiskākos.

Šo ierīci drīkst uzstādīt, regulēt un lietot tikai kvalificēti un apmācīti operatori.

Šo ierīci un tās piederumus nedrīkst pārveidot.

Neizmantojiet šo instrumentu, ja tas ir bojāts.

Ja nominālo apgriezīenu, darba spiediena vai bīstamības brīdinājuma zīmes uz instrumenta vairs nav salasāmas vai atlīmējas, nekavējoties nomainiet tās.

i Papildu drošības informāciju skatiet:

- Citus dokumentus un informāciju, kas pievienota šai ierīcei.
- Pie sava darba devēja, arodbiedrības un/vai profesionālās asociācijas.
- “Drošības kodekss pārnesājamiem pneimatiskajiem instrumentiem” (ANSI B186.1), iespiešanas brīdī pieejams Global Engineering Documents vietnē <http://global.ihs.com/> vai, piezvanot uz numuru 1 800 854 7179. Ja rodas sarežģījumi iegūt ANSI standartus, sazinieties ar ANSI, izmantojot <http://www.ansi.org/>
- Vairāk informācijas par arodveselību un drošību var iegūt šādās tīmekļa vietnēs:
 - <http://www.osha.gov> (ASV)
 - <https://osha.europa.eu/> (Eiropa)

Gaisa padeves un savienojuma briesmas

- Gaiss spiediena ietekmē var radīt dažādus ievainojumus.

- Kad instruments netiek lietots, pirms maināt piederumus, vai veicot apkopes darbus, vienmēr noslēdziet gaisa padevi, iztukšojiet gaisa spiediena šļūteni un atvienojiet to no gaisa padeves.
- Nekad nevērsiet tiešu gaisa plūsmu savā vai citu virzienā.
- Izliktas šļūtenes var radīt smagus ievainojumus. Vienmēr pārbaudiet, vai šļūtenes nav bojātas, vai arī palaidiet vaļīgāk šļūtenes vai armatūru.
- Nelietojiet ierīci ātri atvienojamus savienojumus. Skatiet pareizas uzstādīšanas norādījumus.
- Izmantojot universālās savienotājumavas ar vītņi, jāuzstāda šķeltnā.
- Nepārsniedziet maksimālo atļauto gaisa spiedienu 6,3 bar / 90 psig vai, kā norādīts instrumenta datu plāksnītē.

Sapīšanās riski

- Turiet atstātus no rotējošas piedziņas. Ja vaļīgas drēbes, cimdi, rotaslietas, kaklarotas un mati netiek turēti atstātus no instrumenta un tā piederumiem, var tikt izraisīta žņaugšana, skalpēšana un/vai plēstas brūces.
- Saskaroties ar urbja uzgali, skaidām vai darba virsmu, var gūt grieztas brūces vai apdegumus. Izvairieties no saskares un valkājiet atbilstošus cimdus, lai aizsargātu plaukstas.
- Lai izvairītos no gara griezuma skaidām, pielietojiet intermitējošu urbja spiedienu.

Atlūzu izraisīta bīstamība

- Vienmēr, strādājot ar instrumentu vai esot tuvumā, veicot remontu vai apkopi vai mainot tā piederumus, valkājiet triecienizturīgus acu un sejas aizsargus.
- Pārliecinieties, vai citas personas darba zonā lieto atbilstošu acu un sejas aizsardzības līdzekļus. Pat niecīgākās atlūzas var radīt acs traumu un izraisīt aklumu.
- Pirms instrumenta iedarbināšanas izņemiet patronas atslēgu.
- Sekojiet tam, lai apstrādājamais materiāls būtu kārtīgi nofiksēts.

Ekspluatācijas riski

- Operatoriem un apkopes personālam ir jāprot apieties ar instrumenta lielumu, svaru un tā jaudu.
- Turiet instrumentu pareizi: esiet gatavi pēkšņām pret darbības kustībām, īpaši urbja uzgalim izejot cauru materiālam.
- Urbja uzgalis var piepeši iestrēgt un radīt apstrādājamā materiāla vai ierīces griešanos, kas var izraisīt rokas vai pleca ievainojumu.
- Ja iespējams, izmantojiet piekares sviru, lai absorbētu reakcijas griezes momentu. Ja tas nav iespējams, ieteicams absorbēt reakcijas griezes momentu ar sānu rokturiem:
- taisniem urbjiem ar patronas jaudu lielāku par 6,5 mm (1/4 collas) vai, ja griezes reakcija var pārsniegt 4 Nm (3 lbf.ft);
- pistoles roktura urbjiem ar patronas jaudu lielāku par 10 mm (3/8 collas) vai, ja griezes reakcija var pārsniegt 10 Nm (7,5 lbf.ft).

- Vienmēr lietojiet asus uzgaļus.
- Samaziniet leļup vērsto spiedienu, uzgalim izejot cauri apstrādājamai virsmai.

Atkārtotu kustību draudi

- Izmantojot elektroinstrumentu, lai veiktu ar darbu saistītas aktivitātes, operators var izjust diskomfortu plaukstās, rokās, plecos, kaklā vai citās ķermeņa daļās.
- Ieņemiet ērtu pozu, saglabājiet drošu atbalstu ar kājām un izvairieties no neērtām nelīdzsvarotām pozām. Pozas maiņa ilgstošu darbu laikā var palīdzēt izvairīties no diskomforta un noguruma.
- Neignorējiet tādas simptomus kā pastāvīgs vai regulārs diskomforts, sāpes, pulsēšana, smeldzi, džinkstēšana, tirpums, dedzināšanas sajūta vai stīvums. Apturiet instrumenta lietošanu, paziņojiet par to darba devējam un vēršieties pie ārsta.

Trokšņa un vibrāciju riski

- Augsts skaņas līmenis var izraisīt pastāvīgu dzirdes zudumu un citas problēmas, piemēram, džinkstēšanu. Izmantojiet piemērotu ausu aizsardzību, kā to nosaka jūsu darba devējs vai darba drošības un veselības aizsardzības noteikumi.
- Vibrāciju iedarbība var radīt paliekošus bojājumus nerviem un roku un plaukstu asinsritei. Valkājiet siltas drēbes un turiet plaukstas siltas un sausas. Konstatējot nejutīgumu, tirpšanu, sāpes vai ādas bālumu, pārtrauciet instrumenta izmantošanu, paziņojiet par to darba devējam un konsultējieties ar ārstu.
- Turiet instrumentu vieglā, bet drošā satvērienā, jo parasti vibrācijas riski ir lielāki, kad satvēriens ir ciešs. Kur iespējams, izmantojiet piekares sviru vai uzstādiet sānu rokturi.
- Lai izvairītos no nevajadzīga trokšņa un vibrāciju līmeņa pieauguma:
- darbiniet un apkopiet instrumentu un izvēlieties, apkopiet un nomainiet piederumus un ekspluatācijas materiālus saskaņā ar instrukciju rokasgrāmatu;
- neļaujiet urbja uzgalim vibrēt uz uz apstrādājamā materiāla.

Darbavietas bīstamība

- Slīdēšana/aizķeršanās/nokrišana ir viens no galvenajiem nopietnu ievainojumu vai nāves cēloņiem. Uzmanieties no šļūtenes pārpalikumiem, kas var būt atstāti uz darba virsmas vai grīdas.
- Izvairieties no putekļu vai dūmu ieelpošanas vai darba ar gružiem, kas var kaitēt veselībai (piemēram, kaitēt grūtniecībai, izraisīt vāzi, astmu un/vai dermatītu). Strādājot ar materiāliem, kas izplata gaisā daļiņas, lietojiet putekļu ekstrakcijas un elpošanas aizsarglīdzekļus.
- Daži putekļi, kas rodas pulēšanas, zāģēšanas, slīpēšanas, urbšanas un citu būvdarbu rezultātā satur ķīmiskas vielas, kas Kalifornijas štatam zināmas, kā vēža, iedzimtu defektu un citu reproduktīvu kaitējumu izraisītājas. Tālāk doti daži piemēri:
 - svins no svinu saturošām krāsām;
 - kristāla silīcija gabaliņi, cements un citi mūrēšanas produkti;

- arsēns un hroms no ķīmiski apstrādātas gumijas.

Šo iedarbību risks atšķiras atkarībā no tā, cik bieži jūs darāt šo darbu. Lai samazinātu šo ietekmi no šīm ķīmiskajām vielām: strādājiet labi vēdinātās vietās un lietojiet apstiprinātas aizsargiekārtas, piemēram, putekļu aizsargmaskas, kas speciāli izstrādātas, lai filtrētu mikroskopiskas daļiņas.

- Svešā darba vidē darbojieties uzmanīgi. Var būt slēpti riski, tādi kā ieurbšana elektrības vadus vai citos vadus. Šis instruments nav nodrošināts pret saskari ar elektrisko strāvu vadošiem elementiem.

NEIZMETIET — NODODIET LIETOTĀJAM

ATEX sertifikācijas informācija

ATEX koda definīcija

ATEX kods ir:



II 2 G Ex h IIB T6 Gb X

ATEX sertifikāts:

Informāciju par ATEX sertifikātu skatiet tehnisko datu failā: 8P07211 A.

Apraksts	Vērtība	Definīcija
Aprīkojuma grupa	II	Virsmu ražotne
Aprīkojuma kategorija	2	Augsts aizsardzības līmenis
Grupa II		<ul style="list-style-type: none"> • 1. zona (gāze) • 2. zona (gāze) • 21. zona (putekļi) • 22. zona (putekļi)
Atmosfēra	G	Atmosfēra, kas satur gāzi, tvaikus vai miglu
	D	Atmosfēra, kas satur putekļus
Drošības izstrādnes	c	Konstrukciju drošība
Gāzes grupa	IIA	Propāns/acetons/amonjaks
	IIB	Etilēns
	IIC	Ūdeņradis/acetilēns
Maksimālā virsmas temperatūra	Gāzes atmosfērā	T1 = 450 °C T2 = 300 °C T3 = 200 °C T4 = 135 °C T5 = 100 °C T6 = 85 °C

Apraksts	Vērtība	Definīcija
Maksimālā virsmas temperatūra		Paraugtemperatūras:
Putekļu atmosfērā		T85 °C
		T110 °C
		T120 °C
		T125 °C
		T240 °C

Sprādzienbīstamības klasifikācija

Ja produkts ir daļa no mezgla, kura komponentiem ir dažādas sprādzienbīstamības kategorijas, komponents ar zemāko drošības līmeni nosaka visa mezgla sprādzienbīstamības kategoriju.

Sprādziendrošības vadlīnijas

Tīrība

- Pārlicinieties, ka produkts tiek glabāts no putekļiem un netīrumiem tīrā vietā, lai nepieļautu palielinātu gultņu un virsmas temperatūru.
- Ja izmantojat klusinātāju: Pārlicinieties, ka uz gaisa izvada ir uzstādīts klusinātājs ar filtrēšanas efektu, lai neļautu frikcijas uzkrāsētām daļiņām iekļūt apkārtējā atmosfērā.

Īpaši lietošanas nosacījumi

Instrumentu nedrīkst nomest zemē, vilkt vai triekt pret citu priekšmetu.

Ja ir neparasti augsts vibrācijas vai temperatūras līmenis vai ja motora korpuss ir bojāts, pārtrauciet instrumenta lietošanu, līdz tas tiek pārbaudīts un vajadzības gadījumā salabots.

Patronas pārsegs ir nepieciešams visos gadījumos, kad ir konstatēts risks pilnīgajā vides riska analīzē (saskaņā ar ATEX Direktīvu 1999/92/EK). Piemēram: instrumenta turēšana rokās vidē ar metāla elementiem. Patronu pārsegu var noņemt tikai tad, ja jūsu pilnīgā vides riska analīzē (saskaņā ar ATEX Direktīvu 1999/92/EK) pierāda, ka nepastāv trieciena/saskares riski ar ārējo vidi. Piemēram: instruments fiksēts urbšanas statīvā.

Instrumenti ir izgājis ATEX sertifikāciju, neskaitot urbja uzgali. Lietotājam (saskaņā ar ATEX direktīvu 1999/92/EK) pirms šī instrumenta lietošanas jāveic riska analīze par šī instrumenta izmantošanu ar konkrētu uzgali un materiālu urbšanai vai citu uzgali, piemēram, maisīšanai, un pilnīgu instrumenta vidi.

Noderīga informācija

Vietne

Piesakieties vietnē Chicago Pneumatic: www.cp.com.

Jūs varat atrast informāciju par mūsu izstrādājumiem, piederumiem, rezerves daļām un publicētajiem materiāliem mūsu vietnē.

Izcelsmes valsts

Taiwan

Autortiesības

© Autortiesības 2018, CHICAGO PNEUMATIC Tool Co. LLC, 1815 Clubhouse Road, Rock Hill, SC 29730

Visas tiesības paturētas. Saturs vai tā daļas neatļauta izmantošana vai kopēšana ir aizliegta. It sevišķi tas attiecas uz preču zīmēm, modeļu nosaukumiem, daļu numuriem un rasējumiem. Izmantojiet tikai atļautas daļas. Bojājumus vai darbības traucējumus, kurus izraisījusi neatļautu daļu lietošana, nesedz garantija vai ražotāja atbildība par produktu.

技术参数

工具数据

	CP1117P0 5 ATEX	CP1117P2 6 ATEX	CP1117P3 2 ATEX
卡盘容量 (")	1/2	3/8	3/8
卡盘容量 (mm)	13	10	10
电源 (hp)	1	1	1
电源 (W)	750	750	750
失速转矩 (ft.lb)	22.2	4.7	4
失速转矩 (Nm)	30	6.3	5.4
实际空气消耗量 (cfm)	29.6	29.8	29.8
实际空气消耗量 (l/s)	14	14	14
进气口螺纹尺寸 (")	1/2	1/2	1/2
重量 (kg)	2.25	1.44	1.44
重量 (lb)	4.96	3.17	3.17

声明

EU 符合性声明

我们 (CHICAGO PNEUMATIC Tool Co. LLC, 1815 Clubhouse Road, Rock Hill, SC 29730) 全权声明, 本产品 (名称、型号和序列号, 请见首页) 符合以下指令 :
2006/42/EC (17/05/2006)

应用的协调标准 :

EN ISO 11148-3:2012

相关技术文档的编写符合机械指令 2006/42/EC 和 ATEX 指令 2014/34/EU。机构可从下方获取 ATEX Directive 2014/34/EU 的技术文档 6159924640 / CE 8P04185 A (CP1117P05), 6159924650 / CE 8P04185 B (CP1117P26) & 6159924660 / CE 8P04185 C (CP1117P32) :

Pascal Roussy, R&D Manager, CP Technocenter, 38 rue Bobby Sands, BP10273 44800 Saint Herblain, France

Saint-Herblain,

Pascal ROUSSY

签发者签名



噪音和震动

以上声明值是根据一定标准获得的实验室测量值，可以与使用其它工具按照相同标准所测得的声明值进行对比。这些声明值不适合用于风险评估，在个别工作地点测出的值可能会更高。每个用户所经历的实际接触值和损害风险都各不相同，这取决于用户的工作方式，工件、工作站设计以及接触时间和用户的身体状况。

我们 (CHICAGO PNEUMATIC Tool Co. LLC) 郑重声明：对于在不受我们控制的工作场所状况下进行的单独风险评估，如使用声明值而非实际暴露值，则我们对后果概不负责。

如果该工具在使用时未经适当管理，则可能会导致手臂振动综合症。有关预防手臂振动的 EU 指南，请访问 <http://www.pneuop.eu/index.php> 并选择“工具” - “法规”进行查看。

我们建议制定一个健康监督方案，以尽早检测出可能与振动接触相关的早期症状，从而对管理程序进行修改，避免今后造成损害。

- i** 如果本设备适合于拧紧机系统：
所提供的噪声排放信息可供机器装配者参考。整套机器的噪声和振动发射数据应在机器的指导手册中提供。

	CP1117P 05 ATEX	CP1117P 26 ATEX	CP1117P 32 ATEX
声压水平 (dB(A))	84	84	83
声源水平 (dB(A))	95	95	94
噪音标准	ISO 15744	ISO 15744	ISO 15744
振动 (m/s ²)	2.70	3.6	<2.5
振动不确定性	2	1.7	-
振动标准	ISO-2892 7-5	ISO-2892 7-5	ISO-2892 7-5

安全

⚠ 警告 存在财产损失或严重受伤的风险

确保在操作工具前阅读、了解并遵守各项操作说明。若不遵守所有操作说明，可能会造成电击、火灾、财产损失和/或严重的人身伤害。

- ▶ 阅读所有随本系统不同部分提供的安全信息。
- ▶ 阅读针对安装、操作和维护本系统不同部分的产品说明。
- ▶ 阅读有关本系统及其中零件的所有本地安全法规。
- ▶ 保存所有安全信息和说明，以备将来参考。

产品指定说明

操作

请参见第 2 页的图。

- 将附件正确固定到工具上。
- 将设备连接到清洁、干燥的气源。
- 参考图 02 操作工具。

检验

使用空气管路润滑器加入 SAE #10 机油进行润滑，调整为每分钟两 (2) 滴。如果无法使用空气管路润滑器，则每天在进口处加空气马达机油一次。

维护说明

- **请遵守当地的国家环境法规，安全处理和弃置所有组件。**
- 必须由合格人员使用原装备件进行维护和修理工作。如果需要关于技术维修的建议或者需要备件，请与制造商或最近的授权经销商联系。
- 务须确保机器断开与能源的连接，以免意外运行。
- 如果工具每天都使用，请每 3 个月拆下并检查工具一次。更换受损或磨损的部件。
- 为了最大程度减少停工时间，建议使用以下维修套件：**调试套件**

齿轮润滑

使用 Mobilux EP-2 Moly 或等同润滑脂。

处置

- 必须根据相应国家/地区的法规处置本设备。
- 所有受损、严重磨损或工作异常的器件都不能继续投入使用。
- 必须根据相应国家/地区的法规处置本设备。
- 仅可由技术维护人员进行维修。

常规安全说明

为降低人身伤害的风险，所有使用、安装、修复、维护、更换附件或在此工具附近作业的人员在执行任何此类工作之前都必须阅读并理解这些说明。

我们的目标是生产帮您安全高效工作的工具。但本工具或其他任何工具最重要的安全因素是您本人。您的谨慎态度和良好的判断力是避免伤害的最佳保护。此处无法尽述所有潜在危险，但我们会重点介绍其中某些重要危险。

只有合格或接受过培训的操作人员方可安装、调节或使用此电动工具。

此工具及其附件不得以任何形式进行改造。

如果此工具已损坏，则不得使用。

如果工具上的额定转速、操作压力或危险警示牌不再清晰可读或已脱落，请立即更换。

i 更多安全信息请参见：

- 此工具附带的其他文档和资料。
- 您的雇主、工会和/或行业协会。
- “便携式气动工具安全规范” (ANSI B186.1), 您可以在出版期间从 <http://global.ihs.com/> 的“全球工程文件”上获取或者致电 1 800 854 7179 获取该文件。如获取 ANSI 标准时有任何不便, 请登陆 <http://www.ansi.org/> 与 ANSI 联系
- 更详细的职业卫生和安全信息可由以下网站获得：
 - <http://www.osha.gov> (美国)
 - <https://osha.europa.eu/> (欧洲)

空气供给和连接危险

- 压缩空气可能造成严重伤害。
- 在更换附件或者进行维修之前, 若不使用工具, 务必始终关闭气源、释放管中气压并断开工具与气源的连接。
- 任何时候不得将压缩空气对准自己或他人。
- 气管甩动可能造成严重伤害。请始终注意检查气管和管夹有无损坏或松动。
- 切勿在工具上使用快卸连接器。请参阅说明进行正确设置。
- 使用万向联轴节的时候一定要安装防松销钉。
- 不得超过最大空气压力 6.3 bar / 90 psig, 也不得超过工具铭牌上注明的压力值。

缠绕危险

- 远离旋转驱动装置。操作工具或配件时不得穿着宽松的衣服、戴手套、佩戴首饰、项链, 并应整理好头发, 否则可能发生窒息、撕脱头皮和/或划伤。
- 如果接触到钻头、碎片或工件表面, 可能会被割伤或烫伤。因此应避免接触此类物体并佩戴合适的手套, 以保护双手。
- 使用间歇性钻头压力、避免产生较长的屑片。

抛射物危险

- 进行工具的操作、修理或维护工作或者更换工具附件或靠近操作现场时, 要戴上耐冲击的眼部和面部护具。
- 要确认作业区域的所有其他人都已佩戴耐冲击的眼部和面部护具。即使较小的抛射物也可能对眼睛造成伤害并导致失明。
- 在启动工具之前, 先取下夹头钥匙。
- 确保工件牢固固定。

操作危险

- 操作人员和维护人员必须有足够的体力掌握体大沉重的动力工具。
- 正确握住工具：要对突然的反作用运动有准备, 特别是当钻头钻穿时。
- 钻头可能会突然与工件粘结引起工件或工具旋转, 从而伤及手臂或肩膀。
- 可以的话, 请使用悬架臂来吸收反作用扭矩。如果无法这样做, 那么在下述情况中建议使用侧面把手：

- 如果使用夹持能力超过 6.5 mm (1/4 英寸) 的直筒钻孔机, 或者当扭矩反作用力可能超过 4 Nm (3 lbf.ft) 时。
- 如果使用夹持能力超过 10 mm (3/8 英寸) 的枪柄式钻孔机, 或者当扭矩反作用力可能超过 10 Nm (7.5 lbf.ft) 时。
- 请始终使用锋利的钻头。
- 在钻穿时减轻向下的压力。

重复性动作的危害

- 使用电动工具执行工作相关操作时, 操作人员的双手、手臂、肩膀、脖子或身体其他部位可能会感到不适。
- 采用舒适的姿势, 同时又能保持站稳, 避免采用别扭或容易导致身体失去平衡的姿势。在进行长时间任务时, 改变姿势有助于避免出现不适或疲劳。
- 不要忽视持续或断断续续的不适、疼痛、搏动、酸痛、麻感、麻木、灼烧感或僵硬等症状。如有此类症状, 请停止使用工具, 告诉您的雇主并咨询医师。

噪音和震动危害

- 高分贝的声音会导致永久性失聪和耳鸣等其他症状。请配戴贵公司推荐的或符合职业健康和安全的规范的听力保护装置。
- 暴露在震动环境中会对手和手臂的神经和供血造成致残伤害。穿着保暖衣物并保持手温暖干燥。如果发现手脚麻木、刺痛、疼痛或皮肤发白, 应该停止使用本工具, 告诉您的雇主并征求医生意见。
- 以安全的方式轻握工具, 因为震动带来的风险一般来说在握力更大时会更高。在可以的情况下使用悬架臂或在侧面安装一个把手。
- 要避免噪声及振动水平无谓增加：
- 按照本说明手册操作和维护工具, 以及选择、维护和更换附件及消耗品；
- 不允许钻头在工件上嘎嘎作响。

工作场所的危险

- 滑跌/绊跌/摔倒是导致重伤或死亡的主要成因。要注意地面上或者工件表面上多余的管子。
- 工作过程中要避免接触会造成疾病 (例如, 癌症、先天缺陷、哮喘和/或皮炎) 的东西, 比如吸入粉尘或接触碎片。加工会产生有害微粒的工件时, 需要使用吸尘装置并佩戴呼吸保护装置。
- 砂磨、锯切、打磨、钻孔等生产活动所产生的某些粉尘可能含有加州当局已知的可能导致癌症、先天性缺陷或其他生殖伤害的化学物品, 例如：
 - 铅基涂料中的铅
 - 结晶硅砖和水泥以及其他泥工产品
 - 经过化学处理的橡胶中含有的砷和铬

您暴露于这些化学物质的风险因这类工作的频率而异。为了降低您暴露于这些化学物品的风险, 请注意下列事项：应该在通风良好的区域内工作, 并使用经过核准的安全设备, 比如专用的可以滤掉微粒的防尘面罩。

- 在陌生环境下应小心谨慎。可能存在其他潜藏性风险, 例如钻到电线或其他公用设施管线。本工具未经绝缘处理, 请勿接触电源。

请勿丢弃 – 致使用者

ATEX 认证信息

ATEX 代码定义

ATEX 代码是：



II 2 G Ex h IIB T6 Gb X

ATEX 认证：

有关 ATEX 认证的信息，请参阅技术文件：8P07211 A.

说明	值	定义
设备组	II	工厂用
设备类别	2	高级别保护
第 II 组		<ul style="list-style-type: none"> 区域 1 (气体) 区域 2 (气体) 区域 21 (粉尘) 区域 22 (粉尘)
大气环境	G	含有气体、蒸汽或薄雾的大气环境
	D	含有粉尘的大气环境
安全性设计	c	施工安全
气体组	IIA	丙烷/丙酮/氨
	IIB	乙烯
	IIC	氢/乙炔
含有气体的大气环境中的最大表面温度		T1 = 450°C T2 = 300°C T3 = 200°C T4 = 135°C T5 = 100°C T6 = 85°C
含有粉尘的大气环境中的最大表面温度		示例温度： T85°C T110°C T120°C T125°C T240°C

防爆等级

如果产品是组合件的一部分，其中包含多个具有不同防爆等级的组件，则整个组合件的防爆等级将由安全级别最低的组件决定。

防爆准则

清洁度

- 确保产品清洁，不含灰尘和污垢，以防轴承和表面温度升高。
- 如果使用消音器：确保排气口处安装了带过滤效果的消音器，以防止周围空气中进入摩擦生热的颗粒。

特殊的使用条件

不要掉落或拖动工具，也不要撞击其他物体。

如果震动或温度异常高，或电机外壳损坏，请停止使用该工具，直到受控制和修理好为止。

如果在完整的环境风险分析中发现风险（根据 ATEX 指令 1999/92/CE），则所有情况下都需要卡盘盖。例如：在金属环境周围使用工具。只有在完整的环境风险分析（根据 ATEX 指令 1999/92/CE）证明没有任何撞击/接触外部环境的风险时，才能拆除卡盘盖。例如：工具固定在钻臂上。

该工具已通过 ATEX 认证，无需钻头。在使用此工具之前，用户必须在使用工具（根据 ATEX 指令 1999/92/CE）之前对该工具的特定钻头和被钻材料或其他钻头进行风险分析以及该工具的完整环境。

有用的信息

网站

登录到 Chicago Pneumatic: www.cp.com.

您可以从我们的网站上找到关于我们产品、附件、备件和已发布事件的信息。

原产地

Taiwan

版权所有

© 版权所有 2018, CHICAGO PNEUMATIC Tool Co. LLC, 1815 Clubhouse Road, Rock Hill, SC 29730

保留所有权限。禁止对此内容或其部分内容进行任何未经授权的使用或复制。本规定专门适用于商标、型号名称、部件编号和图纸。请仅使用经授权的部件。保修或产品责任不包括任何由于使用未经授权的部件而造成的损坏或故障。

技術データ

ツールデータ

	CP1117P0 5 ATEX	CP1117P2 6 ATEX	CP1117P3 2 ATEX
チャック能力 (インチ)	1/2	3/8	3/8
チャック能力 (mm)	13	10	10
電源 (hp)	1	1	1
電源 (W)	750	750	750

	CP1117P0 5 ATEX	CP1117P2 6 ATEX	CP1117P3 2 ATEX
ストールトルク (ft.lb)	22.2	4.7	4
ストールトルク (Nm)	30	6.3	5.4
実際の空気消費量 (cfm)	29.6	29.8	29.8
実際の空気消費量 (l/ s)	14	14	14
空気吸入口サイズ (インチ)	1/2	1/2	1/2
重量 (kg)	2.25	1.44	1.44
重量 (ポンド)	4.96	3.17	3.17

宣言

EU 適合宣言

弊社CHICAGO PNEUMATIC Tool Co. LLC, 1815 Club-house Road, Rock Hill, SC 29730は、弊社製品（名称、タイプ、およびシリアル番号あり、フロントページ参照）が次の指令に準拠していることを、当社のもつばらの責任の下で宣言します：

2006/42/EC (17/05/2006)

適用する整合規格：

EN ISO 11148-3:2012

関連する技術文書は、機械指令 2006/42/EC および ATEX 指令 2014/34/EU に従ってまとめられました。当局は ATEX 指令 2014/34/EU に関連する技術ファイル 6159924640 / CE 8P04185 A (CP1117P05), 6159924650 / CE 8P04185 B (CP1117P26) & 6159924660 / CE 8P04185 C (CP1117P32) を

Pascal Roussy, R&D Manager, CP Technocenter, 38 rue Bobby Sands, BP10273 44800 Saint Herblain, Franceに対して要求できます。

Saint-Herblain,

Pascal ROUSSY

発行者による署名

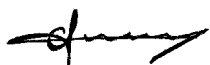

騒音および振動

これらの宣言値は、規定の基準に従って行われた実験室環境でのテストにより得られたもので、同じ基準に従ってテストされた他のツールの宣言値との比較に適する。これらの宣言値は、リスク評価における使用には適しておらず、個々の作業現場における測定値が宣言値を上回る場合もあり得る。実際の暴露値と個々の使用者が被る被害は様々であり、使用者の作業方法、作業対象物、作業環境、および使用者の暴露時間と健康状態に依存する。

当社 CHICAGO PNEUMATIC Tool Co. LLCは、弊社が管理できない作業場所の状況における個々のリスク評価において、実際の露出を反映した値ではなく宣言した値を使用した影響に対して責任を負うことはできません。

本ツールの利用が適切に管理されていなければ、手腕振動障害を引き起こすことがあります。手腕振動を管理するためのEUのガイドは、<http://www.pneurop.eu/index.php>にアクセスし、「ツール」、次に「法制」を選択すれば見ることができます。

振動暴露によると思われる初期症状を発見するために、定期的な健康診断の実施が望ましい。これにより、将来の機能障害を防ぐための管理手法を見直すことが可能となる。

- ① 本装置を固定して使用する場合、放出騒音は機械組立員への参考として表示してあります。完成機械用の放出騒音および放出振動のデータは機械の取扱説明書に記載されています。

	CP1117P 05 ATEX	CP1117P 26 ATEX	CP1117P 32 ATEX
音圧レベル (dB(A))	84	84	83
音響パワーレベル (dB(A))	95	95	94
騒音基準	ISO 15744	ISO 15744	ISO 15744
振動 (m/s ²)	2.70	3.6	<2.5
振動の不確かさ	2	1.7	-
振動標準	ISO-2892 7-5	ISO-2892 7-5	ISO-2892 7-5

安全

⚠ 警告 物的損害や重傷を負う危険性

ツールを操作する前にすべての指示を読み、理解し、それらに従っていることを確認してください。すべての注意事項に従わない場合、感電、火災、物的損傷、重傷に至る危険性があります。

- ▶ システムのさまざまな部品とともに提供される安全情報をお読みください。
- ▶ システムのさまざまな部品の設置、運用、保守のための製品注意事項をお読みください。
- ▶ システムおよびその部品に関するすべてのローカル規定安全規制をお読みください。
- ▶ 今後の参考のために、すべての安全情報と注意事項を保管しておいてください。

製品の詳細説明書

操作

2ページの図を参照してください。

- アクセサリをツールに正しく固定します。
- 装置を接続してエア供給のクリーニングと乾燥を行います。
- 02の図を参照してツールを操作します。

潤滑

毎分2滴に調節し、SAE #10 オイルとラインオイルを使用します。ラインオイルを使用できない場合、1日1回エアモーターオイルを入口に添加します。

メンテナンスに関する注意事項

- すべてのコンポーネントの安全な取り扱いおよび廃棄については、現地国の環境規制に従ってください。
- メンテナンスおよび修理作業は、必ず元のスペアパーツを使用して、資格を持った担当者が行う必要があります。技術的サービスに関するアドバイスが必要な場合やスペアパーツが必要な場合は、メーカーまたはお近くの販売店までお問い合わせください。
- 偶発的な作動を回避するために、マシンが電源から切断されていることを必ず確認してください。
- ツールを毎日使用している場合は、3カ月毎にツールを分解して点検してください。破損または磨耗した部品は交換してください。
- ダウンタイムを最小限に保つには、次のサービスキットをお勧めします。チューンアップキット

ギアの潤滑

Mobilux EP-2 Molyもしくは同等のグリースをお使いください。

廃棄

- この機器の処分は、それぞれの国の法律に従わなければなりません。
- 損傷した、ひどく磨耗した、または不適切に機能するデバイスはすべて、運転しないようにしなければなりません。
- この機器の処分は、それぞれの国の法律に従わなければなりません。
- 必ず技術メンテナンススタッフが修理を行ってください。

一般的な安全に関する注意事項

ケガの危険性を減らすために、本ツールの使用、取り付け、修理、保守、アクセサリ交換を行う人、あるいは近くで作業する人は、すべて、作業を実施する前に本注意事項を読み理解しなければなりません。

安全で効率の良い作業に役立つツールを提供することがアトラスコプコの目標です。どのようなツールでも、最も重要な安全装置は「お客様」ご自身です。皆様の注意と正しい判断が、けがをしないための最善の防護手段です。発生し得るあらゆる危険性をここで網羅することはできませんが、そのうち重要なものをいくつか取り上げました。

このパワーツールの設置、調整や使用は、有資格で訓練を受けた作業員のみが行ってください。

本ツールとそのアクセサリは絶対に改造しないでください。

損傷している場合は本ツールを使用しないでください。

本ツールの定格回転数、作動圧力、危険性の警告サインの読み取りができなくなったり、外れている場合、即座に交換してください。

① 安全に関する追加情報については、以下を照会してください:

- 本ツールに同梱のその他の文書および情報
- お客様の雇用主、組合、事業者団体
- 「ポータブルエアツールの安全規則」(ANSI B186.1) は <http://global.ihs.com/> の Global Engineering Documents (全体エンジニアリング書類) から印刷できます。または電話 1 800 854 7179 でおたずねください。ANSI基準の入手が難しい場合には、<http://www.ansi.org/> からANSIにご連絡ください。
- 詳細な労働安全衛生情報については、次のWebサイトを参照してください:
 - <http://www.osha.gov> (米国)
 - <https://osha.europa.eu/> (欧州)

給気と接続の危険性

- 空圧は重大な怪我の原因となることがあります。
- 使用していないとき、アクセサリ交換前、修理時には必ず給気を切り、空圧のかかったホースを排気し、ツールを給気口から外してください。
- エアを決して自分または他の人に向けないでください。
- ホースがゴムチのように跳ねると、大きなケガを引き起こす可能性があります。ホースや取付具の損傷や弛みを必ず点検してください。
- ツールには急速着脱式継手を使用しないでください。正しい設定方法については説明書をご覧ください。
- ユニバーサル・ツイスト・カプリングを使用する場合は、かならずロックピンを取り付けてください。
- 6.3 bar/90 psig またはツールの銘板に書かれている最高空気圧を超えないようにしてください。

絡まりの危険性

- 回転している駆動部から離れてください。ゆったりした衣服、手袋、装飾品、ネクタイ、髪の毛をツールや付属品から遠ざけないと、首を絞めたり、頭髮がはがれたり、裂傷を引き起こすことがあります。
- ドリルビット、チップ、または作業面に接触すると、切り傷や火傷を負う可能性があります。接触を避け、手の保護に適当な手袋を着用してください。
- 削られたチップが長くならないように、断続的なドリル圧を使用してください。

飛散物の危険性

- ツールの操作、修理、保守の際、あるいはツールのアクセサリを交換する際、または、その近くにいる場合、必ず目と顔を守る耐衝撃性防具を着用してください。

- 同じ場所にいるほかの全員も、耐衝撃性のある目と顔の保護装備を装着してください。小さな飛散物であっても目を傷つけて失明の原因となります。
- ツールを使用する前にチャックキーを取り外してください。
- ワークピースがしっかりと固定されているか確認してください。

操作に伴う危険性

- 作業者と保守要員には、このツールの大きさ、重量および動力の取り扱いが可能な身体能力が必要です。
- ツールを正しく保持してください。特にドリルビットが突破したときの突然の動きに対処するよう準備を整えておいてください。
- ドリルビットが突然ひっかかって動かなくなり、作業中の加工品や工具が回転し始め、腕や肩にケガをすることがあります。
- 可能であれば、リアクショントルクを吸収するサスペンションアームを使用してください。可能でなければ、以下のリアクショントルクを吸収するサイドハンドルをお勧めします。
- チャック容量が6.5 mm (1/4 インチ) よりも大きい、あるいはトルク反力が4 Nm (3 lbf.ft) を超えるストレートケースドリル
- チャック容量が10 mm (3/8 インチ) よりも大きい、あるいはトルク反力が10 Nm (7.5 lbf.ft) を超えるピストルグリップドリル
- 常に鋭利なビットを使ってください。
- 突破するときは、下方への圧力を下げてください。

繰り返し動作の危険性

- パワー ツールを使って作業に関連する動作を行う際に、手や腕、肩、首、その他の身体の部位に作業員が不快感をもつことがあります。
- 足元をしっかりと保ち、無理な姿勢やバランスを崩した姿勢を避けながら操作しやすい姿勢を取ってください。長時間の作業中に姿勢を変えることで、不快感や疲労を避けることができます。
- 持続的な不快感や繰り返しのある不快感、痛み、拍動、疼き、刺痛、麻痺、焼けるような感覚、固さといった兆候を無視しないでください。ツールの使用を中止し、雇用主に伝え、医師の診察を受けてください。

ノイズおよび振動の危険性

- 高サウンドレベルにより永久に聴力が失われたり、耳鳴りなどの問題が生じることがあります。ご自身の雇用者、または職業上の健康と安全のための規定で推奨される防音用耳栓を使用してください。
- 振動への暴露は神経を損傷し、手腕の血液供給を阻害する危険性があります。温かい衣服を着用し、手を暖かく乾燥した状態に保ってください。麻痺やチクチクした痒みがある場合、または肌が蒼白化した場合、ツールの使用を中止し、雇用主に伝えて医師の診察を受けてください。

- 握る力を強くすると振動の危険性が一般に高くなるため、ツールは軽く安全に握って保持してください。可能であれば、サスペンションアームを使用するか、サイドハンドルを取り付けてください。
- 騒音や振動のレベルが不必要に高くないようにするには、
- 本取扱説明書にしたがってツールを操作、保守し、アクセサリと消耗品を選択、保守、交換します。
- ドリルビットがワークピース上でガタつかないようにしてください。

作業場の危険性

- 滑ること、つまづくこと、転倒が重大なケガや死亡事故の主な原因です。歩く所や作業場の床に置いたままの余分なホースに気をつけてください。
- 作業の過程で出るホコリを吸い込んだり、破片に手で触れないでください。健康上有害となる可能性があります (癌、出生異常、喘息、皮膚炎など)。浮遊粒子の生じる物質を扱う作業では、集塵機を使用し、呼吸用保護具を装着してください。
- 動力を使った研磨、切断、研削、穴あけ、その他の建築作業で生じるホコリには、カリフォルニア州において、癌や出生異常その他生殖への危害を引き起こすことが知られている化学物質が含まれている場合があります。以下は、そうした化学物質の例です:

- 鉛入りの塗料から出る鉛
- 結晶シリカのレンガやセメントその他の築壁用製品
- 化学処理したゴムに由来する砒素およびクロム

こうしたものに曝されることによる危険性は、このような作業をどれほど頻繁に行うかによって異なります。こうした化学物質への曝露を低減するには、十分な換気が行われている場所で作業し、微細粒子を除去する特殊設計の防塵マスク等の認可された安全機器を使って作業を行ってください。

- 慣れない環境で作業する場合は、細心の注意を払ってください。電気またはその他の配線への穴あけといった隠れた危険物が存在する可能性があります。このツールは、電源と接触する場合に対して絶縁されていません。

廃棄せずにユーザーにお渡しください

ATEX 認証情報

ATEXコード定義

ATEXコードは次のとおりです。



II 2 G Ex h IIB T6 Gb X

ATEX認証:

ATEX 認証の情報については、以下の技術ファイルを参照してください: 8P07211 A。

説明	値	定義
機器グループ	II	表面産業
機器カテゴリ	2	高レベルの保護
グループII		<ul style="list-style-type: none"> ゾーン1 (ガス) ゾーン2 (ガス) ゾーン21 (ダスト) ゾーン22 (ダスト)
大気	G	ガス、蒸気またはミストを含む大気
	D	ダストを含む大気
安全設計	c	構造上の安全性
ガスグループ	IIA	プロパン/アセトン/アンモニア
	IIB	エチレン
	IIC	水素/アセチレン
ガス大気中の最高表面温度		T1 = 450°C T2 = 300°C T3 = 200°C T4 = 135°C T5 = 100°C T6 = 85°C
ダスト大気中の最高表面温度		温度例： T85°C T110°C T120°C T125°C T240°C

Ex分類

本製品が、異なるEx分類をコンポーネントがもつアセンブリの一部である場合、安全レベルが最も低いコンポーネントがアセンブリ全体のEx分類を定義します。

爆発防止指針

清浄度

- 軸受と表面温度の上昇を防ぐために、製品にほこりや汚れがなく清潔に保たれていることを確認します。
- 消音器を使用している場合：空気出口にフィルタリング効果のあるサイレンサが設けられており、摩擦加熱された粒子が周囲雰囲気気内に入らないことを確認します。

使用の特別条件

ツールを落下したり引きずったり、他のものにぶつけないでください。

振動や温度が通常を超える場合、またはモータハウジングが損傷している場合、ツールが制御され、必要に応じて修理されるまで使用を停止してください。

全面的な環境リスク分析 (ATEX 指令 1999/92/CEに準じる) においてリスクが特定された場合、全ての場合においてチャックカバーが必要となります。例えば：金属環境周囲でツールを手で使用する場合など。チャックカバーは(ATEX 指令 1999/92/CEに準じる)全面的な環境リスク分析で外部環境の影響または外部環境との接触のリスクがないことが実証された場合、チャックカバーを取り外すことが出来ます。例：穿孔用アームに固定されたツールなど。

このツールは、ドリルビットなしでATEX認証を受けています。特定のビットとドリル用の材料、または攪拌などの他のビットとツールの完全な環境でこのツールを使用する際のリスク分析は、ツールの使用前にユーザーによって行われる必要があります (ATEX 指令 1999/92/CEに準拠)。

有用な情報

ウェブサイト

アトラスコプコに Chicago Pneumatic: www.cp.com.

弊社のウェブサイトには、弊社製品、アクセサリ、スベア部品、印刷物に関する情報が掲載されています。

生産国

Taiwan

著作権

© 著作権 2018, CHICAGO PNEUMATIC Tool Co. LLC, 1815 Clubhouse Road, Rock Hill, SC 29730

無断複写・複製・転載を禁ず。本書の内容の一部または全部を無断転載あるいは不正使用することは禁止されています。上記禁止行為は、特に商標、モデルの文書化、部品番号および図面に適用されます。認可済みの部品のみ使用してください。未認可の部品の使用によって引き起こされる一切の損傷または誤動作は、保証責任または製造物責任の対象とはなりません。

기술 자료

공구 자료

	CP1117P0 5 ATEX	CP1117P2 6 ATEX	CP1117P3 2 ATEX
척 용량(")	1/2	3/8	3/8
척 용량(mm)	13	10	10
동력(hp)	1	1	1
동력(W)	750	750	750
정지 토크(ft.lb)	22.2	4.7	4
정지 토크(Nm)	30	6.3	5.4

	CP1117P0 5 ATEX	CP1117P2 6 ATEX	CP1117P3 2 ATEX
실제 공기 소비량 (cfm)	29.6	29.8	29.8
실제 공기 소비량(l/s)	14	14	14
공기입구 스레드 크 기(")	1/2	1/2	1/2
중량(kg)	2.25	1.44	1.44
중량(lb)	4.96	3.17	3.17

선언

EU 적합성 선언

CHICAGO PNEUMATIC Tool Co. LLC, 1815 Clubhouse Road, Rock Hill, SC 29730은(는) 제품(이름, 종류 및 일련 번호 포함, 일면 참조)이 다음 지침을 준수하고 있음을 당사의 전적인 책임 하에 선언합니다.

2006/42/EC (17/05/2006)

합의 표준 적용:

EN ISO 11148-3:2012

관련 기술 문서는 기계류 지침 2006/42/EC 및 ATEX Directive 2014/34/EU에 따라 작성되었습니다. ATEX Directive 2014/34/EU에 대한 6159924640 / CE 8P04185 A (CP1117P05), 6159924650 / CE 8P04185 B (CP1117P26) & 6159924660 / CE 8P04185 C (CP1117P32) 기술 파일은 당국만 요청할 수 있음:

Pascal Roussy, R&D Manager, CP Technocenter, 38 rue Bobby Sands, BP10273 44800 Saint Herblain, France

Saint-Herblain,

Pascal ROUSSY

발행자 서명

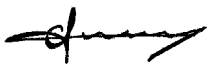

소음 및 진동

이러한 표시 값은 언급된 표준에 따라 실험실 유형 테스트에 의해 획득되었으며 동일한 표준에 따라 테스트한 다른 공구의 표시 값과 비교하기에 적합합니다. 이러한 표시 값은 위험 평가에 사용하기에 적합하지 않으며 개별 작업장에서 측정된 값이 더 높을 수 있습니다. 실제 노출 값과 개별 사용자가 경험한 위해 위험 수준은 고유하며 사용자의 작업 방식, 작업 대상물, 작업대 설계 뿐만 아니라 노출 시간 및 사용자의 신체적 조건에 따라 다릅니다.

CHICAGO PNEUMATIC Tool Co. LLC는 당사가 통제할 권한이 없는 작업장 상황에서 개별적인 위험 평가로 실제 노출을 반영하는 값 대신 표시 값의 사용에 따른 결과에 대해 책임을 지지 않습니다.

본 공구를 적절히 관리하면서 사용하지 않으면 손-팔 진동 증후군이 유발될 수 있습니다. 손-팔 진동 증후군 관리에 대한 EU 참고 자료는 <http://www.pneurop.eu/index.php>에 접속한 다음 '공구', '법규' 순으로 선택하면 확인할 수 있습니다.

당사는 소음 또는 진동 노출과의 관련 가능성이 있는 증상을 조기에 감지하는 건강 감시 프로그램을 권장하며, 이를 통해 관리 절차를 수정하여 향후 발생할 수 있는 장애를 사전에 차단할 수 있습니다.

- ⓘ 이 장비는 고정 설비에 사용하도록 되어 있습니다. 소음 방출은 기계 설치업자의 참고 자료로 활용됩니다. 완성된 기계의 소음 및 진동 방출 데이터는 기계의 사용 설명서에 수록되어 있습니다.

	CP1117P 05 ATEX	CP1117P 26 ATEX	CP1117P 32 ATEX
음압 레벨(dB(A))	84	84	83
음력 레벨(dB(A))	95	95	94
소음 표준	ISO 15744	ISO 15744	ISO 15744
진동(m/s ²)	2.70	3.6	<2.5
진동 불확실성	2	1.7	-
진동 표준	ISO-2892 7-5	ISO-2892 7-5	ISO-2892 7-5

안전

⚠ 경고 재산 피해 또는 심각한 부상의 위험

공구를 작동하기 전에 모든 지침을 읽고, 이해하고 준수하도록 하십시오. 모든 지침을 따르지 않을 경우 감전, 화재, 재산 피해 및/또는 심각한 신체적 부상을 야기할 수 있습니다.

- ▶ 시스템의 다른 부품과 함께 제공된 안전 정보를 전부 읽으십시오.
- ▶ 시스템의 다른 부품에 대한 설치, 작동 및 유지보수에 대한 제품 지침을 전부 읽으십시오.
- ▶ 시스템 및 해당 부품에 대한 모든 지역별 지정 안전 규정을 전부 읽으십시오.
- ▶ 추후에 참조할 수 있도록 모든 안전 정보와 지침을 보관하십시오.

제품별 설명

작동

페이지 2의 그림을 참조하십시오.

- 공구에 제대로 액세서리를 고정합니다.
- 청결하고 건조한 공기 공급 장치를 연결합니다.
- 공구 작동은 그림 02를 참조하십시오.

운할

에어 라인 운할기를 사용해 SAE #10 오일로 운할하며, 분당 두(2) 방울이 떨어지게 조정하십시오. 에어 라인 운할기를 사용할 수 없는 경우, 하루에 한 번 에어 모터 오일을 주입구에 추가하십시오.

유지보수 지침

- 모든 구성품의 안전한 취급 및 폐기를 위해 현지 국가 환경 규정을 따르십시오.

- 유지보수 및 수리 작업은 유자격자가 정품 예비 부품만을 사용해서 수행해야 합니다. 기술 서비스에 대한 조언 또는 예비 부품이 필요할 경우 제조업체나 가까운 공인 판매점에 문의하십시오.
- 실수로 작동되는 것을 방지하려면 항상 기계가 동력원으로부터 분리되었는지 확인하십시오.
- 공구를 매일 사용하는 경우 3개월마다 공구를 분해해서 검사하십시오. 손상되거나 마모된 부품은 교체하십시오.
- 고장시간을 최소로 유지하기 위해 다음 서비스 키트를 권장합니다. **튠업 키트**

기어 윤활

Mobilux EP-2 Moly 또는 이와 동등한 그리스를 사용하십시오.

폐기

- 본 장비의 폐기는 개별 국가의 법규를 따라야 합니다.
- 완전히 손상되고, 심하게 마모되었거나 제대로 작동하지 않는 장치는 **반드시 작동을 멈추어야 합니다.**
- 본 장비의 폐기는 개별 국가의 법규를 따라야 합니다.
- 기술 유지보수 직원만 수리해야 합니다.

일반 안전 지침

상해 위험을 줄이기 위해 부속품을 사용, 설치, 수리, 유지보수 또는 교체하는 사람이나 본 공구 주변에서 작업하는 사람은 해당 작업을 수행하기에 앞서 반드시 본 지침을 읽고 이해해야 합니다.

당사의 목표는 안전하고 효율적으로 작업할 수 있는 공구를 생산하는 것입니다. 이 공구를 포함하는 모든 공구에 대한 가장 중요한 안전 장치는 귀하입니다. 귀하의 시야와 좋은 판단이 상해에 대한 최상의 보호입니다. 가능한 위험들을 여기서 모두 다룰 수는 없으나, 가장 중요한 것 몇 가지를 강조하려고 했습니다.

유자격의 교육 받은 작업자만이 이 파워 공구를 설치, 조절 및 사용해야 합니다.

이 공구와 그 부속품을 변형시켜서는 안 됩니다.

손상된 경우 이 공구를 사용하지 마십시오.

공구에 정격 속도, 작동 압력 또는 위험 경고 징후가 보이거나 확실한 경우, 기다리지 말고 즉시 교체하십시오.

❶ 추가의 안전 정보는 다음을 참조하십시오.

- 이 공구와 함께 포장된 기타 문서 및 정보.
- 노동조합 및/또는 동업 조합
- “휴대용 에어 공구를 위한 안전 규정”(ANSI B186.1)은 Global Engineering Documents(<http://global.ihs.com/>) 인쇄 시점에 제공 받거나 1 800 854 7179로 전화 연락하여 제공 받을 수 있습니다. ANSI 표준을 제공 받기 어려운 경우, <http://www.ansi.org/>를 통해 ANSI에 문의하십시오.
- 그 밖의 노동 위생 및 안전 정보는 아래 웹 사이트에서 확인하실 수 있습니다.
 - <http://www.osha.gov> (미국)
 - <https://osha.europa.eu/> (유럽)

공기 공급 및 연결의 위험

- 절대 공기를 자신이나 다른 사람에게 향하게 하지 마십시오.
- 사용하지 않거나, 부속품을 교체하거나 수리 시에는, 항상 공기 공급 장치를 닫은 다음 호스의 공기 압력을 제거하고 나서 공구를 공기 공급 장치로부터 분리합니다.
- 절대로 공기가 자신이나 다른 사람을 향하도록 하지 마십시오.
- 공기를 뿜으며 움직이는 호스는 중상을 초래할 수 있습니다. 호스와 피팅이 느슨하거나 손상되지 않았는지 항상 점검합니다.
- 퀵 디스커넥트 커플링을 공기에 사용하지 마십시오. 올바른 설치에 대한 설명을 보십시오.
- 범용 트윈스트 커플링의 사용시 반드시 잠금 핀을 설치해야 합니다.
- 최대 공기 압력인 6.3 bar/90 psig 혹은 공구 명판의 한도를 초과하지 마십시오.

업힘에 의한 위험

- 회전하는 드라이브에 가까이 가지 마십시오. 느슨한 의복, 장갑, 보석류, 넥타이 종류 및 머리카락을 공구 및 부속품으로부터 멀리하지 않으면 질식, 두피 손상 및/또는 열상이 발생할 수 있습니다.
- 드릴 비트나 칩 또는 작업 표면에 닿으면 베이거나 화상을 입을 수 있습니다. 접촉을 피하고 적절한 장갑을 착용하여 손을 보호하십시오.
- 드릴에 대한 압력을 간헐적으로 사용하여 기다란 세이빙이 생기지 않도록 하십시오.

투사물의 위험

- 작업을 하거나 근처에 있을 경우, 공구의 수리나 유지보수 시 혹은 공구의 부속품 교체 시에는, 항상 내충격 눈 및 안면 보호 장비를 착용합니다.
- 작업 영역에 있는 모든 사람들이 내충격 눈 및 안면 보호 장비를 착용하도록 합니다. 작은 투사물이라도 눈을 상하게 하거나 실명을 초래할 수 있습니다.
- 공구를 시동하기 전에 척 키를 제거합니다.
- 작업물이 확실히 고정되어 있는지 확인하십시오.

작업에 따른 위험

- 작업자와 유지보수 인원은 이 공구의 부피와 중량 및 힘을 육체적으로 취급할 수 있어야 합니다.

- 일반적으로거나 갑작스런 작동에 대응할 수 있도록 갑작스런 움직임 특히 드릴 비트가 뚫고 나갈 때 대처할 준비를 하십시오.
- 드릴 비트는 갑자기 들러붙어서 작업물이나 공구의 회전을 초래하여 팔이나 어깨의 부상을 초래할 수 있습니다.
- 가능하면 서스펜션 암을 사용하여 반응 토크를 흡수 하십시오. 가능하지 않다면 다음과 같은 경우에 사이드 핸들을 사용하여 반응 토크를 흡수할 것을 권장합니다.
- 척 용량이 6.5mm(7/16인치)를 넘는 스트레이트 케이스 드릴이나 토크 반작용이 4Nm(3 lbf.ft)를 초과할 수 있는 경우
- 척 용량이 10mm(3/8 인치)를 넘는 피스톨 그립 드릴이나 토크 반작용이 10Nm(7.5 lbf.ft)를 초과할 수 있는 경우.
- 항상 날카로운 비트를 사용하십시오.
- 뚫릴 때에는 하향 압력을 줄이십시오.

반복적 움직임의 위험

- 파워 공구를 사용하여 작업 관련 활동을 수행할 때 작업자가 손, 팔, 어깨, 목 또는 기타 신체 부위의 불편감을 경험할 수 있습니다.
- 편안한 자세를 취하되 서 있는 자세를 안정적으로 유지하고 어색하거나 불균형한 자세를 취하지 마십시오. 장시간 작업하는 동안 자세를 바꾸면 불편감과 피로를 해소하는 데 도움이 됩니다.
- 불편감, 통증, 욱신거림, 쑤심, 저림, 무감각, 화끈거림 또는 뻣뻣함이 지속되거나 재발되는 등의 증상을 무시하지 마십시오. 이러한 경우, 공구 사용을 중단하고 고용주에게 알린 다음 의사와 상담하십시오.

소음 및 진동 위험

- 소음 수준이 높으면 영구적인 청력 손상 및 이명과 같은 기타 문제를 야기할 수 있습니다. 귀하의 고용주나 직업 건강 및 안전 법규가 권장하는 청력 보호 도구를 사용하십시오.
- 진동에 노출되면 신경 및 손과 팔의 혈액 공급에 심각한 손상을 야기할 수 있습니다. 따뜻한 의복을 착용하고 양손을 따뜻하고 건조하게 유지하십시오. 무감각, 저림, 통증 또는 피부 백화 증상이 발생하면, 공구 사용을 중단하고 고용주에게 알린 다음 의사와 상담하십시오.
- 일반적으로 잡는 힘이 강할수록 진동으로 인한 위험이 커지므로 공구를 잡을 때는 안전하면서도 가볍게 잡으십시오. 가능하면 서스펜션 암을 사용하거나 사이드 핸들을 설치하십시오.
- 불필요한 소음과 진동의 증가를 방지하는 방법
- 지침 매뉴얼에 따라 공구를 운영 및 유지보수하고, 부속품과 소모품을 선택, 유지관리, 교체합니다.
- 드릴 비트가 작업물에 대해 흔들리지 않게 하십시오.

작업장 위험

- 미끄러짐/걸려 넘어짐/추락은 중상이나 사망의 주요 원인입니다. 걸어다니거나 작업하는 장소의 표면에 호스가 남아 있을 수 있으므로 주의합니다.
- 질병(예: 암, 선천적 결손증, 천식 및/또는 피부염)을 유발할 수 있는 작업 과정에서 발생하는 분진 또는 연무의 흡입이나 부스러기의 취급을 피하십시오. 공

기 중 입자를 생성하는 재질을 사용하는 작업 시, 분진 추출 장치를 사용하며 호흡 보호구를 착용하십시오.

- 톱질, 연삭, 드릴링 및 기타 건축 활동에 의해 생성되는 일부 분진은, 캘리포니아 주에서 정한 암, 태아 기형 또는 기타 생식 관련 손상을 초래하는 것으로 알려진 화학물질을 함유합니다. 이러한 화학물질의 예는 다음과 같습니다:
 - 납 기반 페인트의 납
 - 결정성 실리카로 만든 벽돌, 시멘트 및 기타 석재 제품들.
 - 화학 처리된 고무의 비소 및 크롬.
- 이러한 노출에 따른 위험은 이러한 유형의 작업 빈도에 따라 다릅니다. 이러한 화학물질에 대한 노출 감소 방법: 환기가 잘 된 장소에서 작업하며, 미립자를 여과하도록 특별히 설계된 분진 마스크와 같은 승인 받은 안전 장비를 사용하여 작업.
- 익숙하지 않은 환경에서는 주의해서 진행하십시오. 전기나 기타 시설 공급 라인에 구멍이 뚫리는 경우와 같이 드러나지 않는 위험이 존재할 수 있습니다. 이 공구는 전원과 접촉 시 절연되지 않습니다.

버리지 마십시오 - 사용자에게 주십시오

ATEX 인증 정보

ATEX 코드 정의

ATEX 코드:



II 2 G Ex h IIB T6 Gb X

ATEX 인증:

ATEX 증명서에 대한 정보는 기술 파일을 참조하십시오. 8P07211 A.

설명	값	정의
장비 그룹	II	표면 산업
장비 범주	2	높은 수준의 보호
그룹 II		<ul style="list-style-type: none"> • zone 1(가스) • zone 2(가스) • zone 21(먼지) • zone 22(먼지)
대기	G	가스, 증기 또는 안개를 포함한 대기
	D	먼지가 포함된 대기
안전 설계	c	구조적 안전성
가스 그룹	IIA	프로판/아세톤/암모니아
	IIB	에틸렌
	IIC	수소/아세틸렌

설명	값	정의
가스가 있는 대기에서의 최대 표면 온도		T1 = 450°C
		T2 = 300°C
		T3 = 200°C
		T4 = 135°C
		T5 = 100°C
		T6 = 85°C
먼지가 있는 대기에서의 최대 표면 온도	온도 예:	T85°C
		T110°C
		T120°C
		T125°C
		T240°C

원산지 국가

Taiwan

저작권

© Copyright 2018, CHICAGO PNEUMATIC Tool Co. LLC, 1815 Clubhouse Road, Rock Hill, SC 29730

모든 권리 보유. 본 문서의 내용 또는 내용의 일부에 대한 비 승인된 모든 사용 또는 복사 행위는 엄격히 금지됩니다. 이는 특히, 상표, 모델 명칭, 부품 번호 및 도면에 적용됩니다. 승인된 부품만 사용하십시오. 비 인가된 부품을 사용함으로써 인해 발생하는 모든 손상 또는 고장은 보증 또는 생산물 책임 범위에 포함되지 않습니다.

폭발 등급

제품이 다른 폭발 등급을 갖는 구성품의 조립부품인 경우 가장 낮은 안전성 수준을 갖는 구성품이 전체 조립체의 폭발 등급으로 정의됩니다.

폭발 방지 지침

청결

- 베어링 및 표면 온도가 높아지는 것을 방지하려면 제품을 오염과 먼지로부터 깨끗하게 유지하십시오.
- 소음기를 사용하는 경우, 에어 배출부에 필터링 효과가 있는 소음기를 설치하여 마찰열 입자들이 주변 대기로 유입되는 것을 방지하십시오.

특별 사용 조건

공구를 떨어뜨리거나 끌지 말고 다른 물체에 부딪히지 마십시오.

진동이 너무 심하거나 또는 온도가 너무 높거나, 모터 하우징이 손상되었다면 이것이 안정될 때까지 공구를 사용하는 것을 멈추고 필요하면 수리합니다.

전체 환경 위험 분석에서 위험 요소가 감지되면 척 커버가 필요합니다. (ATEX 지침 1999/92/CE에 의거). 예: 금속 환경 주변에서는 공구를 손으로 사용하십시오. 척 커버는 전체 환경 위험 분석에서 외부 환경과의 충돌/접촉 시 어떤 위험도 없음이 입증되는 경우에만 제거할 수 있습니다. (ATEX 지침 1992/92/CE에 의거). 예: 드릴링 암에 고정된 공구.

이 공구는 드릴 비트를 제외하고 ATEX 인증을 받았습니다. 이 공구를 특정 비트 및 드릴 또는 재료 휘젓기를 위한 다른 비트와 함께 사용하는 것과 공구의 전체 환경에 대한 위험 분석은 사용자가 이 공구를 사용하기 전에 수행해야 합니다(ATEX 지침 1999/92/CE를 따름).

유용한 정보

웹사이트

로그인 링크 Chicago Pneumatic: www.cp.com.

제품, 액세서리, 예비 부품 및 발행물에 대한 정보를 홈페이지에서 찾을 수 있습니다.

Original instructions
Traduction de la notice originale
Übersetzung der Originalbetriebsanleitung
Traducción de las instrucciones originales
Tradução das instruções originais
Traduzione delle istruzioni originali
Vertaling van oorspronkelijke instructies
Oversættelse af originalvejledning
Oversættelse av originalinstruksjoner.
Käännös alkuperäisistä ohjeista
Μετάφραση πρωτότυπων οδηγιών
Översättning av ursprungliga instruktioner
Перевод оригиналов инструкций
Tłumaczenie oryginalnej instrukcji

Preklad originálnych pokynov
Překlad původních pokynů
Eredeti utasítások fordítása
Prevod izvirnih navodil
Traducerea instrucțiunilor originale
Oriđinal talimatların çevirisi
Превод на оригиналните инструкции
Prijevod originalnih uputa
Originaaljuhiste tõlge
Originalių instrukcijų vertimas
Oriđinālo instrukciju tulkojums
原始说明的翻译
使用說明書初出翻譯
원본 설명서의 번역문

ABOUT CHICAGO PNEUMATIC



Since 1901 the Chicago Pneumatic (CP) name has represented reliability and attention to customer needs, with construction, maintenance and production tools and compressors designed for specific industrial applications. Today, CP has a global reach, with local distributors around the world.

Our people start every single day with a passion to research, develop, manufacture and deliver new products that are meant to meet your needs not only today, but tomorrow as well.

TO LEARN MORE, VISIT WWW.CP.COM



To find more information about your tool, scan the QR code or go to m.cp.com

www.cp.com



**Chicago
Pneumatic**