



**Chicago  
Pneumatic**

# ***Operator's Manual***

**CP6135 Series**

**1-1/2" & spline #5 Impact Wrench**



## **WARNING**

*To reduce risk of injury, everyone using, installing, repairing, maintaining, changing accessories on, or working near this tool must read and understand these instructions, as well as separately provided safety instructions part number 6159948710, before performing any such task.*

# Air diagram

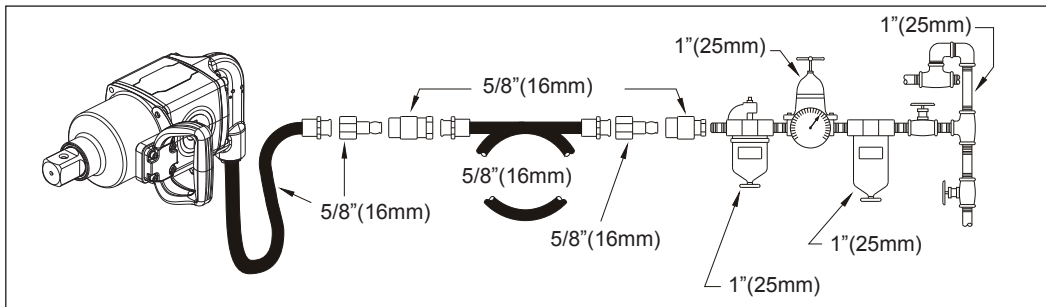

Fig. 01

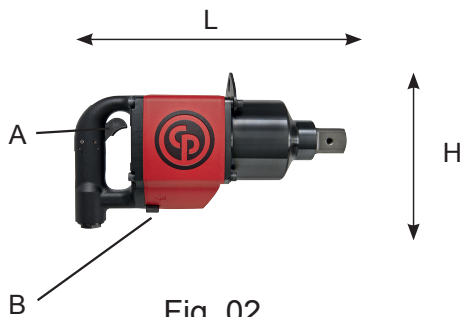

Fig. 02

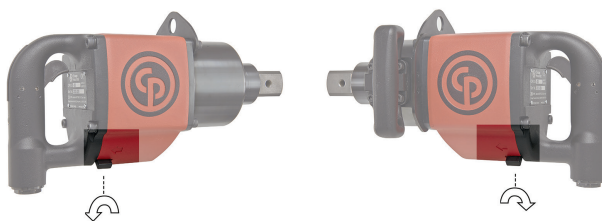

Fig. 03

Model	Drive	Torque		Bolt capacity	Speed	Weight	Inner Hose Dia.	Dimensions L x H x W	Air consumption	Air Inlet	Sound-Pressure L <sub>PA</sub>	Sound-Power L <sub>WA</sub>	Vibrations	
		Working	Max	Max					At load				ahd	k
	1	2	3	4	5	6	7	8	9	10	11	12		
[inch]	[ft.lbs] [Nm]	[ft.lbs] [Nm]	[inch.] [mm]	[min-1]	[lb] [kg]	[inch.] [mm]	[inch.] [mm]	[SCFM] [l/s]	[inch]	[dB(A)]	[dB(A)]	[m/s <sup>2</sup> ]	[m/s <sup>2</sup> ]	
CP6135-D80	1-1/2"	740 - 4,055 1,000 - 5,500	5,900 8,000	1-7/8" M48	2,900	35.3 16	5/8" 16	16.1" x 7.8" x 5.3" 409 x 198 x 135	84.5 40	NPT 1/2" Female	99	110	10.9	6.3
CP6135-D80L	spline #5	740 - 4,055 1,000 - 5,500	5,900 8,000	1-7/8" M48	2,900	35.3 16	5/8" 16	16.1" x 7.8" x 5.3" 409 x 198 x 135	84.5 40	NPT 1/2" Female	99	110	10.9	6.3



1. Technical Data

Model	Torque		Bold capacity	Speed	Weight	Inner Hose Dia.	Dimension L x W x H	Air Consumption	Air Inlet	Sound pressure $L_{pA}$	Soundpower $L_{wA}$	Vibrations		
	Working	Max	Max					Average				$a_{hd}$	k	
	1	2	3	4	5	6	7	8	9	10	11	12		
	[inch]	[ft.lbs] [Nm]	[ft.lbs] [Nm]	[inch.] [mm]	[min-1]	[lb] [kg]	[inch]	[inch.] [mm]	[SCFM] [Nl/s]	[mm]	[dB(A)]	[dB(A)]	[m/s <sup>2</sup> ]	[m/s <sup>2</sup> ]

max. pressure 6.3bar(90psi)

$a_h$  : Vibration Level, k Uncertainty ;  $L_{pA}$  Sound pressure dB(A),  $K_{pA} = K_{wA} = 3$  dB Uncertainty .

**Declaration of noise and vibration statement (ISO 15744 and ISO 28927-2)**

These declared values were obtained by laboratory type testing in accordance with the stated standards and are suitable for comparison with the declared values of other tools tested in accordance with the same standards. These declared values are not adequate for use in risk assessments and values measured in individual work places may be higher. The actual exposure values and risk of harm experienced by an individual user are unique and depend upon the way the user works, the workpiece and the workstation design, as well upon the exposure time and the physical condition of the user. We, CHICAGO PNEUMATIC TOOLS, cannot be held liable for the consequences of using the declared values, instead of values reflecting the actual exposure, in an individual risk assessment in a work place situation over which we have no control. This tool may cause hand-arm vibration syndrome if its use is not adequately managed. An EU guide to managing hand-arm vibration can be found at [www.pneurop.eu/uploads/documents/pdf/PN3-02-NV\\_Declaration\\_info\\_sheet\\_0111.pdf](http://www.pneurop.eu/uploads/documents/pdf/PN3-02-NV_Declaration_info_sheet_0111.pdf). We recommend a programme of health surveillance to detect early symptoms which may relate to noise or vibration exposure, so that management procedures can be modified to help prevent future impairment.

2. Machine type(s)

- This product is designed for installing and removing threaded fasteners in wood, metal and plastic. No other use permitted. For professional use only.
- Please read the instructions carefully before starting the machine.

3. Mounting instruction

- Connect device as shown in Fig. 01 to a clean and dry air supply.
- Fix the accessories properly to the tool.
- To start the machine, pull the trigger (A). Machine speed is increase by increasing pressure on the trigger. Release the trigger to stop.

Use the reverse switch (B) only when the drive spindle comes to a complete stop. Changing the speed before the drive spindle stops may damage the machine.

- To switch rotation, turn the switch (B) as shown in Fig. 03.

4. Lubrification

motor

- Use an air line lubricator with SAE #10 oil, adjusted to two (2) drops per minute.
- If an air line lubricator cannot be used, add air motor oil to the inlet once a day or fill in the oil chamber located in the handle once a week.

Clutch

- Use CP Pneu-Lube synthetic clutch Grease 8940158455 : 1.55 oz. (44 g)

5. Maintenance instruction

- Follow local country environmental regulations for safe handling and disposal of all components.
- Maintenance and repair work must be carried out by qualified personnel using only original spare parts. Contact the manufacturer or your nearest authorised dealer for advice on technical service or if you require spare parts.
- Always ensure that the machine is disconnected from energy source to avoid accidental operation.
- High wear parts are underlined in the parts list.
- To keep downtime to a minimum, the following service kits are recommended :

Tune-up kit | see part list  
End-plate kit

6. Disposal

- The disposal of this equipment must follow the legislation of the respective country.
- All damaged, badly worn or improperly functioning devices MUST BE TAKEN OUT OF OPERATION.
- Repair only by technical maintenance staff.

7. Declaration of conformity

We : CHICAGO PNEUMATIC Tool Co. LCC - 1800 Overview Drive Rock Hill, SC 29730 - USA

Machine type(s) : Impact Wrench

Declare that the product(s) : CP6135-D80 & CP6135-D80L Serial Number : From 00001 to 99999

Origin of the product : Sweden

is in conformity with the requirements of the council Directives on the approximation of the laws of the Member States relating to "Machinery" 2006/42/EC (17/05/2006) applicable harmonised standard(s) : EN ISO 11148-6:2012

Name and position of issuer : Pascal Roussy (R&D Manager)

Place & Date : Saint-Herblain, 10/02/2016











Technical file available from EU headquarter. Pascal Roussy R&D manager CP Technocenter 38, rue Bobby Sands - BP10273 44800 Saint Herblain - France

Original Instructions

Copyright 2016, Chicago Pneumatic Tool Co. LLC

All rights reserved. Any unauthorized use or copying of the contents or part thereof is prohibited. This applies in particular to trademarks, model denominations, part numbers and drawings. Use only authorized parts. Any damage or malfunction caused by the use of unauthorized parts is not covered by Warranty or Product Liability.

**1. Technische Daten**

Modell	Antrieb		Drehmoment		Schraubkapazität	Drehzahl	Gewicht	Schlauch Ø innen	Abmessungen L x W x H	Luftverbrauch		Schalldruck L <sub>PA</sub>	Schalleistung L <sub>WA</sub>	Vibrationen	
	Arbeitsend	Max	Max	Durchschn.	Lufteinlass					a <sub>hd</sub>	k				
															
	1	2	3	4	5	6	7	8	9	10	11	12			
	[Zoll]	[ft.lbs] [Nm]	[ft.lbs] [Nm]	[Zoll] [mm]	[min-1]	[lb] [kg]	[Zoll]	[Zoll] [mm]	[SCFM] [Nl/s]	[mm]	[dB(A)]	[dB(A)]	[m/s <sup>2</sup> ]	[m/s <sup>2</sup> ]	

**max. Betriebsdruck 6,3 bar (90psi)**

a<sub>g</sub> : Schläge pro Minute, k Unsicherheit ; L<sub>PA</sub> Schalldruck dB(A), K<sub>PA</sub> = K<sub>WA</sub> = 3 dB Unsicherheit .

**Geräuschemissions- und Vibrationsemissionserklärung (ISO 15744 and ISO 28927-2)**

Diese angegebenen Werte wurden durch Laboruntersuchungen entsprechend den angeführten Normen erhalten und sind für den Vergleich mit den angegebenen Werten anderer Werkzeuge geeignet, die entsprechend derselben Normen getestet wurden. Diese angegebenen Werte sind nicht für die Verwendung in Risikobereichen geeignet, und an individuellen Arbeitsplätzen gemessene Werte können höher sein. Die tatsächlichen Expositionswerte und das Gefährdungsrisiko für individuelle Nutzer sind einzigartig und hängen von der Arbeitsweise des Nutzers, dem Werkstück, dem Aufbau des Arbeitsplatzes, der Expositionszeit und dem physischen Zustand des Nutzers ab. Wir, CHICAGO PNEUMATIC TOOLS, können nicht verantwortlich gehalten werden für die Konsequenzen aus der Verwendung der erklärten Werte in einer Risikoberechnung für eine Arbeitsplatzanalyse, über die wir nicht die Kontrolle haben, anstatt von Werten, welche die tatsächliche Exposition wiedergeben. Das Werkzeug kann ein Hand-Arm-Vibrationssyndrom verursachen, wenn es nicht angemessen genutzt wird. Eine EG-Richtlinie für die Handhabung von Hand-Arm-Vibration ist unter [www.european.eu/uploads/documents/pdf/PN3-02-NV\\_Declaration\\_info\\_sheet\\_0111.pdf](http://www.european.eu/uploads/documents/pdf/PN3-02-NV_Declaration_info_sheet_0111.pdf) zu finden. Wir empfehlen ein Programm der Gesundheitsüberwachung zur Erkennung frühzeitiger Symptome, die mit der Exposition von Lärm oder Vibrationen zusammenhängen können, damit die Handhabungsverfahren modifiziert werden können, um zukünftige Schädigungen zu vermeiden.

**2. Typ(en)**

- Dieses Produkt ist für die Installation und das Entfernen von Gewindefestigungsmitteln in Holz, Metall und Kunststoff ausgelegt. Keine andere Verwendung zulässig. Nur für professionelle Verwendung.
- Bitte lesen Sie die Anweisungen sorgfältig durch, bevor Sie die Maschine starten.

**3. Montageanleitung**

- Schließen Sie das Gerät wie in Abb.01 an eine saubere und trockene Druckluftquelle an.
- Bringen Sie das Zubehör richtig am Werkzeug an.
- Um die Maschine zu starten, muss der Auslöser (A) gezogen werden. Der Druck auf den Abzug bestimmt die Geschwindigkeit des Motors. Um die Maschine zu stoppen, den Auslöser wieder freigeben.
-  Den Umkehrschalter (B) nur verwenden, nachdem die Antriebsspinde vollkommen angehalten hat. Änderung der Drehrichtung vor Halt der Spindel kann die Maschine beschädigen.
- Die Drehrichtung wird gewechselt, indem der Schalter (B) wie in Abb. 03 gezeigt gedreht wird.

**4. Schmierung**
**Motor**

- Benutzen Sie eine Druckleitungsschmierung mit Öl vom Typ SAE 10. Stellen Sie die Menge auf zwei Tropfen pro Minute ein.
- Falls eine Druckleitungsschmierung nicht benutzt werden kann, füllen Sie einmal täglich Motoröl ein oder befüllen Sie die Ölkammer einmal wöchentlich. Diese ist im Griff untergebracht.

**Kupplung**

- Verwenden Sie synthetisches Kupplungsfett CP Pneu-Lube 8940158455 : 1.55 oz. (44 g)

**5. Wartungsanweisungen**

- Beachten Sie die örtlichen Umweltvorschriften für eine sichere Handhabung und Entsorgung aller Bauteile.
- Wartungs- und Reparaturarbeiten sind durch qualifiziertes Personal bei ausschließlicher Verwendung von Original-Ersatzteilen durchzuführen. Wenden Sie sich an den Hersteller oder Ihren nächsten Vertragshändler für Beratung in technischen Fragen oder bei Bedarf an Ersatzteilen.
- Achten Sie immer darauf, dass die Maschine von der Energiequelle getrennt wird, um eine versehentliche Bedienung zu vermeiden.
- Teile, die einem hohen Verschleiß unterliegen, sind in der Stückliste unterstrichen.
- Um Ausfallzeiten auf ein Minimum zu beschränken, werden die folgenden Wartungssets empfohlen :

Aufrüstset | Siehe Teilleiste  
 Endplattenkit

**6. Entsorgung**

- Die Entsorgung dieser Geräte muss der Gesetzgebung des jeweiligen Landes folgen.
- Alle beschädigten, stark abgenutzten oder falsch funktionierenden Geräte MÜSSEN AUSSER BETRIEB GENOMMEN WERDEN.
- Nur von technischem Wartungspersonal zu reparieren.

**7. EG-KONFORMITÄTSERKLÄRUNG**

Wir: **CHICAGO PNEUMATIC Tool Co. LCC - 1800 Overview Drive Rock Hill, SC 29730 - USA**

Typ(en) : **Impact Wrench**

Erklären hiermit, dass das (die) Produkt(e) : **CP6135-D80 & CP6135-D80L** Serial Number : **From 00001 to 99999**

Produktkategorie : **Sweden**

den Anforderungen der EG-Richtlinie zur Angleichung der Rechtsvorschriften der Mitgliedsstaaten entspricht: für "Maschinen" **2006/42/EC (17/05/2006)**

Geltende harmonisierte Norm(e): **EN ISO 11148-6:2012**

Name und Position des Ausstellers : **Pascal Roussy (R&D Manager)**



Ort und Datum : **Saint-Herblain, 10/02/2016**

Technische Datei bei EU-Hauptbüro erhältlich. Pascal Roussy R&D manager CP Technocenter 38, rue Bobby Sands - BP10273 44800 Saint Herblain - France

Originalanweisungen

Copyright 2016, Chicago Pneumatic Tool Co. LLC

Alle Rechte vorbehalten. Jede nicht ausdrücklich genehmigte Verwendung oder Vervielfältigung des Inhalts, ob ganz oder auszugsweise, ist untersagt. Dies gilt insbesondere auch für Handelsmarken, Modellbezeichnungen, Teilenummern und Zeichnungen. Nur vom Hersteller zugelassene Ersatzteile benutzen! Schäden oder Funktionsstörungen, die durch die Verwendung nicht autorisierter Teile verursacht wird, wird von der Garantie oder Produkthaftung nicht abgedeckt.



1. Données techniques

Modèle	Entrainement	Couple		Taille de boulon	Vitesse	Poids	Diamètre interne conduite	Dimensions L x W x H	Consommation d'air	Admission d'air	Pression acoustique L <sub>pa</sub>	Puissance acoustique L <sub>wa</sub>	Vibrations	
		En fonctionnement	Max	Max					Moyenne				a <sub>hd</sub>	k
	1	2	3	4	5	6	7	8	9	10	11	12		
	[pouce]	[ft.lbs] [Nm]	[pouce] [Nm]	[min-1]	[lb] [kg]	[pouce]	[pouce] [mm]	[SCFM] [Nl/s]	[mm]	[dB(A)]	[dB(A)]	[m/s <sup>2</sup> ]	[m/s <sup>2</sup> ]	

pression max. 6.3bar(90psi)

a<sub>v</sub> : Niveau de vibration, k Incertitude ; L<sub>pa</sub> Pression acoustique dB(A), K<sub>wa</sub> = K<sub>wa</sub> = 3 dB Incertitude .

**Déclaration de niveau sonore et émissions de vibration (ISO 15744 and ISO 28927-2)**

Les valeurs indiquées ont été mesurées lors d'essais en laboratoire, dans le respect des normes indiquées et elles correspondent aux valeurs déclarées des autres outils testés selon les mêmes normes. Ces valeurs indiquées ne conviennent pas à l'évaluation des risques et il est possible que les valeurs mesurées aux postes de travail individuels soient plus élevées. Les valeurs d'exposition réelles et les risques encourus par les utilisateurs individuels sont uniques et dépendent de la manière selon laquelle l'utilisateur travaille, de la pièce à usiner et de la conception du banc de travail, ainsi que du temps d'exposition et de la condition physique de l'utilisateur. Nous, CHICAGO PNEUMATIC TOOLS, ne pouvons pas être tenus responsables des conséquences de l'utilisation de valeurs déclarées, plutôt que les valeurs reflétant l'exposition effective, dans une évaluation des risques individuelle sur le lieu de travail pour lequel nous n'avons aucun contrôle. Cet outil peut provoquer un syndrome de vibrations transmise aux mains-bras s'il n'est pas manié de manière adéquate. Un guide de l'UE pour gérer les vibrations sur les mains se trouve sur [www.pneurop.eu/uploads/documents/pdf/PN3-02-NV\\_Declaration\\_info\\_sheet\\_0111.pdf](http://www.pneurop.eu/uploads/documents/pdf/PN3-02-NV_Declaration_info_sheet_0111.pdf). Nous recommandons un programme de surveillance sanitaire pour détecter les symptômes précoces pouvant être liés à l'exposition au bruit ou aux vibrations, pour que la procédure de gestion puisse être modifiée afin d'empêcher les infirmités.

2. Type(s) de machine

- Ce produit est conçu pour l'installation et l'enlèvement des attaches filetées en bois, métal et plastique. Aucune autre utilisation n'est autorisée. Réservé à un usage professionnel.
- Veuillez lire attentivement les instructions avant de démarrer la machine.

3. Instructions de montage

- Raccordez l'appareil à une source d'alimentation en air sec et propre, selon la fig. 01.
- Installez correctement les accessoires à l'outil.
- Pour démarrer la machine, appuyez simplement sur la gâchette (A). La vitesse de la machine augmente en augmentant la pression sur la gâchette. Relâchez la gâchette pour arrêter.

- ⚠ Utilisez le commutateur de marche (B) uniquement lorsque l'arbre d'entraînement est complètement arrêté. Changer la vitesse avant que l'arbre d'entraînement se soit arrêté peut endommager la machine.
- Réglez la rotation grâce au bouton (B) comme sur la Fig. 03.

4. Lubrification

Moteur

- Utilisez un régulateur lubrificateur pour air avec une huile SAE 10, réglé à deux (2) gouttes par minute.
- Si un régulateur lubrificateur pour air ne peut pas être utilisé, ajoutez de l'huile pour moteur à air dans la crépine une fois par jour ou remplissez le réservoir à huile situé dans la poignée une fois par semaine.

Embrayage

- Utilisez de la graisse synthétique pour embrayage CP Pneu-Lube 8940158455 : 1.55 oz. (44 g)

5. Maintenance

**Suivez la réglementation environnementale du pays local concernant la manipulation et la mise au rebut de tous les composants.**

- Les travaux d'entretien et de maintenance doivent être réalisés par un personnel qualifié utilisant les pièces de rechange authentiques. Contactez le fabricant ou votre revendeur le plus proche pour des conseils techniques ou si vous avez besoin de pièces de rechange.
- Toujours s'assurer que la machine est débranchée de la source d'alimentation afin d'éviter tout déclenchement accidentel.
- Pièces de forte usure sont soulignées dans la liste des pièces.
- Pour minimiser les temps morts, les kits d'entretien suivants sont recommandés :

Kit de mise au point  
Kit de plaques de fond

Voir la liste des pièces

6. Mise au rebut

- La mise au rebut de cet équipement doit respecter la législation du pays concerné.
- Tous les appareils endommagés ou qui ne fonctionnent pas correctement DOIVENT ÊTRE MIS HORS SERVICE.
- Les réparations doivent uniquement être effectuées par le personnel de maintenance.

7. Déclaration de conformité CE

Nous : **CHICAGO PNEUMATIC Tool Co. LLC - 1800 Overview Drive Rock Hill, SC 29730 - USA**

Type(s) de machine: **Impact Wrench**

Déclarons que les produits : **CP6135-D80 & CP6135-D80L** Serial Number : **From 00001 to 99999**

Origine du produit : **Sweden**

est conforme aux exigences de la directive "Machines" du conseil concernant la législation des États membres **2006/42/EC (17/05/2006)**

Norme(s) harmonisée(s) applicable(s) : **EN ISO 11148-6:2012**

Nom et fonction de l'émetteur : **Pascal Roussy (R&D Manager)**

Lieu et date : **Saint-Herblain, 10/02/2016**

Dossier technique disponible auprès du siège social européen. Pascal Roussy R&D manager CP Technocenter 38, rue Bobby Sands - BP10273 44800 Saint Herblain - France

instructions originales

Copyright 2016, Chicago Pneumatic Tool Co. LLC

Tous droits réservés. Toute utilisation ou reproduction non autorisée du contenu ou d'une partie du contenu est interdite. Cette restriction s'applique en particulier aux marques de commerce, dénominations de modèle, numéros de pièces et plans. N'utiliser que des pièces homologuées. Aucun dégat ou défaut de fonctionnement résultant de l'utilisation de pièces non homologuées n'est couvert par la garantie ou la responsabilité de produits.



1. Datos técnicos

Modelo	Par		Capacidad de perno	Velocidad	Peso	Diámetro Ø de manguera interna	Dimensiones L x W x H	Consumo de aire	Admisión de aire	Presión sonora L <sub>pa</sub>	Potencia sonora L <sub>wa</sub>	Vibración	
	De trabajo	Máx.	Max					Media				a <sub>hd</sub>	k
	[Pulgada]	[ft.lbs] [Nm]	[ft.lbs] [Nm]	[Pulgada.]	[min-1]	[lb] [kg]	[Pulgada]	[Pulgada.]	[SCFM] [Nl/s]	[mm]	[dB(A)]	[dB(A)]	[m/s <sup>2</sup> ]

presión máx. 6.3bar(90psi)

a<sub>1</sub>: Golpes por minuto, k Incertidumbre : L<sub>pa</sub> Presión sonora dB(A), K<sub>pa</sub> = K<sub>wa</sub> = 3 dB Incertidumbre .

**Declaración de emisiones sonoras y de vibraciones (ISO 15744 and ISO 28927-2)**

Estos valores declarados se obtuvieron en pruebas de laboratorio en cumplimiento con las normas establecidas y son adecuados para compararse con los valores declarados de otras herramientas comprobadas según los mismos estándares. No son adecuados para utilizarse en evaluaciones de riesgos. Los valores medidos en lugares de trabajo individuales podrían ser más altos que los valores declarados. Los valores de exposición reales y el riesgo de daños experimentado por un usuario individual son únicos y dependen del hábito de trabajo del usuario, la pieza en la que se está trabajando y el diseño de la estación de trabajo, además del tiempo de exposición y las condiciones físicas del usuario. Nosotros, CHICAGO PNEUMATIC TOOLS, no podemos aceptar responsabilidad por las consecuencias de utilizar los valores declarados en lugar de los valores que reflejan la exposición real en una evaluación de riesgo individual y en una situación de lugar de trabajo sobre los que no tenemos ningún control. Esta herramienta puede provocar síndrome de vibración en brazo y mano si no se gestiona adecuadamente su utilización. Encontrará una guía de la UE respecto a la gestión de vibraciones transmitidas al sistema mano-brazo en [www.pneurop.eu/uploads/documents/pdf/PN3-02-NV\\_Declaration\\_info\\_sheet\\_0111.pdf](http://www.pneurop.eu/uploads/documents/pdf/PN3-02-NV_Declaration_info_sheet_0111.pdf). Se recomienda mantener un programa de control sanitario de detección precoz de los síntomas relacionados con la exposición a vibraciones y ruidos, con objeto de modificar los procedimientos de gestión y así evitar posibles discapacidades.

2. Tipo(s) de máquina

- Este producto está diseñado para la instalación y desmontaje de componentes roscados en madera, metal y plástico. No se permite ningún otro uso. Solo para uso profesional.
- Por favor, lea atentamente las instrucciones antes de encender la máquina.

3. Instrucciones de montaje

- Conecte el dispositivo como se indica en la fig. 1 a un suministro de aire limpio y seco.
- Acoople los accesorios correctamente a la herramienta.
- Para activar el aparato, selladamente presione el gatillo (A). La velocidad del aparato aumenta al incrementar la presión sobre el gatillo. Suelte el gatillo para detenerlo.

⚠ Utilice el interruptor de marcha inversa (B) solo cuando el eje motor se haya detenido completamente. Cambiar la velocidad antes de que se detenga el eje motor puede dañar la máquina.

- Para cambiar la rotación, gire el interruptor (B) como se indica en la fig. 03.

4. lubricación

motor

- Utilice un lubricador de línea de aire con aceite SAE n°10, ajustado a dos (2) gotas por minuto.
- Si no es posible utilizar un lubricador de línea de aire, añada aceite de motor a la toma una vez al día o rellene la cámara situada en la manilla una vez a la semana.

Embrague

- Utilice lubricante sintético para embrague CP Pneu-Lube 8940158455 : 1.55 oz. (44 g)

5. Instrucciones de mantenimiento

- Siga las regulaciones ambientales locales por países para el manejo seguro y la eliminación de todos los componentes.
- Toda operación de mantenimiento y reparación debe ser realizada por personal cualificado y utilizando exclusivamente piezas de recambio originales. Si necesita consejos sobre asistencia técnica o piezas de recambio, contacte con el fabricante o con su distribuidor autorizado más cercano.
- Asegúrese siempre de que el equipo esté desconectado de la fuente de energía para evitar el funcionamiento accidental.
- Las piezas sometidas a mayor desgaste están subrayadas en la lista de piezas.
- Para mantener el tiempo de inactividad al mínimo, se recomiendan los siguientes kits de servicio :

Kit de ajuste

Kit de placa terminal

consulte la lista de piezas

6. Eliminación

- La eliminación de este equipo debe seguir la legislación del país respectivo.
- Todos los productos dañados, gastados o que no funcionen correctamente deben ser puestos fuera de funcionamiento.
- Las reparaciones deben ser realizadas únicamente por personal de mantenimiento técnico.

7. Declaración de conformidad

Nosotros: **CHICAGO PNEUMATIC Tool Co. LCC - 1800 Overview Drive Rock Hill, SC 29730 - USA**

Tipo(s) de máquina: **Impact Wrench**

Declaramos que el producto : **CP6135-D80 & CP6135-D80L** Serial Number : **From 00001 to 99999**

Origen del producto : **Sweden**

es conforme a los requisitos de la Directiva del Consejo sobre la aproximación de las leyes de los Estados Miembros con relación : a la "maquinaria" **2006/42/EC (17/05/2006)**

normas armonizadas aplicadas: **EN ISO 11148-6:2012**

Nombre y cargo del expedidor: **Pascal Roussy (R&D Manager)**

Lugar y fecha : **Saint-Herblain, 10/02/2016**

Ficha técnica disponible en las oficinas centrales de la UE. Pascal Roussy R&D manager CP Technocenter 38, rue Bobby Sands - BP10273 44800 Saint Herblain - France

instrucciones originales

Copyright 2016, Chicago Pneumatic Tool Co. LLC

Derechos reservados. Cualquier uso o copiado no autorizado del contenido o parte del mismo está prohibido. Esto corresponde en particular a marcas comerciales, denominaciones de modelos, números de partes y dibujos. Utilice partes autorizadas únicamente. La garantía o responsabilidad de productos no cubre ningún daño o defecto causado por el uso de partes



1. Dati Tecnici

Modello	Azione-mento	Coppia		Capacità del bullone	Velocità	Peso	Diam. Interno Tubo	Dimensioni L x W x H	Consumo aria	Pressione sonora	Potenza sonora	Vibrazioni	
		Di lavoro	Max.	Max								a <sub>hd</sub>	k
	Medio	L <sub>PA</sub>		L <sub>WA</sub>	a <sub>hd</sub>	k							
	1	2		3	4	5	6	7	8	9	10	11	12
	[Pollici]	[ft.lbs] [Nm]	[ft.lbs] [Nm]	[Pollici.] [mm]	[min-1]	[lb] [kg]	[Pollici]	[Pollici.] [mm]	[SCFM] [Nl/s]	[mm]	[dB(A)]	[dB(A)]	[m/s <sup>2</sup> ] [m/s <sup>2</sup> ]

max pressione 6.3 bar (90psi)

a<sub>w</sub> : Colpi al minuto, k Incerto : L<sub>PA</sub> Pressione sonora dB(A), K<sub>PA</sub> = K<sub>WA</sub> = 3 dB Incerto .

**Dichiarazione relativa al livello di emissione rumori e vibrazioni (ISO 15744 and ISO 28927-2)**

I valori dichiarati sono stati ottenuti da test eseguiti in laboratorio in conformità con le norme stabilite e sono adeguati per il confronto con i valori dichiarati di altri utensili testati in conformità con gli stessi standard. I valori dichiarati non sono adeguati alla valutazione dei rischi e possono essere inferiori ai valori rilevati in determinati luoghi lavorativi. I reali valori di esposizione e il rischio di pericolo a cui il singolo utente è soggetto sono esclusivi e dipendono dal modo in cui la persona lavora, dal pezzo in lavorazione e dalla struttura dell'area di lavoro, nonché dai tempi di esposizione e dalle condizioni fisiche dell'utente. Noi, CHICAGO PNEUMATIC TOOLS, non possiamo essere ritenuti responsabili per le conseguenze derivanti dall'uso dei valori dichiarati, anziché di valori che riflettono l'esposizione effettiva, nella specifica valutazione di eventuali rischi in un luogo lavorativo su cui non abbiamo alcun controllo. Se non utilizzato in modo idoneo, questo utensile può provocare la sindrome da vibrazioni mano-braccio. Una guida UE alla gestione delle vibrazioni manobraccio si trova all'indirizzo [www.pneurop.eu/uploads/documents/pdf/PN3-02-NV\\_Declaration\\_info\\_sheet\\_0111.pdf](http://www.pneurop.eu/uploads/documents/pdf/PN3-02-NV_Declaration_info_sheet_0111.pdf). Si raccomanda l'adozione di un programma di controllo sanitario finalizzato a individuare i primi sintomi di un'eventuale esposizione alle vibrazioni, affinché sia possibile modificare le procedure di gestione e aiutare a prevenire disabilità significative.

2. Tipo

- Questo prodotto è progettato per l'installazione e la rimozione di elementi di fissaggio filettati in legno, metallo e plastica. Nessun altro utilizzo consentito. Solo per uso professionale.
- Si prega di leggere attentamente le istruzioni prima di avviare la macchina.

3. Istruzione di montaggio

- Collegare il dispositivo, come mostrato nella Fig.1, ad una fonte di aria pulita e asciutta.
- Fissare correttamente gli accessori all'utensile.
- Per avviare la macchina, premere semplicemente il grilletto (A). La velocità della macchina aumenta con la pressione sul grilletto. Rilasciare il grilletto per fermarsi.

- Utilizzare l'interruttore di inversione (B) solo quando il mandrino è completamente fermo. La modifica della velocità prima dell'arresto del mandrino potrebbe danneggiare la macchina.
- Per avviare la rotazione, girare il volantino (B) come indicato nella Fig. 03.

4. Lubrificazione

- motore**
  - Utilizzare un lubrificatore di linea con olio SAE 10, rettificato a due (2) gocce al minuto.
  - Qualora non fosse possibile utilizzare un lubrificatore di linea, aggiungere olio per motore pneumatico all'immissione una volta al giorno o riempire il serbatoio dell'olio situato nell'impugnatura una volta alla settimana.
- Frizione**
  - Utilizzare il grasso per frizione sintetico CP Pneu-Lube 8940158455 : 1.55 oz. (44 g)

5. Istruzioni per la manutenzione

- Seguire le normative ambientali locali e nazionali per la manipolazione e lo smaltimento di tutti i componenti.**
- Gli interventi di riparazione e manutenzione devono essere effettuati esclusivamente da personale qualificato utilizzando solo ricambi originali. Contattare il fabbricante o il rivenditore autorizzato più vicino per ricevere assistenza tecnica o per ordinare i ricambi.
- Assicurarsi sempre che la macchina sia scollegata dalla fonte di energia per evitare l'azionamento accidentale.
- Le parti altamente soggette a usura sono sottolineate nell'elenco delle parti.
- Per mantenere al minimo i tempi di inattività, si consigliano i seguenti kit di manutenzione :

Kit di messa a punto | consultare l'elenco delle  
Kit piastra terminale | parti

6. Smaltimento

- Lo smaltimento di questa apparecchiatura deve seguire la legislazione del rispettivo paese.
- Tutte le attrezzature danneggiate, fortemente consumate o funzionanti in modo improprio DEVONO ESSERE MESSE FURI SERVIZIO.
- Far riparare solo da personale tecnico di manutenzione.**

7. Dichiarazione di conformità

La Società: **CHICAGO PNEUMATIC Tool Co. LLC - 1800 Overview Drive Rock Hill, SC 29730 - USA**

Tipo: **Impact Wrench**

Dichiara che il(i) prodotto(i) : **CP6135-D80 & CP6135-D80L** Serial Number : **From 00001 to 99999**

Origine del prodotto : **Sweden**

è (sono) in conformità con le esigenze previste dalla Direttiva sulla convergenza delle legislazioni degli Stati membri relative: - alle "Macchine" **2006/42/EC (17/05/2006)** norma(e) armonizzata(e) applicabile(i): **EN ISO 11148-6:2012**

Nome e funzione del dichiarante: **Pascal Roussy (R&D Manager)**

Luogo e Data : **Saint-Herblain, 10/02/2016**

File tecnico disponibile dalla Sede Centrale europea Pascal Roussy R&D manager CP Technocenter 38, rue Bobby Sands - BP10273 44800 Saint Herblain - France

Istruzioni originali

Copyright 2016, Chicago Pneumatic Tool Co. LLC

Tutti i diritti riservati. Qualsiasi uso non autorizzato o copia del contenuto o di parte del contenuto è proibito. Questo vale in particolar modo per i marchi registrati, le descrizioni dei modelli, i numeri delle parti e i disegni. Si avvisa che l'utilizzo di parti originali non è coperto da garanzia o da responsabilità per danni causati da un prodotto difettoso.



1. Technische gegevens

Model	Draaimoment		Boutcapaciteit	Snelheid	Gewicht	Binnenslang Ø-Dia	Afmetingen L x W x H	Luchtverbruik	Luchtinlaat	Geluidsdruk L <sub>pa</sub>	Geluidsterkte L <sub>wa</sub>	Vibratie	
	Werkend	Max	Max					Gemiddeld				a <sub>hd</sub>	k
	1	2	3	4	5	6	7	8	9	10		11	12
	[Inch]	[ft.lbs] [Nm]	[ft.lbs] [Nm]	[Inch.] [mm]	[min-1]	[lb] [kg]	[Inch]	[Inch.] [mm]	[SCFM] [Nl/s]	[mm]	[dB(A)]	[dB(A)]	[m/s <sup>2</sup> ] [m/s <sup>2</sup> ]

max. druk 6,3 bar (90 psi)

a<sub>s</sub> : Slagen per minuut, k Onzekerheid ; L<sub>pa</sub> Geluidsdruk dB(A), K<sub>pa</sub> = K<sub>wa</sub> = 3 dB Onzekerheid .

Verklaring van ruis en trillingen (ISO 15744 and ISO 28927-2)

De opgegeven waarden zijn verkregen door laboratoriumtesten in overeenstemming met de verklaarde eisen en zijn geschikt voor vergelijking met de opgegeven waarden van andere tools die getest zijn volgens de normen. De opgegeven waarden zijn niet voldoende voor gebruik in risico-evaluaties en kunnen de waarden gemeten in individuele werkplekken hoger zijn. De feitelijke blootstellingwaarden en het letselrisico ervaren door een individuele gebruiker zijn uniek en hangen af van de manier waarop de gebruiker werkt, het werkstuk en de inrichting van de werkplek, maar ook van de duur van de blootstelling en fysieke conditie van de gebruiker. Wij, CHICAGO PNEUMATIC TOOL S, kunnen niet aansprakelijk worden gesteld voor de gevolgen van het gebruik van de opgegeven waarden in plaats van de waarden van werkelijke blootstelling in een individuele risico-evaluatie op een werkpleksituatie waarover wij geen controle hebben. Deze tool kan hand-arm vibratiesyndroom veroorzaken als gebruiksregels niet adequaat worden toegepast. Een EU richtlijn inzake het beheer van hand-armtrillingen is te vinden op [www.pneurop.eu/uploads/documents/pdf/PN3-02-NV\\_Declaration\\_info\\_sheet\\_0111.pdf](http://www.pneurop.eu/uploads/documents/pdf/PN3-02-NV_Declaration_info_sheet_0111.pdf) Wij adviseren een beleid voor medische controle voor het opsporen van vroege symptomen die betrekking kunnen hebben op blootstelling aan lawaai of trillingen, zodat de beleidsprocedures kunnen worden gewijzigd om mogelijk schadelijke gevolgen in de toekomst te voorkomen.

2. Machinetype

- Dit product is ontworpen voor het installeren en verwijderen van schroefdraadbevestigingen in hout, metaal en kunststof. Andere toepassingen zijn niet toegestaan. Alleen voor professioneel gebruik.
- Lees de instructies aandachtig door voordat u de machine start.

3. Montagehandleiding

- Sluit het apparaat aan op een schone en droge luchttoevoer. Zie Fig. 01.
- Het hulpstuk correct op de tool aanbrengen.
- Om de machine te starten, trekt u aan de trekschakelaar (A). De snelheid van machine neemt toe door verhoogde druk op de trekker. De trekschakelaar loslaten om te stoppen.

Gebruik de omkeerschakelaar (B) alleen wanneer de aandrijfas volledig tot stilstand is gekomen. De snelheid wijzigen voordat de aandrijfas stopt kan de machine beschadigen.

- Om het roteren in te schakelen, draai de schakelaar (B) zoals afgebeeld in afb. 03.

4. Smering

motor

- Smeer de luchtleiding met een smeertoestel en SAE #10 olie, op een snelheid van twee (2) druppels per minuut.
- Als het gebruik van een smeertoestel niet mogelijk is, voeg eenmaal per dag luchtmotorolie toe via de inlaat of vul de oliekamer in de hendel eenmaal per week.

Koppeling

- Gebruik CP Pneu-Lube synthetische koppelingsolie 8940158455 : 1.55 oz. (44 g)

5. Onderhoudsinstructies

- **Volg de lokale milieuvorschriften van het land voor veilige hantering en verwijdering van alle componenten.**
- Onderhoudswerkzaamheden en reparaties moeten worden uitgevoerd door gekwalificeerd personeel waarbij alleen originele reserveonderdelen gebruikt mogen worden. Neem contact op met de fabrikant voor de dichtstbijzijnde geautoriseerde dealer voor advies over technisch onderhoud of als u reserveonderdelen nodig hebt.
- Zorg altijd ervoor dat de machine is losgekoppeld van de energiebron om onbedoelde bediening te voorkomen.
- Hoge slijtdelen zijn onderstreept in de onderdelenlijst.
- Om uitval tot een minimum te beperken, worden de volgende servicekits aanbevolen :

Tune-Up Kit

Eindplaatkit

zie onderdelenlijst

6. Verwijdering

- De verwijdering van deze apparatuur moet de wetgeving van het desbetreffende land volgen.
- Alle beschadigde, versleten of slecht functionerende apparatuur moet buiten bedrijf worden gesteld.
- **Reparatie alleen door technisch onderhoudspersoneel.**

7. Verklaring van conformiteit

De firma : **CHICAGO PNEUMATIC Tool Co. LCC - 1800 Overview Drive Rock Hill, SC 29730 - USA**

Machinetype : **Impact Wrench**

Verklaart hierbij dat het (de) product(en) : **CP6135-D80 & CP6135-D80L** Serial Number : **From 00001 to 99999**

Herkomst van het product : **Sweden**

in overeenstemming is (zijn) met de vereisten van de richtlijn van de Raad inzake de onderlinge aanpassing van de wetgevingen van de lidstaten betreffende: "machines" **2006/42/EC (17/05/2006)**

geldige geharmoniseerde norm(en) : **EN ISO 11148-6:2012**

Naam en Functie van de opsteller : **Pascal Roussy (R&D Manager)**

Plaats en datum : **Saint-Herblain, 10/02/2016**

Technisch bestand is verkrijgbaar van het EU-hoofdkwartier. Pascal Roussy R&D manager CP Technocenter 38, rue Bobby Sands - BP10273 44800 Saint Herblain - France

originele instructies

Copyright 2016, Chicago Pneumatic Tool Co. LLC

Alle rechten voorbehouden. Onbevoegd gebruik of kopiëren van de inhoud of een deel daarvan is verboden. Dit geldt in het bijzonder voor handelsmerken, modelbenamingen, onderdeelnummers en teken. Gebruik uitsluitend goedgekeurde onderdelen. Schade of storingen, veroorzaakt door het gebruik van niet-goedgekeurde onderdelen, worden niet door de





1. Технические характеристики

Привод	Крутящий момент		Ресурс болта	Скорость	Вес	Внутренний диаметр шланга	Габаритные размеры L x W x H	Расход воздуха	Впуск воздуха	Звуковое давление L <sub>рA</sub>	Мощность звука L <sub>вA</sub>	Вибрация	
	Рабочий	Макс.	Мах					Средний				a <sub>hd</sub>	k
	1	2	3	4	5	6	7	8	9	10	11	12	
[дюйм]	[ft.lbs] [Н*м]	[ft.lbs] [Н*м]	[дюйм.] [мм]	[мин-1]	[lb] [кг]	[дюйм]	[дюйм.] [мм]	[SCFM] [Nl/s]	[мм]	[дБ(A)]	[дБ(A)]	[m/c <sup>2</sup> ]	[m/c <sup>2</sup> ]

макс. давление 6,3 бар (90 фунт/кв. дюйм)

a<sub>д</sub> : Ударов в минуту, k Неизвестно ; L<sub>рA</sub> Звуковое давление dB(A), K<sub>вA</sub> = K<sub>вA</sub> = 3 dB Неизвестно.

**Заявленные шумовые и вибрационные характеристики (ISO 15744 and ISO 28927-2)**

Эти заявленные параметры, полученные при испытаниях в лабораторных условиях согласно указанным стандартам, пригодны для сравнения с заявленными характеристиками других инструментов, тестируемых по тем же стандартам. Заявленные параметры не пригодны для использования в оценках риска, а параметры, измеренные на индивидуальных рабочих местах, могут иметь более высокие значения. Фактические параметры воздействия и риск причинения вреда отдельным лицам носят индивидуальный характер и зависят от приемов работы, обрабатываемой заготовки и особенностей рабочего места, а также от длительности воздействия и физического состояния пользователя. Наша компания, CHICAGO PNEUMATIC TOOLS, не несет ответственности за последствия использования заявленных параметров вместо параметров, отражающих фактическое воздействие, в оценке риска в ситуации, которая создается на индивидуальном рабочем месте и которая находится вне нашего контроля. При неправильной работе с этим инструментом он может вызвать вибрационный синдром кисти руки. Указания ЕС по снижению вибрационного синдрома кисти рук можно найти на [www.pneuro.eu/uploads/documents/pdf/PN3-02-NV\\_Declaration\\_info\\_sheet\\_0111.pdf](http://www.pneuro.eu/uploads/documents/pdf/PN3-02-NV_Declaration_info_sheet_0111.pdf). Мы рекомендуем программу контроля состояния здоровья, которая обеспечивает раннее обнаружение симптомов вредного воздействия шума и вибрации, позволяя своевременно пересмотреть процедуры руководства работами, чтобы предотвратить ухудшение здоровья в будущем.

2. Тип(ы) оборудования

- Этот продукт предназначен для монтажа и демонтажа резьбовых крепежных деталей в дереве, металле и пластике. Другое использование запрещено. Для профессионального применения.
- Пожалуйста, внимательно прочтите инструкцию перед запуском инструмента.

3. Инструкция по установке

- Подсоедините устройства, как показано на Рис. 1, для очистки и подачи сухого воздуха.
- Правильно установите насадки и приспособления.
- Для включения устройства просто нажмите на курок (A). Скорость вращения увеличивается сообразно нажатию на курок. Отпустите курок для остановки.

Используйте переключатель обратного хода (B) только после полной остановки ходового винта. Переключение скорости до полной остановки ходового винта может повредить инструмент.

- Чтобы включить вращение, поверните переключатель (B) как показано на Рис. 03.

4. Смазка

мотор

- Используйте масленку пневмомагистрالی с маслом SAE #10, отрегулировав дозирование две (2) капли в минуту.
- Если нет возможности использовать масленку пневмомагистрالی, добавляйте масло пневмодвигателя во впускное отверстие один раз в день или один раз в неделю заполняйте маслянью камеру, установленную на рукоятке.

Сцепление

- Используйте синтетическую смазку CP Pneu-Lube 8940158455 для муфты сцепления: 1.55 oz. (44 g)

5. Инструкция по техническому обслуживанию

• Соблюдайте национальные нормы защиты окружающей среды для безопасного обращения и утилизации всех компонентов.

- Техническое обслуживание и ремонтные работы должны выполняться квалифицированным персоналом с использованием только оригинальных запасных частей. Обратитесь к производителю или к ближайшему авторизованному дилеру по вопросам технического обслуживания и когда потребуются запасные части.
- Всегда проверяйте отключение инструмента от источника энергии, чтобы избежать случайного включения.
- Детали с быстрым износом подчеркнуты в списке деталей.
- Чтобы сократить время простоя до минимума, рекомендуются следующие комплекты для технического обслуживания :

Набор для настройки  
Набор концевых шайб

См. список запчастей

6. Утилизация

- Утилизация данного оборудования должна соответствовать законодательству соответствующей страны.
- Все поврежденные, сильно изношенные или неправильно работающие УСТРОЙСТВА ДОЛЖНЫ БЫТЬ ВЫВЕДЕНЫ ИЗ ЭКСПЛУАТАЦИИ.
- Ремонт только персоналом технического обслуживания.

7. Декларация соответствия

Мы: CHICAGO PNEUMATIC Tool Co. LLC - 1800 Overview Drive Rock Hill, SC 29730 - USA

Тип(ы) оборудования: Impact Wrench

Заявляем, что продукция : CP6135-D80 & CP6135-D80L Serial Number : From 00001 to 99999

Происхождение продукта : Sweden

соответствует требованиям директив Европейского Совета относительно законодательства стран-участниц по: "Машинному оборудованию" 2006/42/EC

(17/05/2006)

применяемые согласованные нормы: EN ISO 11148-6:2012

Фамилия и должность составителя: Pascal Roussy (R&D Manager)

Место и дата : Saint-Herblain, 10/02/2016

Технический документ доступен в главном офисе Европейского Союза, Pascal Roussy R&D manager CP Technocenter 38, rue Bobby Sands - BP10273 44800 Saint Herblain - France

Исходные инструкции на английском языке. Инструкции на других языках являются переводом исходных инструкций.

Copyright 2016, Chicago Pneumatic Tool Co. LLC

Все права защищены. Всякое несанкционированное использование или копирование всего или части настоящего документа запрещается. Этот запрет распространяется в частности на товарные знаки, обозначения моделей, каталожные номера и чертежи. Используйте только утвержденные детали. На любые повреждения или неисправности из-за применения неавторизованных деталей не распространяется действие гарантии или обязательства ответственности за продукцию.



## 1. Tekniska data

Modell	Vridmoment		Bultkapacitet	Hastighet	Vikt	Invärdig slangdia.	Mått L x W x H	Luffförbrukning	Ljuddrucksnivå $L_{pA}$	Ljudeffekt $L_{wA}$	Vibrationer			
	Arbetande	Max	Max					Luftintag			$a_{hd}$	k		
	1	2	3	4	5	6	7	8	9	10	11	12		
	[Nm]	[ft.lbs] [Nm]	[ft.lbs] [Nm]	[mm]	[min-1]	[lb] [kg]	[mm]	[mm]	[SCFM] [Nl/s]	[mm]	[dB(A)]	[dB(A)]	[m/s <sup>2</sup> ]	[m/s <sup>2</sup> ]

**max. tryck 6,3 bar (90 psi)**

$a_n$  : Slag per minut, k Osäkerhet ;  $L_{pA}$  Ljudtrycksnivå dB(A),  $K_{pA} = K_{wA} = 3$  dB Osäkerhet .

**Deklaration av buller och vibrationer (ISO 15744 and ISO 26927-2)**

Dessa deklarerade värden erhålls genom laboratorietypprovning i enlighet med de angivna standarderna och är lämpliga för jämförelse med deklarerade värden för andra verktyg som testats i enlighet med samma standarder. Dessa deklarerade värden är inte tillräckliga för användning i riskbedömningar, och värden som uppmätts på enskilda arbetsplatser kan vara högre. De faktiska exponeringsvärdena och risken för skada som en enskild användare kan erfaras är unika och beror på hur användaren arbetar, arbetsstyckets och arbetsplatsens utformning, liksom på exponeringstiden och hälsotillståndet hos användaren. Vi, CHICAGO PNEUMATIC TOOLS, kan inte hållas ansvariga för konsekvenserna av att de deklarerade värdena används istället för värden som speglar den faktiska exponeringen vid en individuell riskbedömning på en arbetsplatsituation som vi inte har någon kontroll över. Detta verktyg kan orsaka hand-arm-vibrationsyndrom om dess användning inte kontrolleras tillräckligt. En EU-guide för hantering av hand-arm-vibrationer finns på [www.pneurop.eu/uploads/documents/pdf/PN3-02-NV\\_Declaration\\_info\\_sheet\\_0111.pdf](http://www.pneurop.eu/uploads/documents/pdf/PN3-02-NV_Declaration_info_sheet_0111.pdf). Vi rekommenderar ett program för hälsokontroll för att upptäcka tidiga symptom som kan ha med exponering för buller eller vibrationer att göra, så att arbetsledningsprocedurer kan modifieras för att förhindra framtida skador.

## 2. Maskintyp

- Denna produkt är utformad för montering och demontering av gängade fästelement i trä, metall och plast. Ingen annan användning är tillåten. Endast för professionell användning.
- Läs instruktionerna noggrant innan du startar maskinen.

## 3. Monteringsinstruktioner

- Anslut enhet som visas i fig. 01 för att rengöra och torka lufttillförsel.
- Fäst tillbehören ordentligt på verktyget.
- För att starta maskinen trycker du bara på avtryckaren (A). Maskinens hastighet ökas genom att du trycker hårdare på avtryckaren. Släpp avtryckaren för att stoppa.
- ⚠ Använd endast backomkopplaren (B) när drivspindeln stannar helt. Om du ändrar hastighet innan drivspindeln stannat kan du skada maskinen.
- För att byta rotationsriktning, vrid reglaget (B) som visas på bild 03.

## 4. Smörjning

**motor**

- Använd ett smörjmedel för luftledningar med SAE #10-olja, anpassat till två (2) droppar per minut.
- Om ett smörjmedel för luftledningar inte kan användas, för in tryckluftsmotorsolja i ingången en gång per dag eller fyll på i oljerummet som finns i handtaget en gång i veckan.

**Koppling**

- Använd CP Pneu-Lubes syntetiska kopplingsfett 8940158455 : 1.55 oz. (44 g)

## 5. Underhållsinstruktioner

**Följ lokala miljöregler för säker hantering och kassering av alla komponenter.**

- Underhålls- och reparationsarbete måste utföras av kvalificerad personal och de får endast använda originalreservdelar. Kontakta tillverkaren eller en auktoriserad återförsäljare nära dig för råd om teknisk service eller om du har behov av originalreservdelar.
- Se alltid till att maskinen är bortkopplad från strömförsörjningen för att undvika oavsiktlig start.
- Delar med högt slitage är understrukna i reservdelstapan.
- För att hålla stilleståndstiden till ett minimum rekommenderas följande servicesatser :

Trimmeringssats

Gavelsats

Se listan över delar

## 6. Bortskaffande

- Avyttringen av denna utrustning måste följa lagstiftningen i respektive land.
- Alla skadade, hårt slitna eller felaktigt fungerande enheter måste tas ur drift.
- Reparation får endast utföras av teknisk underhållspersonal.**

## 7. Deklaration om överensstämmelse

Vi : **CHICAGO PNEUMATIC Tool Co. LLC - 1800 Overview Drive Rock Hill, SC 29730 - USA**

Maskintyp : **Impact Wrench**

Förklarar att maskinen : **CP6135-D80 & CP6135-D80L**

Serial Number : **From 00001 to 99999**

Produktens ursprung : **Sweden**

överensstämmer med kraven i Ministerrådets direktiv om harmonisering av medlemsstaternas lagar rörande : "maskiner" **2006/42/EC (17/05/2006)**

tillämpliga harmoniserade standarder: **EN ISO 11448-6:2012**

Utfärdarens namn och befattning : **Pascal Roussy (R&D Manager)**













Plats & datum : **Saint-Herblain, 10/02/2016**

Teknisk fil tillgänglig från EU:s huvudkontor. Pascal Roussy R&D manager CP Technocenter 38, rue Bobby Sands - BP10273 44800 Saint Herblain - France  
Originalinstruktionerna är på engelska. Övriga språk är en översättning av de ursprungliga instruktionerna.

## Copyright 2016, Chicago Pneumatic Tool Co. LLC

Alla rättigheter förbehålls. Allt icke auktoriserat användning eller kopiering av innehållet eller del därav är förbjudet. Detta gäller speciellt för varumärken, modellbenämningar, artikelnummer och ritningar. Använd endast auktoriserade delar. All skada eller felaktig funktion orsakat av användning av icke auktoriserade delar täcks ej av garanti eller produktansvarighet.

**1. Tekniske Data**

Model	Drev	Moment		Boltkapacitet	Hastighed	Vægt	Indre slange diameter	Mål L x W x H	Lufftorbrug	Lydftryk $L_{pA}$	Lydeffekt $L_{WA}$	Vibration		
		Normal	Maks.	Max					Gennemsnit			Lufftindtag	$a_{hd}$	k
	1	2	3	4	5	6	7	8	9	10	11	12		
														
[tommer]	[ft.lbs] [Nm]	[ft.lbs] [Nm]	[tommer.] [mm]	[min-1]	[lb] [kg]	[tommer]	[tommer.] [mm]	[SCFM] [Nl/s]	[mm]	[dB(A)]	[dB(A)]	[m/s <sup>2</sup> ]	[m/s <sup>2</sup> ]	

**maks. tryk 6,3 bar (90 psi)**
 $a_o$  : Slag per minut, k Usikkerhed ;  $L_{pA}$  Lydtryk dB(A),  $K_{pA} = K_{WA} = 3$  dB Usikkerhed .

**Bekendtgørelse for støj og vibrationer** (ISO 15744 and ISO 28927-2)

De opgivne værdier blev målt ved tests i et laboratorium i henhold til de opgivne standarder, og kan sammenlignes med data for andre værktøjer testet i henhold til samme standarder. De opgivne data er ikke tilstrækkelige til brug ved risikovurderinger, og værdier målt på individuelle arbejdspladser kan være højere. Den aktuelle påvirkning og risiko for skader der opleves af en individuel bruger er unik, og afhænger af den måde brugeren arbejder, det bearbejdede emne, arbejdspladens indretning, samt tiden for påvirkningen og brugerens fysiske kondition. Vi, CHICAGO PNEUMATIC TOOLS, kan ikke holdes ansvarlig for konsekvenserne ved anvendelse af de opgivne værdier, i stedet for de værdier der viser de aktuelle påvirkninger, ved individuelle risikovurderinger for arbejdspladser, som vi ikke har kontrol over. Dette værktøj kan forårsage hånd-arm vibrationsyndrom, hvis det ikke er håndteret korrekt. En EU-vejledning vedrørende hånd-arm vibrationer findes på [www.pneuro.eu/uploads/documents/pdf/PN3-02-NV\\_Declaration\\_info\\_sheet\\_0111.pdf](http://www.pneuro.eu/uploads/documents/pdf/PN3-02-NV_Declaration_info_sheet_0111.pdf) Vi anbefaler et program for helbredsovervågning for at afsløre tidlige symptomer, der kan hidrøre fra påvirkninger af støj og vibrationer, således at arbejdsprocedurer kan tilpasses for at forhindre fremtidige påvirkninger.

**2. Maskintype**

- Dette produkt er udviklet til at installere og fjerne gevindfastgørelser i træ, metal og plast. Ingen anden form for anvendelse er tilladt. Kun til professionel brug.
- Læs vejledningen omhyggeligt, før maskinen startes.

**3. Montage**

- Tilslut enheden, som vist i Fig. 01 for at rense og tørre luffforsyningen.
- Monter tilbehøret omhyggeligt på værktøjet.
- For at starte værktøjet, træk blåt i udløseren (A). Værktøjets hastighed øges ved at forøge trykket på udløseren. Slip udløseren for at stoppe.

-  Anvend kun retningsomskifteren (B) når drivakslen er helt stoppet. Hvis der skiftes retning, inden drivakslen er helt stoppet, kan det ødelægge værktøjet.
- For at skifte omdrejningsretning, drej omskifteren (B) som vist i Fig. 03.

**4. Smøring**
**motor**

- Brug et smøremiddel til luftledning med SAE #10 olie, justeret til to (2) dråber per minut.
- Hvis der ikke kan anvendes et smøremiddel til luftledning, skal du tilføje motorolie i indgangen én gang dagligt eller fylde oliekommeret, som findes i håndtaget én gang om ugen.

**Kobling**

- Brug CP Pneu-Lube syntetisk koblingsfedt 8940158455 : 1.55 oz. (44 g)

**5. Vedligeholdelsesinstruktioner**

- **Følg landets lokale miljøregler for sikker håndtering og bortskaffelse af alle komponenter.**
- Vedligeholdelse og reparation skal udføres af en kvalificeret person udelukkende ved brug af originale reservedele. Kontakt producenten eller den nærmeste godkendte forhandler for råd om teknisk service, eller hvis der er behov for reservedele.
- Sørg altid for, at maskinen er koblet fra energikilden, for at undgå utilsigtet drift.
- Dele som slides hurtigt er underetret i styklisten.
- For at holde nedetiden på et minimum, anbefales følgende servicesæt :

 Tuningsæt | se stykliste  
 Endeplade-sæt

**6. Bortskaffelse**

- Bortskaffelsen af dette udstyr skal følge lovgivningen i det pågældende land.
- Alle beskadigede, slidte eller forkert fungerende enheder SKAL tages ud af drift.
- **Reparation kun af teknisk vedligeholdelsespersonale.**

**7. Overensstemmelseserklæring**

 Vi: **CHICAGO PNEUMATIC Tool Co. LCC - 1800 Overview Drive Rock Hill, SC 29730 - USA**

 Maskintype: **Impact Wrench**

 erklærer at produktet/produktene : **CP6135-D80 & CP6135-D80L**

 Serial Number : **From 00001 to 99999**

 Produktets oprindelse : **Sweden**

 er i overensstemmelse med kravene i Rådets Direktiv vedr. tilnærmelse mellem medlemslandenes love for: „Maskiner“ **2006/42/EC (17/05/2006)**

 gældende harmoniserede standard(er): **EN ISO 11148-6:2012**

 Udstederens navn og stilling: **Pascal Roussy (R&D Manager)**

 Sted & Dato : **Saint-Herblain, 10/02/2016**

Teknisk fil er tilgængelig fra Eu's hovedkvarter Pascal Roussy R&amp;D manager CP Technocenter 38, rue Bobby Sands - BP10273 44800 Saint Herblain - France

Originale instruktioner er på engelsk. Andre sprog er en oversættelse af de oprindelige instruktioner.

**Copyright 2016, Chicago Pneumatic Tool Co. LLC**

Alle rettigheder forbeholdes. Al uautoriseret brug eller kopiering af indholdet eller dele deraf er forbudt. Dette gælder specielt varemærker, modelangivelser, reservedelsnumre og tegninger. Brug kun autoriserede reservedele. Skade eller funktionsfejl, som er forårsaget af anvendelse af uautoriserede dele, er ikke dækket af nogen garanti eller produktansvar.



1. Tekniske data

Modell	Dreiemoment		Boltekapa- sitet	Hastighet	Vekt	Innvendig slangedia.	Dimensjon L x W x H	Lufftorbruk	Lyddrykk L <sub>PA</sub>	Lydeffekt L <sub>WA</sub>	Vibrasjoner		
	Operativ	Maks.	Max					Gjennomsnitt			Luftinntak	a <sub>hd</sub>	k
	1	2		3	4	5	6	7	8	10		11	12
	[tomme]	[ft.lbs] [Nm]	[ft.lbs] [Nm]	[tomme.] [mm]	[min-1]	[lb] [kg]	[tomme]	[tomme.] [mm]	[SCFM] [Nl/s]	[mm]	[dB(A)]	[dB(A)]	[m/s <sup>2</sup> ] [m/s <sup>2</sup> ]

maks. trykk 6,3 bar (90 psi)

a<sub>q</sub> : Slag per minutt, k Usikkerhet ; L<sub>WA</sub> Lyddrykk dB(A), K<sub>PA</sub> = K<sub>WA</sub> = 3 dB Usikkerhet .

Samsvarserklæring for støy og vibrasjonsutslipp (ISO 15744 and ISO 28927-2)

De angitte verdiene ble oppnådd i tester som brukes i laboratorier i henhold til oppgitte standarder og kan benyttes ved sammenligning med oppgitte verdier for annet verkøy som er testet i henhold til de samme standardene. Disse oppgitte verdiene er ikke tilstrekkelige til risikovurderinger, og verdimalinger på den enkelte arbeidsplass kan være høyere. De faktiske eksponeringsverdiene og risiko for skade som opplevs av en enkelt bruker er unike og avhenger både av måten vedkommende arbeider, arbeidsstykket og arbeidsplassens utforming og eksponeringstid og brukerens fysiske tilstand. Vi, CHICAGO PNEUMATIC TOOLS, kan ikke holdes ansvarlige for konsekvenser av bruk av de oppgitte i stedet for verdier som reflekterer faktisk eksponering i en individuell risikovurdering i en arbeidssituasjon på arbeidsplasser som vi ikke har kontroll over. Verktøyet kan forårsake hånd/armvibrasjonssyndrom hvis bruken ikke er tilfredsstillende kontrollert. En EU-veiledning for kontroll av hånd/armvibrasjon finnes på www.pneurop.eu/uploads/documents/pdf/PN3-02-NV\_Declaration\_info\_sheet\_0111.pdf. Vi anbefaler at bedriftshelsetjenesten gjennomfører et program for å avdekke tidlige tegn på vibrasjonseksponering, slik at prosedyrene kan endres for å bidra til å unngå fremtidige skader.

2. Maskintype

- Produktet er beregnet for montering og demontering av gjengede festelementer i tre, metall og plast. Bare for profesjonell bruk.
- Vennligst les bruksanvisningen nøye før du starter maskinen.

3. Monteringsinstruksjon

- Tilkoble enheten som vist i fig. 01 til en ren og tørr lufttilførsel.
- Fest tilbehøret skikkelig til verktøyet.
- Dra i utløseren (A) for å starte maskinen. Maskinhastigheten økes ved å øke trykket på håndtaket. Slipp utløseren for å stoppe.

- ⚠ Bruk reversbryteren (B) bare når drivakselen stopper helt. Hvis du endrer hastigheten før drivakselen stopper, kan det skade maskinen.
- For å skifte rotasjonsretning, må du dreie bryteren (B) som vist i Fig. 03.

4. Smøring

motor

- Bruk et trykkluftsmøremiddel med SAE #10-olje, justert til to (2) dråper per minutt.
- Hvis et trykkluftsmøremiddel ikke kan brukes, tilsett luftmotorolje i inntaket én gang om dagen, eller fyll oljekammeret i håndtaket én gang i uken.

Clutch

- Bruk CP Pneu-Lube syntetisk clutchfett 8940158455 : 1.55 oz. (44 g)

5. Vedlikeholdsinstruksjoner

- Følg lokale lands miljøkrav for sikker håndtering og avhending av alle komponenter.
- V edlikehold og reparasjon skal kun utføres av kvalifisert personell, og kun originale reservedeler skal brukes. Kontakt produsenten eller nærmeste autoriserte forhandler for råd om teknisk service, eller ved behov for reservedeler.
- Sørg alltid for at maskinen er koblet fra energikilde for å unngå utilsikket bruk.
- Deler med stor slitasje er understreket i delelisten.
- For å holde nedetiden på et minimum anbefales følgende servicesett :

Finjusteringssett | se delaliste  
Endeplatesett

6. Avhending

- Avhending av dette utstyret må følge lovgivningen i det aktuelle landet.
- Alle skadde, slitt eller feilfungerende enheter MÅ TAS UT AV DRIFT.
- Reparerer kun av teknisk vedlikeholdspersonell.

7. Samsvarserklæring

Vi: CHICAGO PNEUMATIC Tool Co. LCC - 1800 Overview Drive Rock Hill, SC 29730 - USA

Maskintype: Impact Wrench

Erklærer at produktet/produktene : CP6135-D80 & CP6135-D80L

Serial Number : From 00001 to 99999

Produktets opprinnelse : Sweden

er i overensstemmelse med kravene i direktiver vedr. tilnærme mellom medlemslandenes lover for: «Maskiner» 2006/42/EC (17/05/2006)

Harmoniserende standarder som er anvendt: EN ISO 11148-6:2012

Utsteders navn og stilling: Pascal Roussy (R&D Manager)

Sted og dato : Saint-Herblain, 10/02/2016

Teknisk fil er tilgjengelig fra EU-hovedkontoret. Pascal Roussy R&D manager CP Technocenter 38, rue Bobby Sands - BP10273 44800 Saint Herblain - France  
Originale instruksjoner er på engelsk. Andre språk er en oversettelse av de originale instruksjonene.

Copyright 2016, Chicago Pneumatic Tool Co. LLC

Med enerett. Uautorisert bruk eller ettertrykk av innholdet eller deler av dette, er forbudt. Dette gjelder særlig varemerker, modellbetegnelser, delenumre og tegninger. Bruk bare originaldelar. Skade eller funksjonsfeil forårsaket av at det er brukt uoriginale deler dekkes ikke av garantien eller Chicago Pneumatics produktansvar.



1. Tekniset tiedot

Malli	Käyttö		Momentti		Pultin kapasiteetti	Nopeus	Paino	Sisäletkun Ø	Ulkomitat L x W x H	Ilmankulutus Keskimääräinen	Ilman tulolittin	Äänenpaine L <sub>pa</sub>	Äänen voimakkuus L <sub>wa</sub>	Tärinä	
	Työ	Maks.	Max	a <sub>hd</sub>	k										
	1	2	3	4	5	6	7	8	9	10	11	12			
	[tuuma]	[ft.lbs] [Nm]	[ft.lbs] [Nm]	[tuuma] [mm]	[min-1]	[lb] [kg]	[tuuma]	[tuuma] [mm]	[SCFM] [Nl/s]	[mm]	[dB(A)]	[dB(A)]	[m/s <sup>2</sup> ]	[m/s <sup>2</sup> ]	

suurin paine 6,3 bar (90 psi)

a<sub>n</sub> : Iskuja minuutissa, k Epävarmuus : L<sub>pa</sub> Äänenpaine dB(A), K<sub>pa</sub> = K<sub>wa</sub> = 3 dB Epävarmuus .

Melupäästö- ja värähtelyvakuuus (ISO 15744 and ISO 28927-2)

Tässä ilmoitetut arvot on saatu mainittujen normien mukaisissa laboratoriotesteissä, ja niitä voidaan verrata samojen normien mukaisesti testattujen muiden työkalujen ilmoitettuihin arvoihin. Ilmoitetut arvot eivät sovellu riskien arviointiin, ja yksittäisissä työtehtävissä mitatut arvot voivat olla selosteessa mainittuja arvoja suuremmat. Todelliset altistusarvot ja yksilöön kohdistuvat haitalliset vaikutukset ovat yksilöllisiä. Ne riippuvat työskentelytavasta, työskentävästä kappaleesta, työaseman rakenteesta, altistusajasta ja käyttäjän terveydentilasta. Sen vuoksi CHICAGO PNEUMATIC TOOLS ei voi olla vastuussa tässä ilmoitettujen arvojen käytöstä (todellisten altistusarvojen sijasta) työtehtävissä vallitsevan yksilöllisen riskin määrittämiseen ja siitä aiheutuvista seuraamuksista olosuhteissa, joihin emme voi millään tavalla vaikuttaa. Tämä työkalu saattaa aiheuttaa käden ja käsivarrenHAV-oireyhtymän ellei sitä käytetä ohjeiden mukaisesti. EU-ohje HAV-oreyhtymän käsittelemiseksi löytyy osoitteesta www.pneurop.eu/uploads/documents/pdf/PN3-02-NV\_Declaration\_info\_sheet\_0111.pdf Suositamme säännöllisiä terveystarkastuksia tärinäaltistuksen aiheuttamien, tärinäsaurouten viittaavien oireiden havaitsemiseksi ajoissa, jotta työhönjauksella ja työympäristöön vaikuttavilla toimilla voidaan estää oireiden paheneminen tulevaisuudessa.

2. Koneen tyyppi (tyyppi)

- Tuote on suunniteltu kiertettävien kiinnikkeiden asennukseen ja irrotukseen puuhun, metalliin ja muoviin. Käyttö muuhun tarkoitukseen on kielletty. Vain ammattikäyttöön.
- Lue ohjeet huolellisesti ennen koneen käynnistämistä.

3. Asennusohje

- Liitä laite kuvassa 01 esitetyllä tavalla ilmansyötön puhdistamiseksi ja kuivaamiseksi.
- Kiinnitä lisävarusteet oikein työkaluun.

• Käynnistä kone vetämällä liipaisinta (A). Koneen nopeutta voidaan lisätä lisäämällä liipaisimen painetta. Pysäytä kone vapauttamalla päälliipaisin.

⚠ Käytä peruutuskytkintä (B) vain, kun vetopyörä on pysähtynyt täysin. Jos nopeutta muutetaan ennen kuin vetopyörä pysähtyy, kone voi vaurioitua.

• Vaihda pyörimisuintaa kääntämällä kytkintä (B) kuvan 03 mukaisesti.

4. Voitelu

- |   |   |
|---|---|
| <b>moottori</b>   | <b>Kytkin</b>   |
| • Käytä ilmaohtovoitelijaa SAE #10 öljyllä, säädettynä kahteen (2) tippaan minuutissa.  | • Käytä CP Pneu-Lube synteettistä kytkinrasvaa 8940158455 : |
| • Jos ilmaohtovoitelijaa ei voida käyttää, lisää ilmamoottoriöljyä aukkoon kerran päivässä tai täytä kahvassa oleva öljykammio kerran viikossa. | 1.55 oz. (44 g)   |

5. Huolto-ohjeet

- **Seuraa maasi ympäristömääräyksiä koskien kaikkien komponenttien turvallista käsittelyä ja hävittämistä.**
- Kunnossapito ja korjaustyöt on annettava pätevän henkilöstön tehtäväksi ja niissä on käytettävä alkuperäisiä varaosia. Ota yhteys valmistajaan tai lähimpään valtuutettuun jälleenmyyjään, jos tarvitset huoltopalvelua tai varaosia.
- Varmista aina, että laite on irrotettu energialähteestä tahattoman käynnistymisen välttämiseksi.
- Herkästi kuluvat osat on alleiviivattu osaluettelossa.
- Epäkäytettyjen vähentämiseksi minimiinsä suosittelemme seuraavia huoltosarjoja :

Virityssarja | katso osaluetteloa  
Päätylevysarja

6. Hävittäminen

- Tämän laitteen hävittämisessä tulee seurata asianomaisen maan lainsäädännön määräyksiä.
- Kaikki vahingoittuneet, pahoin kuluneet tai heikosti toimivat laitteet ON POISTETTAVA KÄYTÖSTÄ.
- Korjauksen saa suorittaa vain koulutettu huoltohenkilöstö.

7. Vaatimustenmukaisuusvakuutus

Me: CHICAGO PNEUMATIC Tool Co. LLC - 1800 Overview Drive Rock Hill, SC 29730 - USA  
Koneen tyyppi (tyyppi) : Impact Wrench  
Vakuutamme, että tuote (tai tuotteet) : CP6135-D80 & CP6135-D80L Serial Number : From 00001 to 99999

Tuotteen alkuperä : Sweden  
noudattaa neuvoston direktiivijä ja jäsenmaiden lainsäädäntöä koskien koneita. 2006/42/EC (17/05/2006)  
sovellettavat harmonisoidut standardit: EN ISO 11148-6:2012

Julkaisijan nimi ja asema : Pascal Roussy (R&D Manager)

Paikka ja aika : Saint-Herblain, 10/02/2016

Tekniset tiedot ovat saatavana EU-alueen pääkonttorista. Pascal Roussy R&D manager CP Technocenter 38, rue Bobby Sands - BP10273 44800 Saint Herblain - France  
Alkuperäiset ohjeet ovat englanninkieliset. Muut kielet on käännetty alkuperäisistä ohjeista.

Copyright 2016, Chicago Pneumatic Tool Co. LLC

Kaikki oikeudet pidätetään. Sisällön luvaton käyttö tai kopiointi kokonaan tai osittain on kielletty. Tämä koskee erityisesti tavaramerkkejä, mallinimikkeitä, osanumeroita ja piirustuksia. Käytä vain alkuperäisiä varaosia. Takuu tai tuotevastuu ei kata vahinkoja, jotka ovat syntyneet käytettäessä muita kuin alkuperäisiä varaosia.



1. Dados Técnicos

Modelo	Binário		Dimensão do parafuso	Velocidade	Peso	Dia. tubo interno	Dimensões L x W x H	Consumo de Ar	Entrada de ar	Pressão sonora $L_{pA}$	Potência de Som $L_{WA}$	Vibração	
	Funcionamento	Máx	Max					Média				$a_{hd}$	k
	1	2	3	4	5	6	7	8	9	10	11	12	
	[polegada]	[ft. lbs] [Nm]	[polegada.] [Nm]	[min-1]	[lb] [kg]	[polegada]	[polegada.] [mm]	[SCFM] [Nl/s]	[mm]	[dB(A)]	[dB(A)]	[m/s <sup>2</sup> ]	[m/s <sup>2</sup> ]

pressão máx. 6,3 bar (90 psi)

$a_n$  : Golpes por minuto,  $k$  Incerteza ;  $L_{pA}$  Pressão sonora dB(A),  $K_{pA} = K_{WA} = 3$  dB Incerteza .

**Declaração de ruído e emissão de vibrações** (ISO 15744 and ISO 28927-2)

Os valores declarados foram obtidos por testes de tipo laboratorial de acordo com as normas indicadas e são adequados para a comparação com os valores declarados de outras ferramentas testadas de acordo com as mesmas normas. Estes valores declarados não são adequados para a utilização em avaliações de risco, e os valores medidos em locais de trabalho podem ser superiores. Os valores atuais de exposição e de risco de danos experimentados por um utilizador individual são únicos e dependem da forma como o utilizador trabalha, da peça de trabalho e do design da estação de trabalho, assim como do período de exposição e da condição física do utilizador. Nós, CHICAGO PNEUMATIC TOOLS, não podemos ser responsabilizados por consequências da utilização dos valores declarados, em vez dos valores que refletem a exposição atual, numa avaliação de risco individual numa situação no local de trabalho na qual não temos qualquer controlo. Esta ferramenta pode provocar síndrome de vibração na mão e braço, se a sua utilização não for devidamente gerida. Pode encontrar um guia da UE para lidar com a vibração da mão e braço em [www.pneurop.eu/uploads/docs/pdf/PN3-02-NV\\_Declaration\\_info\\_sheet\\_0111.pdf](http://www.pneurop.eu/uploads/docs/pdf/PN3-02-NV_Declaration_info_sheet_0111.pdf) Recomendamos um programa de vigilância da saúde para detectar sintomas precoces que possam estar relacionados com a exposição ao ruído ou vibração, de modo a que os procedimentos de gestão possam ser modificados, para ajudar a evitar danos futuros.

2. Tipo(s) de máquina

- Este produto é projectado para instalação e remoção de parafusos em madeira, metal e plástico. Não é permitida qualquer outra utilização. Apenas para uso profissional.
- Por favor, leia atentamente as instruções antes de iniciar a máquina.

3. Instruções de montagem

- Para um fornecimento de ar limpo e seco, ligue o dispositivo conforme ilustrado na Fig. 01.
- Prenda os acessórios devidamente à ferramenta.
- Para ligar o equipamento, basta puxar o gatilho (A). A velocidade da máquina aumenta com o aumento da pressão no gatilho Solte o gatilho para parar.
- Utilize o interruptor de inversão (B) apenas quando o eixo rotativo está totalmente parado. Alterar a velocidade antes do eixo rotativo parar pode danificar a máquina.
- Para mudar a rotação, rode o comutador (B) conforme apresentado na Fig. 03.

4. Lubrificação

motor

- Utilize um lubrificador de linha de ar com óleo SAE N.º 10, ajustado para duas (2) gotas por minuto.
- Se não for possível utilizar um lubrificador de linha de ar, adicione óleo de motor pneumático uma vez por dia ou encha a câmara de óleo localizada no punho uma vez por semana.

Embraiagem

- Utilize o lubrificante de embraiagem sintético CP Pneu-Lube 8940158455 : 1.55 oz. (44 g)

5. Instruções de manutenção

- Siga os regulamentos ambientais locais do país para um manuseamento seguro e eliminação de todos os componentes.
- O trabalho de manutenção e reparação deve ser levado a cabo por pessoal qualificado, utilizando apenas peças de substituição originais. Contacte o fabricante ou o seu concessionário autorizado mais próximo para procurar aconselhamento ou assistência técnica ou se necessitar de adquirir peças de substituição.
- Assegure-se sempre de que a máquina está desligada da fonte de energia para evitar operação acidental.
- As peças de alto desgaste estão sublinhadas na lista de peças.
- Para manter o tempo de inactividade no mínimo, são recomendados os seguintes kits de serviço :

Kit de Ajustação  
Kit da placa de extremidade | veja a lista de peças

6. Eliminação

- A eliminação deste equipamento deve seguir a legislação do respectivo país.
- Todos os dispositivos danificados, muito desgastados ou que funcionem indevidamente DEVEM SER RETIRADOS DE FUNCIONAMENTO.
- Reparar apenas por pessoal da manutenção técnica.

7. Declaração de conformidade

Nós : CHICAGO PNEUMATIC Tool Co. LLC - 1800 Overview Drive Rock Hill, SC 29730 - USA

Tipo(s) de máquina : Impact Wrench

Declaramos que o(s) produto(s) : CP6135-D80 & CP6135-D80L

Serial Number : From 00001 to 99999

Origem do produto : Sweden

está em conformidade com os requisitos da Directiva do Conselho, referente às legislações dos Estados-Membros relacionados com : "Maquinaria" 2006/42/EC

(17/05/2006)

normas harmonizadas aplicáveis: EN ISO 11148-6:2012

Nome e cargo do emissor : Pascal Roussy (R&D Manager)

Local e Data : Saint-Herblain, 10/02/2016

Ficheiro técnico disponível na sede da UE. Pascal Roussy R&D manager CP Technocenter 38, rue Bobby Sands - BP10273 44800 Saint Herblain - France

instruções originais

Copyright 2016, Chicago Pneumatic Tool Co. LLC

Todos os direitos reservados. É proibido o uso não autorizado, qualquer que seja o firm, assim como a cópia total ou parcial. Isto aplica-se particularmente a marcas comerciais, denominações de modelos, números de peças e desenhos. Utilize somente peças autorizadas. A Garantia ou a Responsabilidade pelo Produto não cobrem danos ou o mau funcionamento



1.Τεχνικά Χαρακτηριστικά

Μοντέλο	Ροπή		Κανονότητα μπουλονιού	Ταχύτητα	Βάρος	Εσωτερική Διάμ. Μάνικας Ø	Διάσταση L x W x H	Κατανάλωση Αέρα	Εισαγωγή Αέρα	Ηχητική πίεση L <sub>PA</sub>	Ηχητική ισχύς L <sub>WA</sub>	Κραδασμοί		
	Εργασίας	Μεγ.										Max	a <sub>hd</sub>	k
	1	2	3	4	5	6	7	8	9	10	11	12		
	[ντσα]	[ft.lbs] [Nm]	[ft.lbs] [Nm]	[ντσα.] [mm]	[min-1]	[lb] [kg]	[ντσα]	[ντσα.] [mm]	[SCFM] [NL/s]	[mm]	[dB(A)]	[dB(A)]	[m/s <sup>2</sup> ]	[m/s <sup>2</sup> ]

μεγ. πίεση 6.3 bar (90 psi)

a<sub>hd</sub> : Κρούσεις ανά λεπτό, k Αβεβαιότητα ; L<sub>PA</sub> Ηχητική πίεση dB(A), K<sub>WA</sub> = K<sub>WA</sub> = 3 dB Αβεβαιότητα .

Δήλωση ήχου και εκπομπή κραδασμών (ISO 15744 and ISO 28927-2)

Οι εν λόγω δηλωμένες τιμές λήφθηκαν από δοκιμές εργαστηριακού τύπου σύμφωνα με τα δηλωμένα πρότυπα και είναι κατάλληλες για σύγκριση με τις δηλωμένες τιμές άλλων εργαλείων ελεγμένων σύμφωνα με τα ίδια πρότυπα. Οι εν λόγω δηλωμένες τιμές δεν επαρκούν για χρήση σε εκτιμήσεις επικινδυνότητας και οι τιμές που μετρήθηκαν από ιδιωτικά εργαστήρια μπορεί να είναι υψηλότερες. Οι πραγματικές τιμές έκθεσης και κινδύνου τραυματισμού που μπορεί να αντιμετωπιστεί ο χρήστης είναι μοναδικά για τον καθένα και εξαρτώνται από τον τρόπο με τον οποίο εργάζεται ο χρήστης, από το αντικείμενο εργασίας και από το σχεδιασμό του εργαστηρίου, καθώς και από το χρόνο έκθεσης και τη φυσική κατάσταση του χρήστη. Η CHICAGO PNEUMATIC TOOLS δεν φέρει καμία ευθύνη για τις συνέπειες από τη χρήση των δηλωμένων τιμών, αντί των τιμών που αντιπροσωπεύουν την πραγματική έκθεση, σε μια ιδιωτική εκτίμηση επικινδυνότητας σε συνθήκες εργαστηρίου στο οποίο εμείς δεν έχουμε τον έλεγχο. Το παρόν εργαλείο μπορεί να προκαλέσει σύνδρομο τρώμου χειρός, εάν η χρήση του δεν γίνεται με το σωστό τρόπο. Μπορείτε να βρείτε τις οδηγίες της ΕΕ για τη αντιμετώπιση του τρώμου χειρός στην ηλεκτρονική διεύθυνση [www.pneuro.eu/uploads/documents/pdf/PN3-02-NV\\_Declaration\\_info\\_sheet\\_0111.pdf](http://www.pneuro.eu/uploads/documents/pdf/PN3-02-NV_Declaration_info_sheet_0111.pdf) συστημένοι ένα πρόγραμμα πρόληψης υγείας για την έγκαιρη ανίχνευση συμπτωμάτων τα οποία μπορεί να σχετίζονται με την έκθεση σε θόρυβο ή σε κραδασμούς, ώστε να μπορούν να τροποποιηθούν έγκαιρα οι διαδικασίες διαχείρισης για να προληφθεί μελλοντική αναπηρία.

2. Τύπος(οι) μηχανημάτων

- Αυτό το προϊόν έχει σχεδιαστεί για την εγκατάσταση και την αφαίρεση των συνδετήρων με σπείρωμα σε ξύλο, μέταλλο και πλαστικό. Δεν επιτρέπεται καμία άλλη χρήση. Για επαγγελματική χρήση μόνο.
- Παρακαλούμε διαβάστε προσεκτικά τις οδηγίες πριν θέσετε το μηχανήμα.

3. Οδηγίες τοποθέτησης

- Συνδέστε τη συσκευή όπως φαίνεται στην Εικ. 01 για να καθαρίσετε και να στεγνώσετε την παροχή αέρα.
- Τοποθετήστε τα εξαρτήματα σωστά στο εργαλείο.
- Για να εκκινήσετε το μηχανήμα, απλά πιέστε τη σκανδάλη (A). Η ταχύτητα του μηχανήματος αυξάνει αυξανοντας την πίεση στη σκανδάλη. Αποδεσμεύετε τη σκανδάλη για διακοπή της λειτουργίας (stop).

⚠ Χρησιμοποιήστε το διακόπτη αναστροφής (B) μόνο όταν ο μηχανισμός κίνησης σταματήσει εντελώς. Αλλάζοντας την ταχύτητα πριν σταματήσει ο μηχανισμός κίνησης μπορεί να προκαλέσει βλάβη στο μηχανήμα.

- Για να αλλάξετε περιστροφή, γυρίστε το διακόπτη (B) όπως δείχνεται στην Εικ. 03.

4. Λίπανση

κινητήρας

- Χρησιμοποιήστε συσκευή λίπανσης αέρα με λάδι SAE #10, ρυθμισμένη σε ροή δύο (2) σταθόνων ανά λεπτό.
- Εάν δεν μπορείτε να χρησιμοποιήσετε συσκευή λίπανσης αέρα, προσθέστε μηχανέλαιο αέρα στο στόμιο εισόδου μία φορά την ημέρα ή γεμίζετε το θάλαμο λαδιού που βρίσκεται στη λαβή μία φορά την εβδομάδα.

Συμπλέκτης

- Χρησιμοποιείτε συνθετικό γράσο συμπλέκτη CP Pneu-Lube 8940158455 : 1.55 oz. (44 g)

5. Οδηγίες συντήρησης

- Ακολουθήστε τους τοπικούς ανά χώρα περιβαλλοντικούς κανονισμούς για την ασφαλή χειρισμό και τη διάθεση όλων των εξαρτημάτων.
- Οι εργασίες συντήρησης και επιδιόρθωσης πρέπει να πραγματοποιούνται από καταρτισμένο προσωπικό, με τη χρήση αποκλειστικά γνήσιων ανταλλακτικών. Για συμβουλές ή τεχνική εξυπηρέτηση ή για την περίπτωση που χρειάζεστε ανταλλακτικά, επικοινωνήστε με τον κατασκευαστή ή τον πλησιέστερο εξουσιοδοτημένο πωλητή.
- Να εξασφαλίσετε πάντοτε ότι η συσκευή έχει αποσυνδεθεί από την πηγή ενέργειας για να αποφευχθεί η τυχόν κατά λάθος λειτουργία.
- Τα εξαρτήματα υψηλής φθοράς υπογραμμίζονται στη λίστα με τα εξαρτήματα.
- Για να διατηρήσετε το χρόνο διακοπής λειτουργίας στο ελάχιστο, τα ακολούθα σέρβις κιτ συνιστώνται :

Κιτ ρυθμίσεων  
Κιτ θερματικής πλάκας

βλέπε λίστα εξαρτημάτων

6.Διάθεση

- Για τη διάθεση του εξοπλισμού αυτού πρέπει να ακολουθείται η νομοθεσία της εκάστοτε χώρας.
- Όλες οι συσκευές που έχουν υποστεί ζημίες, φθορά ή που δεν λειτουργούν σωστά ΠΡΕΠΕΙ ΝΑ ΤΕΘΟΥΝ ΕΚΤΟΣ ΛΕΙΤΟΥΡΓΙΑΣ
- Επισκευή μόνο από το τεχνικό προσωπικό συντήρησης.

7. Δήλωση Πιστότητας ΕΚ

Εμείς: CHICAGO PNEUMATIC Tool Co. LLC - 1800 Overview Drive Rock Hill, SC 29730 - USA

Τύπος(οι) μηχανημάτων: Impact Wrench

Δηλώνουμε υπεύθυνα ότι το(τα) προϊόν(α) : CP6135-D80 & CP6135-D80L Serial Number : From 00001 to 99999

Προέλευση προϊόντος : Sweden

είναι σύμφωνο(-α) προς τις απαιτήσεις της Οδηγίας του Συμβουλίου που αφορά την προσέγγιση των νομοθεσιών των κρατών μελών τις σχετικές με: τα «Μηχανήματα»

2006/42/EC (17/05/2006)

εφαρμοστέο(-α) εναρμονισμένο(-α) πρότυπο(-α): EN ISO 11148-6:2012

Όνομα και αρμοδιότητα του δηλούντος: Pascal Roussy (R&D Manager)











Τόπος & Ημερομηνία : Saint-Herblain, 10/02/2016

Τεχνικός φάκελος διαθέσιμος από τα κεντρικά γραφεία της ΕΕ. Pascal Roussy R&D manager CP Technocenter 38, rue Bobby Sands - BP10273 44800 Saint Herblain - France  
Οι αρχικές οδηγίες είναι στα αγγλικά. Οι άλλες γλώσσες αποτελούν μετάφραση των πρωτότυπων οδηγιών.

Copyright 2016, Chicago Pneumatic Tool Co. LLC

Με επιφύλαξη παντός δικαιώματος. Απαγορεύεται οποιαδήποτε μη εξουσιοδοτημένη χρήση ή αντιγραφή των περιεχομένων ή τμημάτων τους. Αυτό ισχύει ιδιαίτερα για εμπορικά σήματα, ονομασίες μοντέλων, αριθμούς εξαρτημάτων και σχεδιαγράμματα. Χρησιμοποιείτε μόνο εξουσιοδοτημένα εξαρτήματα. Οποιαδήποτε ζημιά ή βλάβη που προκαλείται από τη χρήση μη εξουσιοδοτημένων εξαρτημάτων δεν καλύπτεται από την Εγγύηση ή την Υπαπόσταση Προϊόντος.

**1. Dane techniczne**

Model	Napęd		Moment obrotowy		Wytrzymałość śruba	Prędkość	Waga	Wewnętrzna średnica węża	Wymiary L x W x H	Zużycie powietrza	Ciśnienie akustyczne L <sub>wa</sub>	Moc akustyczna L <sub>wa</sub>	Drgania	
	roboczy	maks.	Max	Średnie	Wlot Powietrza					a <sub>hd</sub>			k	
	1	2	3	4	5	6	7	8	9	10	11	12		
[Cal]	[ft.lbs] [Nm]	[ft.lbs] [Nm]	[Cal.] [Nm]	[min-1]	[lb] [kg]	[Cal]	[Cal.] [mm]	[SCFM] [Nl/s]	[mm]	[dB(A)]	[dB(A)]	[m/s <sup>2</sup> ]	[m/s <sup>2</sup> ]	
														

**maks. ciśnienie 6,3 bara (90 psi)**

a<sub>n</sub> : Udarów na minutę, k Niepewność ; L<sub>wa</sub> Ciśnienie akustyczne dB(A), K<sub>wa</sub> = K<sub>wa</sub> = 3 dB Niepewność .

**Deklaracja dotycząca emisji hałasu i wibracji (ISO 15744 and ISO 28927-2)**

Deklarowane wartości uzyskano w trybie testów laboratoryjnych, zgodnie ze wskazanymi normami, a można je porównać z wartościami deklarowanymi dla innych narzędzi testowanych zgodnie z tymi samymi normami. Deklarowane wartości nie nadają się do oceny ryzyka. Wartości zmierzone w miejscu pracy mogą być wyższe. Rzeczywiste wartości ekspozycji oraz ryzyko obrażeń, jakich może doznać użytkownik, są unikalne i zależą od sposobu pracy użytkownika, obrabianego elementu i sposobu urządzenia miejsca pracy, a także czasu ekspozycji i kondycji fizycznej użytkownika. Firma CHICAGO PNEUMATIC TOOLS nie ponosi odpowiedzialności za konsekwencje wykorzystania deklarowanych wartości, zamiast wartości odzwierciedlających rzeczywistą ekspozycję, do oceny indywidualnego ryzyka w miejscu pracy, nad którym firma nie ma kontroli. W przypadku nieodpowiedniego użytkownika narzędzia, może ono powodować chorobę wibracyjną. Przewodnik UE dotyczący zarządzania użytkowaniem narzędzi wibracyjnych znajduje się na stronie: [www.pneuro.eu/uploads/documents/pdf/PN3-02-NU\\_Declaration\\_info\\_sheet\\_0111.pdf](http://www.pneuro.eu/uploads/documents/pdf/PN3-02-NU_Declaration_info_sheet_0111.pdf) Zalecamy wprowadzenie programu nadzoru zdrowotnego, który wykrywa wszelkie objawy związane z narażeniem na hałas lub wibracje, aby możliwe było modyfikowanie procedur zarządzania w taki sposób, aby uniknąć pogorszenia stanu zdrowia w przyszłości.

**2. Typ(y) urządzenia**

- Produkt ten jest przeznaczony do montażu i demontażu połączeń gwintowych w drewnie, metalu i tworzywach sztucznych. Wszelkie inne zastosowanie jest niedozwolone. Wyłącznie do profesjonalnego użytku.
- Przed uruchomieniem urządzenia prosimy uważnie zapoznać się z treścią instrukcji.

**3. Instrukcja montażowa**

- Podłączyć urządzenie w sposób pokazany na ilustracji 01 do źródła czystego i suchego sprężonego powietrza.
- Wszystkie dodatki przymocować w prawidłowy sposób do narzędzia.
- Aby uruchomić urządzenie, nacisnąć spust (A). Aby zwiększyć prędkość roboczą, należy zwiększyć nacisk na spust. Aby zatrzymać urządzenie, zwolnić spust.
- ⚠ Przelicznik kierunku obrotu (B) można przelączyć tylko wtedy, gdy trzpień obrotowy całkowicie się zatrzyma. Zmiana kierunku przed zatrzymaniem trzpienia obrotowego może uszkodzić urządzenie.
- Aby wyłączyć obroty, ustaw przelicznik (B) tak, jak pokazano na Rys. 03.

**4. Smarowanie**

- silnik**
  - Stosować smarownicę instalacji sprężonego powietrza z olejem SAE #10, wyregulowaną na dawowanie dwóch (2) kropli oleju na minutę.
  - W przypadku braku możliwości użycia smarownicy instalacji sprężonego powietrza należy raz dziennie wlewać do wlotu olej do silników pneumatycznych lub raz na tydzień napełniać komorę oleju umieszczoną w uchwycie.
- Sprzęgło**
  - Stosować syntetyczny smar do sprzęgieł CP Pneu-Lube Synthetic Clutch Grease 8940158455 : 1.55 oz. (44 g)

**5. Instrukcja konserwacji**

- **Należy przestrzegać miejscowych przepisów dotyczących ochrony środowiska, i zapewnić bezpieczną obsługę i likwidację wszystkich podzespołów.**
- Prace konserwacyjne i naprawcze mogą prowadzić wyłącznie wykwalifikowani pracownicy przy użyciu wyłącznie oryginalnych części zamiennych. W celu uzyskania porady na temat serwisu technicznego lub możliwości zakupu części zamiennych prosimy skontaktować się z producentem lub najbliższym autoryzowanym dystrybutorem.
- Zawsze należy upewnić się, że urządzenie jest odłączone od źródła energii, aby zapobiec przypadkowemu uruchomieniu.
- W wykazie części podkreślono nazwy części szybko zużywających się.
- Celem ograniczenia okresów przestoju do minimum, zaleca się następujące zestawy serwisowe :

Zestaw do regulacji

Zestaw płyty czołowej

patrz lista części

**6. Likwidacja**

- Dokonując likwidacji sprzętu należy przestrzegać ustawodawstwa danego kraju.
- Wszystkie uszkodzone, mocno zużyte lub nieprawidłowo działające urządzenia należy wyłączyć z eksploatacji.
- **Napraw mogą dokonywać wyłącznie pracownicy serwisu technicznego.**

**7. Deklaracja zgodności**

My: **CHICAGO PNEUMATIC Tool Co. LLC - 1800 Overview Drive Rock Hill, SC 29730 - USA**

Typ(y) urządzenia: **Impact Wrench**

Oświadczamy, że produkt (produkty) : **CP6135-D80 & CP6135-D80L**

Serial Number : **From 00001 to 99999**

Pochodzenie produktu : **Sweden**

jest (są) zgodne (z) z wymogami Dyrektywy Rady, odpowiadającej ustawodawstwu krajów członkowskich i dotyczącej : „Maszyn i urządzeń” **2006/42/EC (17/05/2006)**

stosowanych norm zharmonizowanych : **EN ISO 11448-6:2012**

Nazwisko i stanowisko wydającego deklarację : **Pascal Roussy (R&D Manager)**



Miejsce i data : **Saint-Herblain, 10/02/2016**

Plik techniczny jest dostępny w siedzibie UE: Pascal Roussy R&D manager CP Technocenter 38, rue Bobby Sands - BP10273 44800 Saint Herblain - France

Oryginalną instrukcję napisano w języku angielskim. Inne języki to tłumaczenie instrukcji oryginalnej.

**Copyright 2016, Chicago Pneumatic Tool Co. LLC**

Wszystkie prawa zastrzeżone. Używanie lub kopiowanie całości lub części niniejszego tekstu bez upoważnienia jest zabronione. Dotyczy w szczególności znaków towarowych, określeń modeli, numerów części i rysunków. Należy stosować wyłącznie części autoryzowane przez producenta. Usterki i awarie powstałe w wyniku używania nieautoryzowanych części nie jest objęte Gwarancją ani Ubezpieczeniem od odpowiedzialności za produkt.





1. Technické údaje

Model	Točivý moment		Pevnost šroubu	Otáčky	Hmotnost	Vnitřní průměr hadice Ø	Rozměr L x W x H	Spotřeba vzduchu	Přívod vzduchu	Akustický tlak	Akustický výkon	Vibration				
	Pracující	Max	Max					Průměrná		$L_{pA}$	$L_{wA}$	$a_{hd}$	$k$			
	[ft.lbs]	[ft.lbs]	[ft.lbs]	[min <sup>-1</sup> ]	[lb]	[palců]	[palců]	[SCFM]	[mm]	[dB(A)]	[dB(A)]	[m/s <sup>2</sup> ]	[m/s <sup>2</sup> ]			
	1	2	3	4	5	6	7	8	9	10	11	12				
	[palců]	[ft.lbs]	[ft.lbs]	[palců.]	[mm]	[lb]	[kg]	[palců]	[palců.]	[SCFM]	[Nl/s]	[mm]	[dB(A)]	[dB(A)]	[m/s <sup>2</sup> ]	[m/s <sup>2</sup> ]

max. tlak 6,3 bar (90 psi)

$a_n$  : Počet úderů za minutu,  $k$  Nejasnost ;  $L_{pA}$  Akustický tlak dB(A),  $K_{pA} = K_{wA} = 3$  dB Nejasnost .

**Prohlášení o emisích hluku a vibracích** (ISO 15744 and ISO 28927-2)

Tyto deklarované hodnoty byly získány laboratorními testováním v souladu s uvedenými normami a jsou vhodné pro srovnání s deklarovanými hodnotami jiných testovaných nástrojů podle stejných norem. Tyto deklarované hodnoty nejsou vhodné pro použití při vyhodnocení rizika, hodnoty naměřené na jednotlivých pracovištích mohou být vyšší. Aktuální hodnoty ohrožení a riziko poškození, které se týkají individuálního uživatele, jsou jedinečné a závisí na způsobu, kterým uživatel pracuje, na designu obrobku a pracovní stanice, stejně jako na době působení a fyzické kondici uživatele. My, společnost CHICAGO PNEUMATIC TOOLS nepřebíráme zodpovědnost za důsledky používání deklarovaných hodnot namísto hodnot odražených aktuální působení při individuálním vyhodnocení rizika v situaci na pracovišti, nad kterou nemáme žádnou kontrolu. Tento nástroj může při nesprávném používání způsobovat syndrom vibrací ruky/paže. Příručka EU popisující, jak se vypočítat s vibracemi ruky/paže, naleznete na [www.pneurop.eu/uploads/documents/pdf/PN3-02-NV\\_Declaration\\_info\\_sheet\\_0111.pdf](http://www.pneurop.eu/uploads/documents/pdf/PN3-02-NV_Declaration_info_sheet_0111.pdf) Doporučujeme program zdravotního dohledu umožňující včasné odhalení symptomů, které mohou souviset se působením hluku a vibrací, aby bylo možné změnit řídicí procesy s cílem předcházet budoucím újmám na zdraví.

2. Typ(y) nástroje

- Tento produkt je určen pro montáž a demontáž závitových spojů do dřeva, kovu a plastu. Není určen k žádnému jinému účelu. Pouze pro profesionální použití.
- Před uvedením do provozu si prosím přečtete pozorně návod.

3. Pokyny pro upevnění

- Připojte zařízení podle obrázku 01 k čistému a suchému vzduchu.
- Připojte příslušensví správně k nástroji.
- Stroj spusťte jednoduše zatáhnutím za spouštěč (A). Otáčky nástroje se zvyšují zvýšením tlaku na spouštěč. Nástroj zastavte uvolněním spouštěče.

Přepínač zpětného chodu (B) použijte teprve tehdy, až se hřídel pohonu zcela zastaví. Změníte-li směr otáčení dřeva, než se hřídel pohonu zcela zastaví, můžete poškodit přístroj.

- Abyste zapnuli rotaci, otočte regulátorem (B), jak je uvedeno na Obr. 03.

4. Mazání

motor

- Použijte mazací jednotku vzduchu s olejem SAE č. 10, nastavenou na dvě (2) kapalky za minutu.
- Pokud mazací jednotku vzduchového potrubí nelze použít, přidejte motorový olej do vstupu jednou denně, nebo každý týden naplňte olejovou komoru umístěnou v rukojeti.

Spojka

- Použijte syntetický mazací tuk pro spojky CP Pneu-Lube 8940158455 : 1.55 oz. (44 g)

5. Pokyny k údržbě

**Pro zajištění bezpečné manipulace a likvidace všech součástí postupujte podle místních předpisů pro ochranu životního prostředí.**

- Údržbu a opravu může provádět pouze kvalifikovaný personál a smí se používat pouze originální náhradní díly. Ohledně technického servisu nebo náhradních dílů kontaktujte výrobce nebo vašeho nejbližšího autorizovaného prodejce.
- Vždy se ujistěte, že je přístroj odpojen od zdroje energie, aby se zabránilo náhodnému spuštění.
- Díly, které se rychle opotřebovávají, jsou v kusovníku potvrzeny.
- Pro snížení doby nečinnosti na minimum se doporučují následující servisní sady :

Balíček pro seřizování  
Sada koncové desky

viz. Seznam náhradních dílů

6. Likvidace

- Při likvidaci tohoto zařízení je nutno dodržovat právní předpisy příslušné země.
- Všechna poškozená, značně opotřebovaná nebo nesprávně fungující zařízení MUSÍ BÝT VYŘAZENA Z PROVOZU.
- **opravy smí provádět pouze zaměstnanci technické údržby.**

7. Prohlášení o shodě

My : CHICAGO PNEUMATIC Tool Co. LCC - 1800 Overview Drive Rock Hill, SC 29730 - USA

Typ(y) nástroje: **Impact Wrench**

Prohlašujeme, že výrobek (výrobky) : **CP6135-D80 & CP6135-D80L**

Serial Number : **From 00001 to 99999**

Původ výrobku : **Sweden**

je ve shodě s požadavky směrnice Evropské rady týkající se sblížení zákonů členských států vztahujících se ke „Strojrenství“ **2006/42/EC (17/05/2006)**

je v souladu s příslušnými harmonizačními normami: **EN ISO 11448-6:2012**

Jméno a pozice vydavatele: **Pascal Roussy (R&D Manager)**

Místo a datum : **Saint-Herblain, 10/02/2016**

Technický soubor je k dispozici v sídle EU. Pascal Roussy R&D manager CP Technocenter 38, rue Bobby Sands - BP10273 44800 Saint Herblain - France











Originální návod je v angličtině. Ostatní jazyky jsou překladem originálního návodu.

Copyright 2016, Chicago Pneumatic Tool Co. LLC

Všechna práva vyhrazena. Veškeré nepovolené používání nebo kopírování obsahu nebo jeho částí je zakázáno. Platí to zvláště pro obchodní značky, označení modelů, čísla součástek a výkresy. Používejte pouze schválené součástky. Veškerá poškození nebo selhání způsobená použitím neschválených součástek není pokryto zárukou nebo zodpovědností za výrobek.



## 1. Technické údaje

Model	Krútiaci moment		Pevnosť skrutky	Rýchlosť	Hmotnosť	Vnútrorná hadica o priemeru Ø-Dia.	Hnacia sila, rozmery L x W x H	Spotreba vzduchu	Prívod vzduchu	Tlak zvuku L <sub>PA</sub>	El.energia zvuku L <sub>WA</sub>	Vibrácia	
	Práca	Max	Max					priemerná				a <sub>hd</sub>	k
													
	1	2	3	4	5	6	7	8	9	10	11	12	
[Palec]	[ft.lbs] [Nm]	[ft.lbs] [Nm]	[Palec.] [mm]	[min-1]	[lb] [kg]	[Palec]	[Palec.] [mm]	[SCFM] [Nl/s]	[mm]	[dB(A)]	[dB(A)]	[m/s <sup>2</sup> ]	[m/s <sup>2</sup> ]

## max. tlak 6,3 barov (90 psi)

a<sub>n</sub> : Počet úderov za minútu, k Neistota ; L<sub>PA</sub> Tlak zvuku dB(A), K<sub>PA</sub> = K<sub>WA</sub> = 3 dB Neistota .

## Deklarácia o hluku a vibračné emisie (ISO 15744 and ISO 28927-2)

Tieto deklarované hodnoty sa získavajú laboratórnym testovaním podľa nastavených štandardov a sú vhodné na porovnanie s deklarovanými hodnotami iných nástrojov otvorených podľa rovnakých štandardov. Tieto deklarované hodnoty nie sú adekvátne na použitie v rizikových hodnoteniach a hodnoty namerané pri individuálnej práci a pracovných miestach môžu byť aj vyššie. Aktuálne hodnoty vystaveniu sa riziku poškodenia aplikované individuálnym užívateľom sú jedinečné a závisia na spôsobe, akým užívateľ pracuje na výrobku ako aj na tvare a dizajne pracovného miesta, taktiež na časovom období vystaveniu sa hluku a fyzickej kondícii užívateľa. Spoločnosť CHICAGO PNEUMATIC TOOL S nie je zodpovedná za následky alebo dôsledky použitím deklarovaných hodnôt, namiesto hodnôt vyplyvajúcich zo skutočného vystavenia sa a pri individuálnom riziku a jeho hodnotení pri situácii pracovného miesta, nad ktorými nemáme žiadnu kontrolu. Tento nástroj môže spôsobiť vibračný syndróm na ruke a paži, ak sa používa neadekvátne alebo jeho používanie nie je adekvátne riadené. EÚ manuál a príručka na riadenie vibrácií na ruke a paži sa nachádza na [www.neurop.eu/uploads/documents/pdf/PN3-02-NV\\_Declaration\\_info\\_sheet\\_0111.pdf](http://www.neurop.eu/uploads/documents/pdf/PN3-02-NV_Declaration_info_sheet_0111.pdf). Odporúčame program zručného dohľadu a dozoru na detekovanie včasných symptómov, ktoré môžu súvisieť s hlukom alebo vystaveniu sa vibráciám tak, aby mohli byť modifikované riadiace procesy a procedúry na predchádzanie budúcim poruchám a poškodeniu.

## 2. Typy prístrojov

- Tento produkt je určený pre montáž a demontáž závitových spojov do dreva, kovu a plastu. Nie je dovolené žiadne iné použitie. Len na profesionálne použitie.
- Pred uvedením do prevádzky si prosím prečítajte pozorne návod.

## 3. Montážny návod

- Pripojte zariadenie, ako je znázornené na Obr. 01, ak chcete vyčistiť a vysušiť prívod vzduchu.
- Upevnite poriadne doplnky a príslušenstvo nástrojov.
- Na nastartovanie prístroja, jednoducho potiahnite za spúšťač kohútik (A). Rýchlosť prístroja sa zvyšuje zvyšovaním tlaku na spúšťač. Uvoľnite spúšť, aktívny mechanizmus na zastavenie.

 Použite opačný obrátený spínač (B) len vtedy, keď sa koncový stĺpik pohonu úplne zastaví. Zmena rýchlosti pred koncovým stĺpikom pohonu zastaví prístroj a to ho môže poškodiť.

- Pre zmenu rotácie, otočte spínač (B) tak, ako je zobrazené na obrázku 03.

## 4. mazanie

## motor

- Použite mazacie zariadenie vzduchového potrubia s olejom SAE #10, ktoré je nastavené na dve (2) kvapky za minútu.
- Ak sa mazacie zariadenie vzduchového potrubia nemôže použiť, pridávajte vzduchový motorový olej do prívodu raz denne alebo dopĺňajte olejovú komoru, umiestnenú v rukoväti, raz týždenne.

## Spojka

- Používajte syntetické mazadlo spojky CP Pneu-Lube 8940158455 : 1.55 oz. (44 g)

## 5. Montážny návod

- Postupujte podľa predpisov v oblasti životného prostredia miestnych krajín pre bezpečné zaobchádzanie a likvidáciu všetkých zložiek.
- Údržbu a opravu smie robiť iba kvalifikovaný personál a použiť sa môžu iba originálne náhradné dielce. Ohľadom technického servisu alebo náhradných dielcov kontaktujte výrobcu, príp. najbližšieho autorizovaného predajcu.
- Vždy sa uistite, že je prístroj odpojený od zdroja el. energie, aby sa zabránilo náhodnému spusteniu.
- Vysoké spotrebné diely sú podčiarknuté v kusovníku.
- Ak chcete zachovať prestoje na minimum, odporúčajú sa nasledujúce servisné sady :

Súprava naladenia  
Súbor strediaceho kotúča | vid' zoznam súčiastok

## 6. Likvidácia

- Pri likvidácii tohto zariadenia sa musia dodržiavať právne predpisy príslušnej krajiny.
- Všetky poškodené, zle opotrebované alebo nesprávne fungujúce zariadenie musí byť vyradené z prevádzky.
- Opravu môžu vykonávať iba zamestnanci technickej údržby.

## 7. Deklarácia zhody

Spoločnosť: CHICAGO PNEUMATIC Tool Co. LLC - 1800 Overview Drive Rock Hill, SC 29730 - USA

Typy prístrojov : Impact Wrench

Tu deklaruje a vyhlasuje, že výrobky : CP6135-D80 & CP6135-D80L

Serial Number : From 00001 to 99999

Pôvod výrobku : Sweden

je v súlade a zhode s požiadavkami Smerníc Rady ohľadom aproximácie členských štátov, čo súvisí s: až „Strojové zariadenia“ 2006/42/EC (17/05/2006)

aplikovateľné s harmonizovanými štandardmi: EN ISO 11448-6:2012

Meno a pozícia vydávateľa: Pascal Roussy (R&D Manager)



Miesto a dátum : Saint-Herblain, 10/02/2016

Technické prístroje dostupné z ústredia EÚ. Pascal Roussy R&D manager CP Technocenter 38, rue Bobby Sands - BP10273 44800 Saint Herblain - France  
Originálny návod je v angličtine. Ostatné jazyky sú prekladom originálneho návodu.

## Copyright 2016, Chicago Pneumatic Tool Co. LLC

Všetky práva vyhradené. Akékoľvek nepovolené použitie alebo kopírovanie obsahu alebo jeho časti je zakázané. Toto sa konkrétne týka značiek, tried modelov, čísel súčiastok a výkresov. Používajte len autorizované súčiastky. Akékoľvek poškodenie alebo nesprávne fungovanie spôsobené použitím neautorizovaných súčiastok nie je kryté zárukou ani zodpovednosťou za poškodenie.



1. Műszaki adatok

Modell	Nyomaték		Csavar- mé- ret	Fordu- latszám	Tömeg	Töltő belső átm.	Méretek L x W x H	Levegőfogyasztás		Hangnyo- más L <sub>PA</sub>	Hangteljesí- tény L <sub>WA</sub>	Vibráció	
	Hajtás	Üzemi	Max.					Max.	Levegőbemenet			átlagos	a <sub>hd</sub>
	1	2	3	4	5	6	7	8	9	10	11	12	
	[hüvelyk]	[ft.lbs] [Nm]	[ft.lbs] [Nm]	[hüvelyk.] [mm]	[min <sup>-1</sup> ]	[lb] [kg]	[hüvelyk.] [mm]	[SCFM] [NI/s]	[mm]	[dB(A)]	[dB(A)]	[m/s <sup>2</sup> ]	[m/s <sup>2</sup> ]

max. nyomás: 6,3 bar (90 psi)

a<sub>s</sub> : Löklet percenként, k Bizonytalanság ; L<sub>PA</sub> Hangnyomás dB(A), K<sub>WA</sub> = K<sub>WA</sub> = 3 dB Bizonytalanság .

**Nyilatkozat a zaj- és vibrációkibocsátásról** (ISO 15744 and ISO 28927-2)

Ezeket a közölt értékeket laboratóriumi vizsgálatokkal nyerték a megadott szabványokkal összhangban, és alkalmasak más gépek ugyanezen szabványok szerint meghatározott értékeivel való összehasonlításra. A közölt értékek nem alkalmasak kockázatfelmérésre, és az egyes munkahelyeken mért értékek nagyobbak lehetnek, mint a deklarált értékek. A tényleges behatási értékek és az egyéni felhasználó által elszennvedett károsodás okozata egyediek és függenek a felhasználó munkavégzésének módjától, a munkadarabtól és a munkahely kialakításától, valamint a behatás időtartamától és a felhasználó fizikai állapotától. Mi, a CHICAGO PNEUMATIC TOOLS, nem lehetünk felelősek a tényleges behatást túlórozó értékek helyett a deklarált értékeknek olyan munkahelyi helyzet értékelésében történő felhasználásának következményeiért, amelyek nincs ráhatásunk. Ez a szerszám a kéz és a kar vibrációját okozhatja nem megfelelő használati esetén. A kezét és a kart erő vibrációkkal foglalkozó EU-űtmutató a következő helyen tölthető le: [www.pneurop.eu/uploads/documents/pdf/FPN3-02-NV\\_Declaration\\_info\\_sheet\\_0111.pdf](http://www.pneurop.eu/uploads/documents/pdf/FPN3-02-NV_Declaration_info_sheet_0111.pdf) Egészségfelmérési programot ajánlunk az olyan korai tünetek felismerésére, amelyek kapcsolatban állhatnak a zaj- vagy vibrációs terheléssel, hogy az eljárásokat módosítani lehessen a helyzet további romlásának megakadályozására.

2. Géptípus(ok):

- Ezt a terméket menetes kötőelemek becsavarására és eltávolításra tervezték fa, fém és műanyag munkadarabokból. Más felhasználás nem engedélyezett. Csak professzionális felhasználásra.
- Kérjük, olvassa el a használati utasítást, mielőtt beindítja a gépet.

3. Felszerelési utasítások

- Az 1. ábrának megfelelően végezze az eszköz csatlakoztatását a tiszta és száraz levegőellátás biztosítására.
- Megfelelően rögzítse a tartozékokat a szerszámban.
- A gép beindításához húzza meg a kioldókapcsolót (A). A gép fordulatszáma nő, ahogy növeli a nyomást a kioldókapcsolón. Engedje fel a kapcsolót a gép leállításához.

- ⚠ Az irányváltó kapcsolót (B) csak akkor használja, ha a meghajtótengely teljesen megállt. Ha a meghajtótengely teljes megállása előtt megváltoztatja a sebességet, azzal károsíthatja a gépet.
- A forgási irány módosításához ka kapcsolót (B) állítsa a 03. ábrán látható állásba.

4. kenés

motor

- SAE #10 olajat használjon levegővezeték kenőben, percenként két (2) csepp beállításával.
- Ha nem használható egy levegővezeték kenő, akkor naponta egyszer töltsön levegőmotor olajat a beömlőnyílásba vagy hetente töltsön fel a markolatban lévő olajkamrát.

Tengelykapcsoló

- 8940158455 CP Pneu-Lube szintetikus tengelykapcsolószirt használjon: 1.55 oz. (44 g)

5. Karbantartási utasítások

• Kövesse az adott ország környezetvédelmi előírásait az összes komponens biztonságos kezeléséhez és ártalmatlanításához.

- A karbantartást és a javítást csak szakember végezheti, és csak eredeti cserealkatrészek felhasználásával. Műszaki szervizléssel kapcsolatos tanácsért vagy cserealkatrészekért forduljon a gyártóhoz vagy a márkaképviselethez.
- A véletlen működés megelőzésére mindig ellenőrizze, hogy a gép le van választva az energiaforrásról.
- Az erősen kopó alkatrészek alá vannak húzva az alkatrészlistában.
- Az állásidő minimalizálása érdekében az alábbi szervizkészletek beszerzése ajánlott :

Javítókészlet

Zárólap készlet

lásd az alkatrészlistát

6. Ártalmatlanítás

- A berendezés ártalmatlanításakor követni kell az adott ország jogszabályait.
- Minden sérült, erősen kopott vagy nem megfelelően működő eszközt ÜZEMEN KÍVÜL KELL HELYEZNI.
- Javítást a gépen csak a műszaki karbantartó személyzet végezhet.

7. Megfelelőségi nyilatkozat

Mi, a CHICAGO PNEUMATIC Tool Co. LLC - 1800 Overview Drive Rock Hill, SC 29730 - USA

Géptípus(ok): Impact Wrench

kijelentjük, hogy az alábbi termék(ek) : CP6135-D80 & CP6135-D80L

Serial Number : From 00001 to 99999

A termék származása : Sweden

megfelel(nek) a tagországok törvényeiben megfogalmazott, alábbiakban szereplő tanácsi Irányelvek követelményeinek: „Gépek, berendezések” 2006/42/EC (17/05/2006) vonatkozó harmonizált szabvány(ok): EN ISO 11148-6:2012

Kibocsátó neve és beosztása: Pascal Roussy (R&D Manager)

Hely, dátum : Saint-Herblain, 10/02/2016

A műszaki leírás az EU-s képviselőtől szereshető be. Pascal Roussy R&D manager CP Technocenter 38, rue Bobby Sands - BP10273 44800 Saint Herblain - France  
Az eredeti űtmutató angol nyelven íródott. Más nyelveken az eredeti űtmutató fordítása érhető el.

Copyright 2016, Chicago Pneumatic Tool Co. LLC

Minden jog fenntartva. A tartalom vagy annak egy részének illetéktelen felhasználása vagy másolása tilos. Ez különösen vonatkozik a védjegyekre, típusnevekre, cikkszámokra és rajzokra. Csak jóváhagyott alkatrészeket használjon! A nem jóváhagyott alkatrészek használatából eredő sérülésekre vagy üzemszavarokra nem vonatkozik a Garancia vagy a Termékszavatosság.



## 1. Tehnični podatki

Model	Navor		Zmogljivost sornika	Hitrost	Teža	Notranji pre- mer cevi Ø	Mere L x W x H	Povprečna poraba	Dovod zraka	Zvočni tlak L <sub>PA</sub>	Zvočna moč L <sub>WA</sub>	Vibracije	
	delovni	maks.	Max					zraka				a <sub>hd</sub>	k
	1	2	3	4	5	6	7	8	9	10	11	12	
	[Palec]	[ft.lbs] [Nm]	[ft.lbs] [Nm]	[Palec.] [mm]	[min-1]	[lb] [kg]	[Palec.] [mm]	[SCFM] [Nl/s]	[mm]	[dB(A)]	[dB(A)]	[m/s <sup>2</sup> ]	[m/s <sup>2</sup> ]

**maks. tlak 6.3 bar (90 psi)**

a<sub>s</sub> : Udarcev na minuto, k : Merilna negotovost ; L<sub>PA</sub> Zvočni tlak dB(A), K<sub>PA</sub> = K<sub>WA</sub> = 3 dB Merilna negotovost .

**Deklaracija o hrupu in vibracijah (ISO 15744 and ISO 28927-2)**

Te navedene vrednosti so bile pridobljene z laboratorijskim testiranjem v skladu z navedenimi standardi in so primerne za primerjavo z drugimi deklariranimi vrednostmi drugih testiranih orodij v skladu s temi standardi. Te vrednosti niso primerne za uporabo pri oceni tveganja. Vrednosti, izmerjene v posameznih delovnih prostorih, so lahko višje od navedenih vrednosti. Dejanske vrednosti izpostavljenosti in nevarnosti za poškodbe, ki jih izkusi posamezni uporabnik, so edinstvene in odvisne od načina dela posameznika, obdelovalca in zasnovne delovne postaje; pa tudi od trajanja izpostavljenosti in telesnega stanja uporabnika. Mi, CHICAGO PNEUMATIC TOOLS, ne odgovarjamo za posledice uporabe navedenih vrednosti namesto vrednosti, ki odražajo dejansko izpostavljenost, v individualni oceni tveganja na delovnem mestu, na katero ne moremo vplivati. To orodje lahko ob neprimerni uporabi povzroči vibracijsko bolezen v dlaneh in rokah. Vodič EU za obvladovanje vibracij v dlaneh in rokah najdete na [www.pneurop.eu/uploads/documents/pdf/FPN3-02-NV\\_Declaration\\_info\\_sheet\\_0111.pdf](http://www.pneurop.eu/uploads/documents/pdf/FPN3-02-NV_Declaration_info_sheet_0111.pdf) Pnporočamo program zdravstvenega nadzora za zgodnje odkrivanje simptomov, povezanih z izpostavljenostjo vibracijam, da se lahko z ustreznimi organizacijskimi ukrepi prepreči nadaljnje poškodbe.

## 2. vrsta stroja (oziroma vrste)

- Ta izdelek je namenjen za namestitve in odstranitve vijakov za les, kovino in plastiko. Uporaba v druge namene ni dovoljena. Samo za profesionalno uporabo.
- Prosimo, pred zagonom pazno preberite navodila.

## 3. Navodila za montažo

- Priključite napravo, kot je prikazano na sliki 01, na dovod čistega in suhega zraka.
- Dodatke pravilno pritrdite na orodje.
- Napravo zaženete tako, da pritisnete sprožilec (A). Hitrost naprave se poveča s povečanjem pritiska na sprožilec. Napravo zaustavite tako, da spustite sprožilec.

Uporabite stikalo za obratno smer vrtenja (B) le, ko se pogonsko vreteno popolnoma ustavi. Spreminjanje hitrosti preden se pogonsko vreteno ustavi lahko poškoduje napravo.

- Za obratovanje v nasprotni smeri obrnite stikalo (B), kot prikazuje slika 03.

## 4. Mazivo

**motor**

- Uporabite mazivo zračnega voda z oljem SAE #10, prilagojeno na dve (2) kaplji na minuto.
- Če mazalke zračnega voda ni mogoče uporabljati, v vhod enkrat dnevno dodajajte motorno olje ali pa enkrat tedensko napolnite oljno komoro v ročaju.

**Sklopka**

- Uporabljajte sintetično mast za sklopke CP Pneu-Lube 8940158455 : 1.55 oz. (44 g)

## 5. Navodila za vzdrževanje

**Sledite okoljskim predpisom lokalne države za varno ravnanje z vsemi komponentami in njihovo odlaganje.**

- Vzdrževanje in popravila sme izvesti le usposobljeno osebe, ki mora pri tem uporabljati le originalne nadomestne dele. Obrnite se na izdelovalca ali najbližjega pooblaščenega prodajalca, če potrebujete nasvet o tehničnem servisu ali nadomestne dele.
- Vedno zagotovite, da je naprava izključena iz vira energije, da se prepreči nenamerno delovanje.
- Deli, ki se hitro obrabijo, so podčrtani na seznamu delov.
- Če želite število izpadov zmanjšati na minimum, priporočamo naslednje sklopke storitev :

Komplet za nastavljanje  
Komplet končne plošče

Glej seznam nadomestnih  
delov

## 6. Odstranjanje

- Pri odstranjanju te opreme je treba upoštevati zakonodajo posamezne države.
- Vse poškodovane, močno obrabljene ali nepravilno delujoče naprave MORAJO BITI UMAKNJENE IZ OBRATOVANJA.
- **Popravilo sme izvajati le osebe za tehnično vzdrževanje.**

## 7. IZJAVA ES O SKLADNOSTI

Mi : CHICAGO PNEUMATIC Tool Co. LLC - 1800 Overview Drive Rock Hill, SC 29730 - USA

vrsta stroja (oziroma vrste) : **Impact Wrench**

Izjavljamo, da je izdelek (oziroma izdelki) : **CP6135-D80 & CP6135-D80L** Serial Number : **From 00001 to 99999**

Izvor izdelka : **Sweden**

v skladu z zahtevami direktiv Sveta Evrope o približevanju zakonodaj držav članic glede : „strojev“ **2006/42/EC (17/05/2006)**

veljavnih harmoniziranih standardov : **EN ISO 11148-6:2012**

Ime in funkcija izdajatelja : **Pascal Roussy (R&D Manager)**

Kraj in datum : **Saint-Herblain, 10/02/2016**

Tehnična kartoteka je na voljo. Pascal Roussy R&D manager CP Technocenter 38, rue Bobby Sands - BP10273 44800 Saint Herblain - France  
Originalna navodila so v angleškem jeziku. Drugi jeziki so prevodi izvirnih navodil.

## Copyright 2016, Chicago Pneumatic Tool Co. LLC

Vse pravice pridržane. Vsaka nepooblaščenca uporaba ali kopiranje vsebine ali dela vsebine sta prepovedani. To se še posebej nanaša na tovarniške zaščitne znamke, nazive modelov, številke delov in risbe. Uporabljajte samo odobrene nadomestne dele. Vsaka poškodba ali motnje v delovanju, ki so rezultat uporabe neodobrenih nadomestnih delov, niso krite z Garancijo



## 1. Techniniai duomenys

Modelis	Varomoji jėga		Sąsūkos momentas		Capacitė del bulione	Greitis	Svoris	Vidinis žarnos skersmuo Ø	Matmenys L x W x H	Oro sunaudojimas		Garso slėgis L <sub>PA</sub>	Garso stiprumas L <sub>WA</sub>	Vibracija	
	Darbinis	Maks.	Max		vidutinis					Oro ėmiklis	a <sub>hd</sub>			k	
	1	2	3	4	5	6	7	8	9	10	11	12			
	[Colis]	[ft.lbs] [Nm]	[ft.lbs] [Nm]	[Colis.] [mm]	[min-1]	[lb] [kg]	[Colis]	[Colis.] [mm]	[SCFM] [Nl/s]	[mm]	[dB(A)]	[dB(A)]	[m/s <sup>2</sup> ]	[m/s <sup>2</sup> ]	

## maks. slėgis 6,3 baro (90 psi)

a<sub>h</sub> : [pūtimų per minutę sk., k paklaida ; L<sub>PA</sub> Garso slėgis dB(A), K<sub>PA</sub> = K<sub>WA</sub> = 3 dB paklaida .

Šios deklaracijos vertės buvo gautos laboratorinio testavimo metu pagal nustatytus standartus ir nėra tinkamos naudoti šio įrankio keliamai rizikai vertinti ar kitiems įrankiams vertinti pagal tuos pačius standartus. Vertės išmatuotos asmeninėse darbo vietose gali būti didesnės nei deklaracijos vertės, todėl rizikos vertinimui netinka. Tikrosios keliamos rizikos vertės ir atskiro naudotojo patiriamas rizikos faktorius yra unikalūs ir priklauso nuo atliekamo darbo pobūdžio bei darbo vietos konstrukcijos, nuo to, kaip ir kiek laiko naudojotąs dirba, o taip pat nuo fizinės naudotojo būklės. „CHICAGO PNEUMATIC TOOL“ neatsako už pasekmes, jei deklaracijos vertės naudojamos vietoj tikrąją keliamą riziką atitinkančių vertių vertinant faktinėse darbinėse situacijose, kurios mes nevaldomė. Netinkamai naudojamas įrankis gali sukelti plaštakos ir rankos vibracijos sindromą.

Vibravimą įrankiai perduodantys įrankių ES sąvadą galite rasti internete [www.pneurop.eu/uploads/documents/pdf/PN3-02-NV\\_Declaration\\_info\\_sheet\\_0111.pdf](http://www.pneurop.eu/uploads/documents/pdf/PN3-02-NV_Declaration_info_sheet_0111.pdf) Mes siūlome sveikatos priežiūros programą, skirtą ankstyviems galimai su patiriama vibracija ar triukšmu susijusiems simptomams nustatyti ir programą, patiriančią kaip organizuoti darbus, kad būtų išvengta neigiamo poveikio ir pakenkimo.

## 2. Įrankis

- Šis įrankis yra skirtas srieguotiems tvirtinimo varžtams į medį, metalą ar plastiką įsukti ir išsukti. Draudžiama įrankį naudoti kietokiems tikslams. Tik profesionaliam naudojimui.
- Prašome atidžiai perskaityti prieš pradėdami darbą su įrankiu.

## 3. Montavimo instrukcija

- Prijunkite įtaisą prie švaraus ir sauso oro tiekimo linijos, kaip parodyta 01 pav.
- Tinkamai pritvirtinkite prie įrankio reikalingus priedus.
- Norėdami įjungti įrankį, paspauskite jungiklio nuleistuką (A). Kuo stipriau paspausite įjungimo mygtuką, tuo greičiau įrankis suksis. Norėdami sustabdyti įrankį, atleiskite jungiklio nuleistuką.

- ⚠ Atbulinės eigos jungiklį (B) sukite tik tada, kai darbinis velenas visiškai nustoja sukis. Keičiant greitį darbiniam velenui besisukant, įrankį galima sugadinti.
- Sukimosi kryptį pakeisti pasukite jungiklį B, kaip parodyta 03.

## 4. Tėpimas

## variklis

- Įreikite oro linijoje teptuvą, užpildytą SAE 10 klamos klasės alyva ir sureguliuokite lašinti po du (2) lašus per minutę.
- Jei oro linijoje neįmanoma įrengti teptuvo, kartą per dieną įpilkite per įvadą pneumatinių variklių alyvos arba kartą per savaitę užpildykite rankenoje esančią alyvos talpyklą.

## Sankaba

- Naudokite sintetinį sankabų tepalą „CP Pneu-Lube“ 8940158455 : 1.55 oz. (44 g)

## 5. Techninės priežiūros instrukcijos

- Visus komponentus naudokite ir šalinkite laikydamiesi vietinių aplinkos apsaugos įstatymų bei norminių aktų reikalavimų.
- Techninės priežiūros ir remonto darbus privalo atlikti tik kvalifikuotas specialistas naudojamas tik originalias atsargines dalis. Prireikus atsarginių dalių arba patarimo techninės priežiūros klausimais kreipkitės į gamintojų arba artimiausias įgaliotąsias atsavotą.
- Visada atjunkite mechanizmą nuo elektros tekimo tinklo, taip išvengsite netikėto jo įsijungimo.
- Atsarginių dalių sąrašė greitai susidėvinčios dalys yra pabrakotos.
- Kad įrankio techninės priežiūros laikas būtų kuo trumpesnis, rekomenduojame turėti tokius techninės priežiūros įrankius :

Reguliuojami įrankių kompleksas | žr. detalių sąrašą.  
Kit piastra terminale

## 6. Netinkamų naudoti įrankių šalinimas

- Naudojami netinkami įrankiai turi būti šalinami laikantis naudotojo šalies įstatymuose numatytų reikalavimų.
- DRAUDŽIAMA DIRBTI SU sugadintais, susidėvėjusiais ar blogai veikiančiais įrankiais.
- Remonto darbus atlikti gali tik techninės priežiūros specialistai.

## 7. Atitikties deklaracija

Mes: CHICAGO PNEUMATIC Tool Co. LLC - 1800 Overview Drive Rock Hill, SC 29730 - USA

įrankis: Impact Wrench

patvirtiname, kad šis produktas : CP6135-D80 & CP6135-D80L

Serial Number : From 00001 to 99999

produkto kilmės vieta : Sweden

atitinka visų Europos komisijos direktyvų bei atitinkamų šalių - narių įstatymų reikalavimus, susijusius su „įrankiais“ 2006/42/EC (17/05/2006)

bei jiems taikomus harmonizuotus standartus: EN ISO 11148-6:2012

Išdavusio asmens pavardė ir pareigos: Pascal Roussy (R&D Manager)

Vieta ir data : Saint-Herblain, 10/02/2016

Techninius duomenis galite gauti ES būstinėje, Pascal Roussy R&D manager CP Technocenter 38, rue Bobby Sands - BP10273 44800 Saint Herblain - France  
Originalios instrukcijos yra surašytos anglų kalba. Kitomis kalbomis yra pateikti originalių instrukcijų vertimai.

## Copyright 2016, Chicago Pneumatic Tool Co. LLC

Saugoma autorių teisių įstatymu. Bet koks nesankcionuotas šio dokumento ar jo dalies kopijavimas yra draudžiamas. Šis draudimas konkrečiai taikomas prekiniams ženklams, modelių pavadinimams, detalių numeriams ir brėžiniams. Naudokite tik gamintojo tiekiamas dalis. Garantiniai įsipareigojimai bei atsakomybė už produktą netaikoma jokiais įrankio gedimo ar netinkamo veikimo atvejais, jei tai atsitiko dėl ne gamintojo nepatvirtintų dalių naudojimo.



**1. Tehniskie dati**

Piedziņa	Griezes moments		Bultskrūves noslodze	Ātrums	Svars	Iekšējais slūtenes Ø-diametrs	Izmēri L x W x H	Gaisa patēriņš	Gaisa ieplūde	Skaņas spiediens L <sub>PA</sub>	Skaņas jauda L <sub>WA</sub>	Vibrācijas		
	Darba režīmā	Maks.	Max					Vidējais				a <sub>hd</sub>	k	
	1	2	3	4	5	6	7	8	9	10	11	12		
	[colla]	[ft.lbs] [Nm]	[ft.lbs] [Nm]	[colla.] [mm]	[mini-mums-1]	[lb] [kg]	[colla.] [mm]	[SCFM] [Nl/s]	[mm]	[dB(A)]	[dB(A)]	[m/s <sup>2</sup> ]	[m/s <sup>2</sup> ]	

**maksimālais spiediens 6,3 bāri (90 psi)**

a<sub>g</sub> : Triešanu skaits minūtē, k Mainīgums : L<sub>PA</sub> Skaņas spiediens dB(A), K<sub>PA</sub> = K<sub>WA</sub> = 3 dB Mainīgums .

**Trokšņa un vibrāciju deklarācija (ISO 15744 and ISO 28927-2)**

Šis noteiktās vērtības iegūtas, veicot laboratorijas pārbaudes saskaņā ar noteiktajiem standartiem, un nav piemērotas novērtēšanai ar citu instrumentu noteiktajām vērtībām, kas pārbaudīti pēc tiem pašiem standartiem. Šis noteiktās vērtības nav piemērotas risku novērtēšanai ar atsevišķās darba vietās iegūtās vērtības var būt augstākas par noteiktajām vērtībām. Patiesās iedarbības vērtības un atsevišķa lietotāja pieredzētās bojājumu risks ir unikāls un atkarīgs no lietotāja darba, apstrādājamās detaļas un darba vietas konstrukcijas, kā arī no iedarbības ilguma un lietotāja fiziskā stāvokļa. Mēs, RÖDRCRAFT PNEUMATIC TOOLS, nevaram nest atbildību par sekām, kas rodas, ja noteiktās vērtības tiek izmantotas patieso iedarbību atspoguļošu vērtību vietā, veicot individuālu risku novērtējumu darba vietā un situācijā, ko nespējam kontrolēt. Šis risks var izraisīt plaukstu-roku vibrācijas sindromu, ja tas netiek lietots pareizi. ES ceļvedis plaukstu-roku vibrāciju novērtēšanai atrodams tīmekļa vietnē [www.pneurop.eu/uploads/documents/pdf/PN3-02-NV\\_Declaration\\_info\\_sheet\\_0111.pdf](http://www.pneurop.eu/uploads/documents/pdf/PN3-02-NV_Declaration_info_sheet_0111.pdf) Iesakām izmantot veselības novērošanas programmu, lai atklātu agrīnus simptomus, kas varētu būt saistīti ar vibrāciju iedarbību, vai varētu mainīt atbilstošu darba organizāciju, nepieļaujot turpmāku stāvokļa pasliktināšanos.

**2. Ierīces veids(-i)**

- Šis produkts ir paredzēts vītnu stiprinājumu ievietošanai un izņemšanai no koka, metāla un plastmasas. Cita vieda izmantošana nav atļauta. Paredzēts lietot tikai profesionāliem mērķiem.
- Lūdzu, rūpīgi izlasiet instrukciju pirms sākt izmantot mašīnu.

**3. Uzstādīšanas norādījumi**

- Pieslēdziet ierīci tīra un sausa gaisa padevei, kā parādīts zīm. 01.
- Pareizi pievienojiet piederumus darbarīkam.
- Lai ieslēgtu instrumentu, vienkārši nospiediet mēlīti (A). Instrumenta ātrumu var palielināt, palielinot spiedienu uz mēlīti. Atlaidiet mēlīti, lai apturētu instrumentu.
- ⚠ Izmantojiet virzienmaiņas slēdzi (B) tikai tad, kad piedziņas vārpsta pilnībā apstājas. Ātruma maiņa pirms pilnīgas piedziņas vārpstas apstāšanās var sabojāt ierīci.
- Lai mainītu griešanās virzienu, pagrieziet slēdzi (B), kā parādīts 03. attēlā.

**4. Eļļošana**

**motors**

- Izmantojiet gaisa vada eļļū ar SAE Nr.10 eļļu, kas noregulēta uz diviem (2) pilieniem minūtē.
- Ja nevar izmantot gaisa vada eļļū, vienreiz dienā pievienojiet motoreļļu ieplūdei vai reizi nedēļā uzpildiet eļļas tvertni, kas atrodas rokturī.

**Saiļus**

- Izmantojiet sajūgam CP Pneu-Lube sintētisko smērvielu 8940158455 : 1.55 oz. (44 g)

**5. Apkopes norādījumi**

- **Ievērojiet vietējos valsts vides aizsardzības noteikumus attiecībā uz drošu apiešanos ar visām sastāvdaļām un visu sastāvdaļu iznīcināšanu.**
- Apkope ir remontdarbi jāveic kvalificētam personālam, izmantojot tikai oriģinālās rezerves daļas. Sazinieties ar ražotāju vai sev tuvāko pilnvaroto izplatītāju, lai saņemtu konsultāciju par tehnisko apkopi vai ja jums nepieciešamas rezerves daļas.
- Vienmēr pārliecinieties, ka ierīce ir atvienota no elektropadeves, lai izvairītos no nejausās tās ieslēgšanās.
- Augsta nodiluma detaļas ir pasvītrotas detaļu sarakstā.
- Lai saglabātu dīkstāves līdz minimumam, ieteicami šādi pakalpojumu komplekti :

Noregulēšanas komplekts | skatīt detaļu sarakstu  
Gala plāksnes komplekts

**6. Atbrīvošanās no ierīces**

- No šīs ierīces jāatbrīvojas, ievērojot attiecīgās valsts likumus.
- Visas bojātās, nolietotās vai nepareizi strādājošās ierīces JĀIZNEM NO EKSPLUATĀCIJAS.
- **Ierīci drīkst labot tikai tehniskās apkopes personāls.**

**7. Atbilstības deklarācija**

Mēs: **CHICAGO PNEUMATIC Tool Co. LLC - 1800 Overview Drive Rock Hill, SC 29730 - USA**

Ierīces veids(-i) : **Impact Wrench**

apstiprinām, ka šīs(-ie) izstrādājums(-i) : **CP6135-D80 & CP6135-D80L**

Serial Number : **From 00001 to 99999**

Ražošanas valsts : **Sweden**

Atbilst Padomes Direktīvu prasībām par dalībvalstu likumu piemērošanu, kas attiecas uz: "mehānismiem" **2006/42/EC (17/05/2006)**

Spēkā esošajam(-iem) saskaņotajam(-iem) standartam(-iem): **EN ISO 11448-6:2012**

Pieteicēja vārds un amats : **Pascal Roussy (R&D Manager)**











Vieta un datums : **Saint-Herblain, 10/02/2016**

Tehniskais failis pieejams ES birojā. Pascal Roussy R&D manager CP Technocenter 38, rue Bobby Sands - BP10273 44800 Saint Herblain - France  
Oriģinālā lietošanas instrukcija ir angļu valodā. Lietošanas instrukcija citās valodās ir oriģinālās instrukcijas tulkojums.

**Copyright 2016, Chicago Pneumatic Tool Co. LLC**

Visas tiesības aizsargātas. Tādēļ jebkāda neatļauta satūra vai tā daļu izmantošana vai kopēšana ir aizliegta. Īpaši tas attiecas uz preču zīmēm, modeļu nosaukumiem, detaļu numuriem un attēliem. Izmantojiet tikai apstiprinātas detaļas. Ja ierīces bojājums vai nepareizu darbību būs radījis neapstiprinātu detaļu izmantošana, garantija vai atbildība par produkta nekaitīgumu vairs nebūs spēkā.

**1. 技术数据**

型号	动力		扭矩		螺栓尺寸		速度	重量	软管内径 Ø	尺寸 L x W x H	耗气量		进气口	声压 L <sub>PA</sub>	声功率 L <sub>WA</sub>	振动	
	工作	最大	Max			平均						a <sub>hd</sub>				k	
	[英寸]		[ft.lbs] [纳米]	[ft.lbs] [纳米]	[英寸] [毫米]	[分·1]	[lb] [千克]	[英寸]	[英寸] [毫米]	[SCFM] [Nl/s]	[毫米]	[分贝(A)]	[分贝(A)]	[米/秒]	[米/秒]		
																	
	1	2		3	4	5	6	7	8	9	10		11	12			

最大压力 6.3 bar (90 psi)

 a<sub>hd</sub>: 每分钟打击, k 不确定性; L<sub>PA</sub> 声压 dB(A), K<sub>WA</sub> = K<sub>WA</sub> = 3 dB 不确定性。

噪声和振动标准声明 (ISO 15744 and ISO 28927-2)

所公布的数值是根据既定标准, 通过实验室测试的方式所取得, 适用于按照相同标准测试的其它工具的公布值作比较。这些公布值不足以用来进行风险评估, 个别工作场所的测量值可能会较高。实际接触值和损害风险因人而异, 取决于使用者的工作方式、工件、工作台的设计以及接触的时间和使用者的身体状况。对于因使用所公布的数值而非反映实际使用情况的数值, 在我方 (CHICAGO PNEUMATIC TOOLS) 不能进行控制的工作场所进行独立风险评估时所造成的后果, 我方一律不承担任何责任。如果对这种工具的用途没有进行充分管理, 可能会造成手臂振动综合症。有关欧盟对手臂振动综合症的管理指南, 请查阅 [www.pneurop.eu/uploads/documents/pdf/PN3-02-NV\\_Declaration\\_info\\_sheet\\_0111.pdf](http://www.pneurop.eu/uploads/documents/pdf/PN3-02-NV_Declaration_info_sheet_0111.pdf) 我们建议实行健康监测制度, 检测与噪音或振动接触相关的早期症状, 以便修订管理规则, 防止未来的损害。

**2. 机器类型**

- 本产品专门用于安装和拆卸木材、金属和塑料件上的螺纹紧固件。不得用于其它用途。仅供专业使用。
- 开机前请仔细阅读说明书。

**3. 安装说明**

- 如图 1 所示, 将设备连接到洁净、干燥的气源上。
- 将配件正确固定到工具上
- 要启动机器, 只需简单地扣动触发器(A)。机器的运转速度随着触发开关上压力的增加而增大, 停止机器时, 释放触发器。

 只有在主驱动轴完全停止时才可使用逆向开关(B)。主驱动轴未停止时改变速度可能会损坏本机。

- 要切换旋转方向, 请按图3所示, 旋转逆向开关 (B)

**4. 润滑性**
**马达**

- 使用空气管路润滑器加入 SAE #10 机油进行润滑, 调整为每分钟两 (2) 滴。
- 如果无法使用空气管路润滑器, 每日向进气口添加一次空气机油, 或每周将手柄处的储油室加满一次。

**离合器**

- 使用 CP Pneu-Lube Synthetic 离合器润滑油 8940158455 : 1.55 oz. (44 g)

**5. 维护说明**

- 遵守所在国关于安全处理和处置所有零部件的环保法规。
- 维护和修理工作必须由合格人员进行, 只可以使用原厂配件。如需技术服务咨询或需要零配件, 请联系生产商或您就近的授权经销商。
- 务必确保将机器从能源上断开, 以免发生意外操作。
- 易磨损的部件都在部件列表中用下划线标出。
- 为尽量减少停机时间, 建议使用以下服务套裝:

**调整套裝**
**端板套件**

参见部件清单

**6. 处置**

- 对该设备的处置必须遵守各个国家的法规。
- 必须停止使用所有损坏、磨损严重或运行不正常的设备。
- 仅由技术人员修理。

**7. 一致性声明**

 我们: **CHICAGO PNEUMATIC Tool Co. LCC - 1800 Overview Drive Rock Hill, SC 29730 - USA**

 机器类型: **Impact Wrench**

 声明, 本产品: **CP6135-D80 & CP6135-D80L**

 Serial Number : **From 00001 to 99999**

 产品原产地: **Sweden**

 符合理事会有关成员国近似法律的指令要求, 相关于: "机械" **2006/42/EC (17/05/2006)**

 适用协调标准 **EN ISO 11148-6:2012**

 发行者姓名和职务: **Pascal Roussy (R&D Manager)**

 地点和日期: **Saint-Herblain, 10/02/2016**

 技术参数资料可以从EU总部获得, Pascal Roussy R&D Manager CP Technocenter 38, rue Bobby Sands - BP10273 44800 Saint Herblain - France  
 原始的说明书使用英文。其它语言皆是原始说明书的翻译。

**Copyright 2016, Chicago Pneumatic Tool Co. LLC**

保留所有权利。未经授权, 禁止对本文内容或当中任何部分进行使用或复制。本规定尤其适用于商标、型号名称、部件号和图纸。只能使用经过授权的部件。因使用未授权部件而导致的任何损失或机能失常不受产品保证或产品义务的保障。





## 1. 技術データ

モデル	トルク		ボルト容量	速度	重量	ホース内径	寸法 L x W x H	空気消費	空気入口	音圧 L <sub>PA</sub>	サウンド 出力 L <sub>WA</sub>	振動	
	作業時	最大	Max					平均			a <sub>hd</sub>	k	
													[インチ]
1	2	3	4	5	6	7	8	9	10	11	12		

最大圧力 6.3 bar (90 psi)

a<sub>g</sub>: プロー数/f, k: 不確定性; L<sub>PA</sub> 音圧 dB(A), K<sub>WA</sub> = K<sub>WA</sub> = 3 dB 不確定性.

騒音・振動宣言 (ISO 15744 and ISO 28927-2)

これらの表示数値は、定められた基準を満たした実験室的な試験により得られたもので、同じ基準によりテストされた他のツールの表示値との比較に適しています。危険性評価への使用には充分ではありません。個々の作業場において測定された数値は、表示されている数値より高くなる可能性があります。実際のエクスボージャ（暴露）数値および個々のユーザーが経験する悪影響の危険性は独特で、ユーザーの作業方法、ワーク、および作業台のデザインとともに、エクスボージャ時間やユーザーの体調により異なります。CHICAGO PNEUMATIC TOOLS は、管理の及ばない作業環境における個々のリスク評価で、実際の暴露を反映する値ではなく、宣言値を使用した結果については責任を負いません。このツールは、適切な管理がなされない場合、振動障害（頸肩腕症候群）の原因になることがあります。腕の振動の管理に関する EU の指針については [www.pneuro.eu/uploads/documents/pdf/PNS-02-NV\\_Declaration\\_info\\_sheet\\_0111.pdf](http://www.pneuro.eu/uploads/documents/pdf/PNS-02-NV_Declaration_info_sheet_0111.pdf) をご覧ください。傷害を防ぐため、健康調査プログラムから、騒音/振動との関係を考えられる初期症状を確認し、管理手順を変更することをおすすめします。

## 2. 機種

- 本製品は、木製、金属製、プラスチック製のねじ込みファスナーを取り付け・取り外すように設計されています。他の用途に使用することはできません。業務・作業専用です。
- 本器を起動するまえに操作説明をよくお読みください。

## 3. 取付け方法

- 図1に示されているように、清潔で乾燥したエアサプライに装置を接続します。

固定用品をツールに正しく固定します

ツールを起動するには、トリガ (A) を引きます。ツールの速度を上げるには、トリガの圧力を上げます。止めるにはトリガから手を離します。

⚠ リバーススイッチ (B) は、ドライブスピンドルが完全に停止してから使用してください。ドライブスピンドルが停止する前に速度を変更すると、ツールが破損することがあります。

回転を切り替えるには、図 03 のようにスイッチ (B) を回します。

## 4. 潤滑

## モーター

- 毎分2滴に調節し、SAE #10 オイルとラインオイルを使用します。
- ラインオイルを使用できない場合、1日1回エアモーターオイルを入口に添加するか、週1回ハンドルにあるオイル容器を満たします。

## クラッチ

- CP Pneu-合成クラッチグリス8940158455を使用します: 1.55 oz. (44 g)

## 5. メンテナンスの方法

- すべてのコンポーネントについて、取り扱いと廃棄の安全に関する環境規制を順守してください。
- メンテナンス、修理作業は、オリジナルのスเปアパーツを使用して有資格者が行ってください。技術サービスやスぺアパーツについてはメーカーまたは最寄りの販売店にお問い合わせください。
- 不意の動作を避けるため、本器をエネルギーソースから遮断していることを確認してください。
- 磨耗しやすいパーツは、パーツリストにアンダーラインを引いて示しています。
- ダウンタイムを最小にするため、次のサービスキットをおすすめします。

チューンアップキット

エンドプレートキット

| パーツリスト参照

## 6. 廃棄

- 本器の廃棄は、国の法律に従って行う必要があります。
- 破損、激しい磨耗、不具合等のあるツールは決して操作しないでください。
- 修理はメンテナンス専門スタッフが行ってください。

## 7. 適合宣言

当社は CHICAGO PNEUMATIC Tool Co. LCC - 1800 Overview Drive Rock Hill, SC 29730 - USA

機種: Impact Wrench

製品が: CP6135-D80 &amp; CP6135-D80L

Serial Number: From 00001 to 99999

製造元: Sweden

下記に関連する加盟国の法律の擅り合わせによる委員会指令の要件に準拠することを宣言します: "機械" 2006/42/EC (17/05/2006)

適応整合規格: EN ISO 11148-6:2012

発行者名称、所属: Pascal Roussy (R&amp;D Manager)

所在地、発行日: Saint-Herblain, 10/02/2016

技術ファイルは EU 本部から入手可能。Pascal Roussy R&amp;D manager CP Technocenter 38, rue Bobby Sands - BP10273 44800 Saint Herblain - France

本書は 英語からの翻訳です。

## Copyright 2016, Chicago Pneumatic Tool Co. LLC

無断複写・転載を禁じます。内容またはその一部を許可なく使用もしくは複製することは禁じられています。これは特に、商標、モデル型式、パーツ番号、図に当てはまります。認可されたパーツ以外のものを使用しないでください。認可されていないパーツの使用による破損や不具合は保証または製造責任の対象外です。





## 1. Tehnički podaci

Model	Pogon		Moment sile		Nosivost vijaka	Brzina	Težina	Unutarnji promjer crijeva	Mjere L x W x H	Potrošnja zraka	Ulaz za zrak	Zvučni tlak L <sub>pa</sub>	Zvučna snaga L <sub>wa</sub>	Vibracije	
	Radni	Maks.	Max	Prosjek	a <sub>hd</sub>					k					
	1	2	3	4	5	6	7	8	9	10	11	12			
	[inča]	[ft.lbs] [Nm]	[ft.lbs] [Nm]	[inča.] [mm]	[min-1]	[lb] [kg]	[inča]	[inča.] [mm]	[SCFM] [Nl/s]	[mm]	[dB (A)]	[dB (A)]	[m/s <sup>2</sup> ]	[m/s <sup>2</sup> ]	

## maksimalni tlak 6,3 bara (90 psi)

a<sub>u</sub> : Udaraca u minuti, k Nesigurnost : L<sub>pa</sub> Zvučni tlak dB(A), K<sub>pa</sub> = K<sub>wa</sub> = 3 dB Nesigurnost .

## Izjava o buci i izjava o vibracijama (ISO 15744 and ISO 28927-2)

Ove deklarirane vrijednosti su dobijene laboratorijskim ispitivanjem sukladno navedenim standardima i nisu adekvatne za usporedbu s deklariranim vrijednostima drugih alata koji su ispitani u skladnosti s istim standardom. Ove deklarirane vrijednosti nisu prikladne za procjene rizika i vrijednosti izmjerene na pojedinim radnim mjestima mogu biti više. Stvarne vrijednosti izlaganja i štetnih rizika za svakog korisnika ponaosob jedinstvene su i ovise o načinu rada korisnika, izradovine i izvedbe radne stanice, te od vremena izlaganja i fizičkog stanja korisnika. Mi, CHICAGO PNEUMATIC TOOLS, ne možemo snositi odgovornost za posljedice zbog korištenja deklariranih vrijednosti umjesto vrijednosti koje odražavaju stvarnu izloženost, za pojedinačnu procjenu rizika na radnom mjestu nad kojim nemamo kontrolu. Ovaj alat može izazvati vibracijski sindrom ako se koristi na nepropisan način. EU vodič za reguliranje količine vibracija u šaci-ruci možete pronaći na [www.pneurop.eu/uploads/documents/pdf/PN3-02-NV\\_Declaration\\_info\\_sheet\\_0111.pdf](http://www.pneurop.eu/uploads/documents/pdf/PN3-02-NV_Declaration_info_sheet_0111.pdf). Preporučamo program kontrole zdravlja kako biste rano prepoznali simptome koji mogu biti povezani s izloženosti buci i vibracijama, te se postupci rada mogu promijeniti kako bi se spriječila buduća oštećenja.

## 2. Vrsta/e stroja

- Ovaj proizvod predviđen je za postavljanje i skidanje vijaka za pričvršćenje na drvetu, metalu i plastici. Nije dozvoljena druga upotreba. Samo za profesionalnu upotrebu.
- Pažljivo pročitajte upute prije pokretanja stroja.

## 3. Upute za montažu

- Uređaj priključite na dovod čistog i suhog zraka, kako je prikazano na sl. 01.
- Opremu pravilno pričvrstite na alat.
- Stroj pokrenite jednostavnim povlačenjem prekidača (A). Brzina stroja se povećava povećanjem pritiska na prekidaču. Za zaustavljanje otpustite prekidač.
- Prekidač za promjenu smjera (B) koristite samo kada se pogonsko vratilo u potpunosti zaustavi. Promjena brzine prije zaustavljanja pogonskog vratila može dovesti do oštećenja stroja.
- Ako želite promijeniti smjer vrtnje, okrenite sklopku (B) kako je prikazano na sl. 03.

## 4. Podmazivanje

## motor

- Koristite zračni podmazivač sa SAE #10 uljem, podešen na dvije (2) kapi u minuti.
- Ako se ne može koristiti zračni podmazivač, jednom dnevno u uljnu komoru dodajte ulje za zračni motor ili jednom tjedno napunite komoru na ručici.

## Spojka

- Koristite sintetičku mast za spojke CP Pneu-Lube 8940158455 : 1.55 oz. (44 g)

## 5. Upute za održavanje

- Poštujte lokalne propise o zaštiti okoline koji se tiču sigurnog rukovanja strojem i zbrinjavanjem svih dijelova
- Održavanje i popravke mora izvoditi kvalificirano osoblje koji koriste samo izvorne rezervne dijelove. Obratite se proizvođaču ili najbližem ovlaštenom zastupniku ako vam je potreban savjet o tehničkom servisu ili ako trebate rezervne dijelove.
- Uvijek se pobrinite da stroj odvojite od izvora napajanja pogonskom energijom da ne bi došlo do nehotičnog pokretanja.
- Dijelovi koji se brzo troše podvučeni su na popisu dijelova.
- Kako bi vrijeme zastoja bilo što kraće, preporučuju se sljedeći servisni kompleti :

Komplet za reparaturu  
Komplet stražnje ploče

| pogledaj popis dijelova

## 6. Zbrinjavanje

- Zbrinjavanje ove opreme mora biti u skladu sa zakonskim propisima vaše države.
- Svi oštećeni, jako istrošeni i uređaji koji ne rade kako treba, MORAJU SE ISKLJUČITI IZ DALJNJEG RADA.
- Popravke smije obavljati samo osoblje iz tehničkog održavanja.

## 7. Izjava o sukladnosti

Mi: CHICAGO PNEUMATIC Tool Co. LLC - 1800 Overview Drive Rock Hill, SC 29730 - USA

Vrsta/e stroja : Impact Wrench

Izjavljujemo da uređaj(i) : CP6135-D80 &amp; CP6135-D80L Serial Number : From 00001 to 99999

Porijeklo proizvođa : Sweden

je u skladu sa zahtjevima direktive odbora o usklađivanju zakona koji se odnose na države članice u vezi sa "strojevima". 2006/42/EC (17/05/2006)

primjenjiva usklađena norma(e): EN ISO 11148-6:2012

Naziv i položaj izdavača : Pascal Roussy (R&amp;D Manager)

Mjesto i datum : Saint-Herblain, 10/02/2016

Tehnički dokument dostupan u EU sjedištu. Pascal Roussy R&D manager CP Technocenter 38, rue Bobby Sands - BP10273 44800 Saint Herblain - France  
Izorne upute napisane su na engleskom. Tekst na ostalim jezicima je prijevod izvornih uputa.

## Copyright 2016, Chicago Pneumatic Tool Co. LLC

Sva prava su zadržana. Svaka neovlaštena upotreba ili kopiranje ovog sadržaja ili njegovog dijela su zabranjeni. Ovo se osobito odnosi na trgovačke znakove, denominaciju modela, brojeve dijela i nacрте. Koristite samo odobrene dijelove. Svako oštećenje ili neispravnost u radu koji nastanu zbog upotrebe ne odobrenih dijelova neće biti obuhvaćeno Jamstvom ili Odgovornošću za proizvod.



## 1.Date Tehnice

Model	Torsiune		Capacitate șurub	Viteză	Greutate	Diametru furtun interior	Dimensiune L x W x H	Consum aer		Presiune acustică L <sub>PA</sub>	Putere acustică L <sub>WA</sub>	Vibrații		
	Acționare	În funcțiune	Max.					Max	Mediu			Admisie aer	a <sub>hd</sub>	k
	1	2	3	4	5	6	7	8	9	10	11	12		
	[inci]	[ft.lbs] [Nm]	[ft.lbs] [Nm]	[inci] [mm]	[min-24] [lb] [kg]	[inci]	[inci] [mm]	[SCFM] [Nl/s]	[mm]	[dB(A)]	[dB(A)]	[m/s <sup>2</sup> ]	[m/s <sup>2</sup> ]	

### presiune max. 6.3bar(90psi)

a<sub>s</sub> : Bătăi pe minut, k Incertitudine ; L<sub>PA</sub> Presiune acustică dB(A), K<sub>PA</sub> = K<sub>WA</sub> = 3 dB Incertitudine.

### Declarație de zgomot și vibrații (ISO 15744 and ISO 28927-2)

Aceste valori declarate au fost obținute prin testare de tip laborator. În conformitate cu standardele stabilite și sunt adecvate comparării cu valorile declarate ale altor unelte testate în conformitate cu aceleași standarde. Aceste valori declarate nu sunt adecvate utilizării în evaluările de risc, iar valorile măsurate în locuri individuale de activitate pot fi mai mari. Valorile expunerilor actuale și riscul de daune experimentate de către un utilizator individual sunt unice și depind de modul în care utilizatorul lucrează, de piesa de lucru și de construcția stației de lucru, precum și de timpul de expunere și de condiția fizică a utilizatorului. Noi, CHICAGO PNEUMATIC TOOLS, nu putem fi trași la răspundere pentru consecințele utilizării valorilor declarate în locul celor care reflectă expunerea reală, într-o evaluare a riscurilor individuale dintr-o stație de lucru unde nu deținem controlul. Această unealtă poate provoca sindromul vibrațiilor mână-brăț, dacă utilizarea sa nu este gestionat în mod adecvat. Un ghid al UE pentru gestionarea vibrațiilor mână-brăț poate fi găsit la adresa [www.neurop.eu/uploads/documents/pdf/FPN3-02-NV\\_Declaration\\_info\\_sheet\\_0111.pdf](http://www.neurop.eu/uploads/documents/pdf/FPN3-02-NV_Declaration_info_sheet_0111.pdf). Vă recomandăm un program de supraveghere a sănătății pentru a detecta simptomele timpurii referitoare la expunerea la zgomot sau vibrații, astfel încât procedurile de gestionare să fie modificate pentru a preveni o viitoare afecțiune.

## 2. Tip (-uri) aparat

- Acest produs este conceput pentru montarea și demontarea elementor de fixare filetate în lemn, metal și plastic. Nici o altă utilizare nu este permisă. Doar pentru uz profesional.
- Vă rugăm să citiți cu atenție instrucțiunile înainte de a porni aparatul.

## 3. Instrucțiuni montare

- Conectați dispozitivul ca în Fig. 01 la o sursă de aer curat și uscat.
- Fixați accesoriile la unealtă în mod corespunzător.
- Pentru a porni aparatul, doar apăsați trăgaciul (A). Viteza aparatului este mărită de presiunea în creștere asupra trăgaciului. Pentru oprire, eliberați trăgaciul.
- Utilizați butonul de inversare (B) doar când axul de acționare se oprește complet. Schimbarea vitezei înainte ca axul de acționare să se oprească poate avaria aparatul.
- Pentru a schimba rotația, rotiți comutatorul (B) așa cum este descris în Fig. 03.

## 4. Lubrifiere

### motor

- Utilizați o pompă pneumatică de gresare cu ulei SAE 10, reglată la 2 (două) picături pe minut.
- Dacă nu poate fi utilizată o pompă pneumatică de gresare, adăugați ulei de motor cu aer o dată pe zi sau umpleți camera de ulei din mâner o dată pe săptămână.

### Ambreiaj

- Folosiți unsoare sintetică de ambreiaj CP Pneu-Lube synthetic grease 8940158455 : 1.55 oz. (44 g)

## 5.Instrucțiuni pentru întreținere

### • Urmați reglementările locale de mediu pentru manevrarea în condiții de siguranță a tuturor componentelor și pentru eliminarea lor.

- Lucrările de întreținere și reparații trebuie efectuate de către personal calificat care utilizează exclusiv piese de schimb originale. Contactați producătorul sau cel mai apropiat dealer autorizat pentru recomandări cu privire la serviciul tehnic sau în cazul în care aveți nevoie de piese de schimb.
- Asigurați-vă întotdeauna că utilajul este deconectat de la sursa de energie pentru a evita funcționarea accidentală.
- Piesele cu grad ridicat de uzură sunt subliniate în lista de piese.
- Pentru a păstra timpul de nefuncționare la un nivel minim, sunt recomandate următoarele kituri de servicii :

Kit reglare  
Kit placă finală

| a se vedea lista pieselor

## 6.Eliminarea

- Eliminarea acestui echipament trebuie să respecte legislația țării respective.
- Toate dispozitivele deteriorate, foarte uzate sau care funcționează necorespunzător TREBUIE SCOASE DIN FUNCȚIUNE.
- Reparațiile se efectuează numai de către personalul de întreținere tehnică.

## 7. Declarație de conformitate

Noi: **CHICAGO PNEUMATIC Tool Co. LLC - 1800 Overview Drive Rock Hill, SC 29730 - USA**

Tip (-uri) aparat: **Impact Wrench**

Declaram că produsul (-ele) : **CP6135-D80 & CP6135-D80L** Serial Number : **From 00001 to 99999**

Originea produsului : **Sweden**

corespunde cu cerințele directivei Consiliului privind aproximarea legislațiilor statelor membre referitoare la: "Mașinării" **2006/42/EC (17/05/2006)** standardul armonizat aplicabil **EN ISO 11148-6:2012**

Nume și funcție emitent: **Pascal Roussy (R&D Manager)**

Loc și data : **Saint-Herblain, 10/02/2016**

Fișa tehnică disponibilă la sediul UE Pascal Roussy R&D manager CP Technocenter 38, rue Bobby Sands - BP10273 44800 Saint Herblain - France  
Instrucțiunile Originale sunt în engleză. Alte limbi reprezintă traducerea instrucțiunilor originale.

## Copyright 2016, Chicago Pneumatic Tool Co. LLC

Toate drepturile sunt rezervate. Orice utilizare neautorizată sau copiere a conținutului sau a unei părți a acestuia este interzisă. Acest lucru este valabil în special pentru mărci comerciale, denumiri de modele, numere ale pieselor de schimb și schițe. Utilizați numai piese de schimb autorizate. Orice deteriorare sau defecțiune cauzată de utilizarea de componente neautorizate nu este acoperită de Garanția Produsului.



1. Технически данни

Шпindel	Въртящ момент		Капацитет болтове	Скорост	Тегло	Въртешен диаметър на шланга Ø	Размер L x W x H	Разход на въздух	Вход на въздуха	Звуково налягане L <sub>pa</sub>	Мощност на звука L <sub>wa</sub>	Вибрации	
	Работно	Макс	Мах									a <sub>hd</sub>	k
Модел													
	1	2	3	4	5	6	7	8	9	10	11	12	
	[Инч]	[ft.lbs] [Nm]	[Инч.] [Nm]	[МИН.-1]	[lb] [kg]	[Инч]	[Инч.] [мм]	[SCFM] [Nl/s]	[мм]	[dB(A)]	[dB(A)]	[m/c <sup>2</sup> ]	[m/c <sup>2</sup> ]

макс. налягане 6.3 bar(90 psi)

a<sub>d</sub> : Удари в минута, k Неопределеност ; L<sub>pa</sub> Звуково налягане dB(A), K<sub>wa</sub> = K<sub>wa</sub> = 3 dB Неопределеност.

Декларация за шумовите и вибрационни характеристики (ISO 15744 and ISO 28927-2)

Настоящите декларирани стойности са получени при лабораторно тестване в съответствие с посочените стандарти и са подходящи за сравняване с декларираните характеристики на други инструменти тествани в съответствие със същите стандарти. Настоящите декларирани характеристики не са пригодни за ползване при оценка на риска и стойностите замерени на работното място могат да бъдат по-високи. Реалните стойности на излагане и влияние и рискът, на който са подложени индивидуалните потребители са уникални за всеки случай и зависят от начина на работа от страна на потребителя, обработвания детайл и дизайна на работното място, както и от продължителността на излагане на влиянието им и физическото състояние на оператора на машината. Ние "CHICAGO PNEUMATIC TOOLS" не можем да бъдем държани отговорни за ползването на така декларирани характеристики, вместо тези реално замерени на място, при индивидуалната оценка на риска в реална работна обстановка на място, върху която ние нямаме никакъв контрол. Този инструмент може да причини вибрационен синдром на ръката / дланта, ако бъде неправилно използван. Наръчникът на ЕС за предпазните мерки за управление на вибрационния синдром на ръката / дланта, може да бъде намерен на адрес: [www.rneurop.eu/uploads/documents/pdf/PN3-02-NV\\_Declaration\\_info\\_sheet\\_0111.pdf](http://www.rneurop.eu/uploads/documents/pdf/PN3-02-NV_Declaration_info_sheet_0111.pdf). От своя страна ние препоръчваме въвеждането на програма за здравен контрол, за да се открият ранните симптоми свързани с излагането на шум и вибрации, което да даде възможност за промяна на управленските процедури с оглед предотвратяване на бъдещо инвалидиране.

2. Тип на машината (-е)

- Този продукт е предназначен за монтаж и демонтаж на резбови крепежни елементи в дърво, метал и пластмаса. Не се разрешава употребата в други случаи и за други цели. Само за професионално ползване.
- Моля внимателно прочетете инструкциите преди да пуснете инструмента в действие.

3. Инструкции за монтаж

- Свържете устройството, както е показано на фиг. 01 към чист и сух източник на въздух.
- Монтирайте приспособенията към инструмента правилно.
- За да задействате инструмента, просто натиснете спусъка (А). Скоростта на въртене на инструмента се увеличава с увеличаване на натиска прилаган върху спусъка. Отпуснете спусъка за да спрете инструмента.

⚠ Използвайте ключа за избор на скоростта на въртене (B) само когато задвижващия вал е напълно спрял. Смяната на скоростта преди спирането на задвижващия вал може да причини повреда на машината.

- За да обърнете посоката на въртене, завъртете ключа (B), както е показано на Фиг. 03.

4. Смазване

- |  |   |
|--|---|
| <b>Мотор</b>   | <b>Съединител</b>   |
| <ul style="list-style-type: none"> <li>• Използвайте омаслител за въздуховод с масло SAE #10, настроен за две (2) капки в минута.</li> <li>• Ако не може да се използва омаслител на въздухопровода, добавяйте моторно масло за въздушно охлаждане в пробката веднъж на ден или допълвайте маслената камера, разположена на дръжката веднъж седмично.</li> </ul> | <ul style="list-style-type: none"> <li>• Използвайте синтетична смазка за съединител CP Pneu-Lube 8940158455 : 1.55 oz. (44 g)</li> </ul> |

5. Инструкции за поддръжка

- Моля съблюдавайте местните правила за опазване на околната среда касаещи безопасната работа с и изхвърлянето на всички компоненти.

- Поддръжката и ремонтите трябва да се извършват от квалифициран персонал като се ползват единствено оригинални резервни части. Моля свържете се с производителя или най-близкия оторизиран дилър за съвети относно техническото обслужване, или в случай, че се нуждаете от резервни части.
- Винаги проверявайте дали машината е изключена от електрозахранването, за да предотвратите случайното ѝ задействане.
- Частите повредени на висока степен на износване са подчертани в списъка на резервните части.
- За да се сведат до минимум непроизводителните престои, препоръчваме ползването на следните комплекти за техническо обслужване :

Комплект за настройка	Виж списъка с резервните
Комплект за крайна пластина	части

6. Изхвърляне

- Изхвърлянето на това оборудване трябва да се извършва в съответствие със законодателството на съответната държава.
- Всички повредени, силно износени или неправилно функциониращи уреди ТРЯБВА ДА БЪДАТ ИЗВЕДЕНИ ОТ ЕКСПЛОАТАЦИЯ.
- Ремонтът се извършва единствено от персонала по техническата поддръжка.

7. Декларация за съответствие

Ние: CHICAGO PNEUMATIC Tool Co. LLC - 1800 Overview Drive Rock Hill, SC 29730 - USA

Тип на машината (-е): Impact Wrench

Декларираме, че продукта (-ите): CP6135-D80 & CP6135-D80L

Serial Number : From 00001 to 99999

Произход на продукта : Sweden

е в съответствие с изискванията на Директивите на Съвета за сближаване на законодателствата на страните-членки свързани с: "Машини" 2006/42/EC (17/05/2006)

приложимите хармонизирани стандарти: EN ISO 11148-6:2012

Име и длъжност на издаващия: Pascal Roussy (R&D Manager)

Място и дата : Saint-Herblain, 10/02/2016

Техническото досие може да бъде получено от седалището на ЕС. Pascal Roussy R&D manager CP Technocenter 38, rue Bobby Sands - BP10273 44800 Saint Herblain - France

Оригиналните инструкции са на английски език. Текстът на други езици е превод на оригиналните инструкции.

Copyright 2016, Chicago Pneumatic Tool Co. LLC

Всички права запазени. Всякава неоторизирана употреба или копиране на настоящото съдържание са забранени. Това се отнася по-специално за търговските марки, обозначенията на моделите и номерата на частите и чертежите. Ползвайте единствено оторизирани части. Всякакви повреди или неизправно функциониране причинени от използването на неоторизирани части не се покриват от Гаранцията или Отговорностите на продукта.



1. Tehnilised andmed

Mudel	Ülekanne		Pingutusmoment		Silindri töömaht	Kiirus	Kaal	Vooliku sise-diaameeter	Möötmed L x W x H	Öhutarve	Õhu sis-sevõtt	Helirõhk L <sub>PA</sub>	Helivõimsus L <sub>WA</sub>	Vibratsioon	
	tegevus-	Maks.	Max	Keskmine	a <sub>hd</sub>					k					
	1	2	3	4	5	6	7	8	9	10	11	12			
	[inch]	[ft.lbs] [Nm]	[ft.lbs] [Nm]	[inch.] [mm]	[min-1]	[lb] [kg]	[inch]	[inch.] [mm]	[SCFM] [Nl/s]	[mm]	[dB(A)]	[dB(A)]	[m/s <sup>2</sup> ]	[m/s <sup>2</sup> ]	

max surge 6,3 bar (90 psi)

a<sub>n</sub> : Pöörideid minutis, k Ebatäpsus ; L<sub>PA</sub> Helirõhk dB(A), K<sub>PA</sub> = K<sub>WA</sub> = 3 dB Ebatäpsus .

**Müra ja vibratsiooni vastavusavaldus** (ISO 15744 and ISO 28927-2)

Need deklareeritud väärtused on saadud laboratoorsest katsetest, mis on kooskõlas toodud standarditega, ja sobivad võrdlusalusteks teiste sama standardiga kooskõlas testitud tööriistade deklareeritud väärtustega. Need deklareeritud väärtused ei ole riskide hindamiseks adekvaatsed ning konkreetsel töökohal mõeldud väärtused võivad olla kõrgemad. Tegelikult konkreetse kasutaja kokkupuuteväärtused ja vigastamise risk on unikaalsed ja sõltuvad kasutaja töömeetoditest, töödeldavast objektist ja töökoha paigutusest, aga ka kokkupuuteajast ja kasutaja füüsilisest seisundist. Meie, CHICAGO PNEUMATIC TOOLS, ei ole vastutavad tagajärgede eest, mis tulenevad deklareeritud väärtuste kasutamisest tegelikku kokkupuudet peegeldavate väärtuste asemel isiklikus riskide hindamises meist sõltumatu töökoha olukorras. See tööriist võib ebaõigelt kasutamisel põhjustada käe ja käsivarre vibratsioonisündroomi. ELI juhised käe ja käsivarre vibratsiooni toimetulekus leiate aadressilt [www.pneurop.eu/uploads/documents/pdf/PN3-02-NV\\_Declaration\\_info\\_sheet\\_0111.pdf](http://www.pneurop.eu/uploads/documents/pdf/PN3-02-NV_Declaration_info_sheet_0111.pdf) Me soovime tervise jälgimise programmi, et avastada varajases staadiumis sümptomeid, mis võivad olla seotud müra ja vibratsiooni kokkupuutega, et toimetulekuprotseduure saaks edaspidise vigastuse vältimiseks muuta.

2. Masina tüüp(tüübid)

- See toode on mõeldud keermetega kinnituselementide paigaldamiseks puitu, metalli ja plasti ning nende eemaldamiseks. Muud kasutusviisid on keelatud. Mõeldud ainult professionaalseks kasutamiseks.
- Enne masina käivitamist lugege hoolikalt juhendeid.

3. Monteerimisjuhised

- Ühendage seade joon. 01 näidatud viisil puhta ja kuiva õhu varustusüsteemiga.
- Fix tarvikute korralikult tööriist.
- ToMasina käivitamiseks tõmmake käiviti (A). Käivitle avaldatava surve suurenemisel suureneb masina kiirus. Peatamiseks vabastage käiviti.
- ⚠ Kasutage tagurdusülilit (B) ainult siis, kui ajamispidel on täielikult seiskunud. Kiiruse muutmine enne ajamispidli seiskumist võib masinat kahjustada.
- Pöördesuuna muutmiseks keerake ülilit (B), nagu näidatud joonisel 03.

4. Määrimine

- mootor** **Sidur**
- Kasutage õhuvooliku määrdeainet õliga SAE 10 reguleerituna kahe (2) tilgani minutis. • Kasutage CP Pneu-Lube'i sünteetilist sidurimääret 8940158455
  - Kui õhuvooliku määrdeainet ei saa kasutada, lisage kord päevas sisselaskevassu : 1.55 oz. (44 g) õhumootorõli või täitke kord nädalas käepidemes asuv õlikamber.

5. Hooldusjuhised

- **Kõikide komponentide ohutuks käsitlemiseks ja kõrvaldamiseks järgige oma riigis kehtivat keskkonnandõudeid**
- Hooldus- ja remonditööd on lubatud teha kvalifitseeritud tehnikul, kes kasutab ainult originaalvarusosi. Võtke ühendust tootjaga või lähima volitatud edasimüüja-ga, kui vajate nõu tehnilise hoolduse osas või soovite osta varuosasid.
- Soovimatu käivitumise vältimiseks veenduge alati, et seade oleks toiteallikast lahti ühendatud.
- Varuosade loendis on allajoonitud suure kulumisastmega osad.
- Seisakuaja minimeerimiseks on soovitatav hankida järgmised hoolduskomplektid :

Seadistuskomplekt | Vt varuosade nimekirja  
Otsapl. kompl.

6. Kasutusest kõrvaldamine

- Selle seadme utiliseerimine peab toimuma vastavuses vastava riigi seadustele.
- Kõik kahjustunud, halvasti kulunud või sobimatult töötavad seadmed TULEB KASUTAMISEST KÕRVALDADA.
- Remonttööd võib teha ainult tehnilise hoolduse meeskond.

7. Vastavusdeklaratsioon

Meie: CHICAGO PNEUMATIC Tool Co. LLC - 1800 Overview Drive Rock Hill, SC 29730 - USA

Masina tüüp(tüübid) : Impact Wrench

kinnitame, et toode(tooled) : CP6135-D80 & CP6135-D80L Serial Number : From 00001 to 99999

Toote päritolu : Sweden

vastab järgmistele Nõukogu direktiivide nõuetele, mis on ühtlustatud liikmesriikide õigusaktides: masinadirektiiv 2006/42/EC (17/05/2006)

rakenduvad harmoneeritud standardid: EN ISO 11448-6:2012

Väljaandja nimi ja ametikoht : Pascal Roussy (R&D Manager)

Koht ja kuupäev : Saint-Herblain, 10/02/2016

Tehniline toimik on saadaval ELI peakontoris. Pascal Roussy R&D manager CP Technocenter 38, rue Bobby Sands - BP10273 44800 Saint Herblain - France  
Originaaljuhised on ingliskeelsed. Muud keeled on originaaljuhendi tõlked.

Copyright 2016, Chicago Pneumatic Tool Co. LLC

Kõik õigused kaitsitud. Iga sisu või selle osa loata kasutamine või kopeerimine on seetõttu keelatud. Eriti kehtib see kaubamärke, mudelite üldnimetuste, osade numbreid ja jooniste kohta. Kasutage ainult heakskiidetud varuosasid. Garantii või tootevastutus ei kata ühtegi kahjustust või taitlühäiret, mille on põhjustanud heakskiitmata osade kasutamine.



1. 기술 데이터

모델	토크		볼트 용량		속도	무게	내부 호스 직경	치수 L x W x H	공기 소모량		음압 L <sub>PA</sub>	음향출력 L <sub>WA</sub>	진동	
	작업	최대	Max	평균					공기 주입구	a <sub>hd</sub>			k	
	1	2	3	4	5	6	7	8	9	10	11	12		
	[인치]	[ft.lbs] [Nm]	[ft.lbs] [Nm]	[인치] [mm]	[min-1]	[lb] [kg]	[인치]	[인치] [mm]	[SCFM] [Nl/s]	[mm]	[dB(A)]	[dB(A)]	[m/s <sup>2</sup> ] [m/s <sup>2</sup> ]	

최대 압력 6.3bar(90psi)

a<sub>1</sub>: 분당 타격수, k 불확실성 ; L<sub>PA</sub> 음압 dB(A), K<sub>ak</sub> = K<sub>WA</sub> = 3 dB 불확실성.

스울 및 진동 설명(진동서 (ISO 15744 and ISO 28927-2))

이들 값은 명시된 표준 사항에 따라 실험실에서 수행한 검사를 통해 산출되었으며 동일한 표준에 따라 검사된 다른 공기구들의 값과 비교하는 데 적합합니다. 이들 명시된 값은 위험 환경에서 사용하기에는 부적합하며 개별 작업 현장에서 측정된 값은 이 값보다 더 높을 수 있습니다. 개별 사용자가 경험할 수 있는 피해 위험과 실제 값은 상황에 따라 다르므로 사용자의 물리적 조건, 노출 시간 및 사용자의 작업 방식에 따라 다를 수 있습니다. CHICAGO PNEUMATIC TOOLS는 방사선의 통제 수준을 벗어나는 작업 환경에서 개별적인 위험 평가 시 실제 노출 정도를 반영하는 값이 아닌 상이 값을 사용함으로써 발생하는 결과에 대해 어떠한 책임도 지지 않습니다. 이 공구는 사용자 적절한 관리가 이루어지지 않으면 손상과 불의 진동을 유발할 수 있습니다. 손상과 불의 진동에 대한 EU 가이드는 [www.pneurop.eu/uploads/documents/pdf/PN3-02-NV\\_Declaration\\_info\\_sheet\\_0111.pdf](http://www.pneurop.eu/uploads/documents/pdf/PN3-02-NV_Declaration_info_sheet_0111.pdf)에서 찾아 보실 수 있습니다. 방사선은 스울 또는 진동 노출 관련 중상을 조기에 발견하여 향후 장애를 방지하는 데 도움이 될 수 있도록 관리 절차를 수정할 수 있는 건강 관리 프로그램을 권장합니다.

2. 기계 유형

- 이 제품은 목재, 금속 및 플라스틱에 나사를 끼우거나 제거하기 위한 기기입니다. 다른 용도로 사용하지 마십시오. 전문가만 사용하십시오.
- 기계를 사용하기 전에 설명서를 주의 깊게 읽어 주십시오.

3. 설치 지침

- 그림 1에 보이는 것처럼 장치를 깨끗하고 물기가 없는 공기 공급 장치에 연결하십시오.
- 액세서리를 공구에 올바르게 장착합니다.
- 장치를 작동하려면 트리거(A)를 누르면 됩니다. 트리거의 압력을 놓이면 장치의 속도가 증가합니다. 작동을 중지하려면 누르고 있는 트리거에서 손을 뗍니다.
- ⚠️ 드라이브 스프링들이 완전히 멈추었을 때에만 역회전 스위치(B)를 조작하십시오. 드라이브 스프링들이 멈추기 전에 속도를 변경하면 장치가 손상될 수 있습니다.
- 회전을 전환하려면 스위치 (B)를 돌립니다(그림 03).

4. 윤활

- 모터 클러치
- 에어 라인 윤활기를 사용해 SAE #10 오일로 윤활하며, 분당 두(2) 방울이 떨어지게 조정하십시오.
    - CP Pneu-Lube 합성 클러치 기름 8940158455를 사용하십시오. 1.55 oz. (44 g)
  - 에어 라인 윤활기를 사용할 수 없을 경우, 에어 모터 오일을 하루에 한 번 인입구에 추가하거나 핸들에 위치한 오일 챔버를 일주일에 한 번 채우십시오.

5. 유지보수 지침

- 모든 부품의 안전한 취급 및 폐기를 위해 해당 지역의 환경 관련 규정을 준수하십시오.
- 유지보수 및 수리 작업은 자격을 갖춘 직원이 순정 부품만을 이용해서 수행해야 합니다. 기술 서비스 또는 예비 부품이 필요한 경우에는 제조사 또는 가까운 지정 대리점에 연락해 주십시오.
- 장치가 갑자기 작동하지 않도록 항상 에너지 공급원과 장치를 분리해 두십시오.
- 마모가 심한 부품은 부품 목록에 표시되어 있습니다.
- 작동 중단 시간을 최소화하려면 다음과 같은 서비스 키트를 사용하는 것이 좋습니다.

튠업 키트 | 부품 목록 참조  
엔드 플레이트 키트

6. 폐기

- 본 장비의 폐기는 해당 국가의 규정을 따라야 합니다.
- 손상이나 심한 마모가 있거나 부적절하게 작동하는 모든 기기는 작동을 중지해야 합니다.
- 기술 정비 요원만 수리 작업을 수행해야 합니다.

7. 준수 선언서

회사명: CHICAGO PNEUMATIC Tool Co. LCC - 1800 Overview Drive Rock Hill, SC 29730 - USA

기계 유형: Impact Wrench

제품: CP6135-D80 & CP6135-D80L Serial Number : From 00001 to 99999

제조국 : Sweden

당사는 "기계류"에 관한 회원국 법률과 관련된 위원회 규정에 부합합니다. 2006/42/EC (17/05/2006)

적용 가능한 조화 규격: EN ISO 11148-6:2012

발행자 이름 및 직위: Pascal Roussy (R&D Manager)

발행처 및 날짜 : Saint-Herblain, 10/02/2016

EU 본부에서 입수할 수 있는 기술 파일. Pascal Roussy R&D manager CP Technocenter 38, rue Bobby Sands - BP10273 44800 Saint Herblain - France

설명서 원본은 영어로 작성되었습니다. 다른 언어로 된 설명서는 원본 설명서의 번역본입니다.

Copyright 2016, Chicago Pneumatic Tool Co. LLC

모든 권리 보유. 본 설명서의 내용 또는 일부 내용에 대한 승인 없이 다른 사용은 금지합니다. 이 규정은 특히 상표, 모델 명칭, 부품 번호, 도면에 적용됩니다. 승인된 부품만 사용하십시오. 미승인 부품을 사용함으로써 발생하는 손실과 오작동은 제품보증 또는 제조물 책임법에 의한 보호를 받을 수 없습니다.



## 1. Teknik Veri

Model	Tork		Cıvata kapasitesi	Hız	Ağırlık	İç Hortum Çapı	Boyut L x W x H	Hava Tüketimi		Ses basıncı L <sub>PA</sub>	Ses gücü L <sub>WA</sub>	Titreşim	
	Çalışma	Maks						Max	Ortalama			Hava girişi	a <sub>hd</sub>
	1	2	3	4	5	6	7	8	9	10	11	12	
	[inç]	[ft.lbs] [Nm]	[ft.lbs] [Nm]	[inç.] [mm]	[dk-1]	[lb] [kg]	[inç]	[inç.] [mm]	[SCFM] [Nl/s]	[mm]	[dB(A)]	[dB(A)]	[m/sn <sup>2</sup> ] [m/sn <sup>2</sup> ]

### maks. basınç 6,3bar (90 psi)

a<sub>n</sub> : Dakikada Üfleme, k Belirsizlik : L<sub>PA</sub> Ses basıncı dB(A), K<sub>PA</sub> = K<sub>WA</sub> = 3 dB Belirsizlik .

### Gürültü beyanı ve titreşim açıklaması (ISO 15744 and ISO 28927-2)

Bildirilen bu değerler adı geçen standartlara uygun olarak laboratuvar tipi testlerden elde edilen değerlerdir ve aynı standartlara göre test edilmiş diğer aletler için bildirilmiş değerler ile karşılaştırılmaya uygundur. Bildirilen bu değerler risk değerlendirmesinde kullanım için uygun değildir ve tek tek çalışma yerlerinde ölçülen değerler daha yüksek olabilir. Gerçek maruz kalma değerleri ve bireysel kullanıcı tarafından tecrübe edilen zarar görme riski benzersizdir ve kullanıcının çalışma şekli, yapılacak iş ve işin yapılacağı yerin yapısının yanı sıra maruz kalma süresi ile kullanıcının fiziksel durumuna bağlıdır. Bizler, CHICAGO PNEUMATIC TOOLS olarak, kontrolü elimizde olmayan bir iş yeri durumundaki özel risk değerlendirmesinde gerçek maruz kalmayı yansıtan değerler yerine bildirilen değerlerin kullanımının sonuçlarından sorumlu tutulamayız. Bu alet uygun biçimde kullanılmadığında eller ve kollarla titreşimden kaynaklanan sorunlara neden olabilir. Et ve kol titreşimi ile ilgili bir AB kitapçımıza [www.pneurop.eu/uploads/documents/pdf/PN3-02-NV\\_Declaration\\_info\\_sheet\\_0111.pdf](http://www.pneurop.eu/uploads/documents/pdf/PN3-02-NV_Declaration_info_sheet_0111.pdf) adresinden erişilebilir. Ses veya gürültü nedeniyle oluşabilecek hastalık belirtilerinin erken teşhisi için bir sağlık taraması programının uygulanması önerilir.

## 2. Makine Türü

- Bu ürün, ahşap, metal ve plastik dişli bağlantıları kurma ve kaldırma için tasarlanmıştır. Hiçbir başka amaçla kullanımına izin verilmez. Sadece profesyonel kullanıcı içinidir.
- Makineyi çalıştırmadan önce, talimatları lütfen dikkatle okuyunuz.

## 3. Montaj talimatı

- Cihazı Şekil 01'de gösterdiği gibi temiz ve kuru bir hava kaynağına bağlayınız.
- Aksesuarları alete doğru şekilde takınız.
- Makineyi başlatmak için sadece tetiği (A) çekin. Aletin hızı, tetik üzerindeki baskı arttıkça artar. Durdurmak için tetiği serbest bırakın.

- ⚠ Geri dönüşümü (B) sadece tahrik mili tam olarak durduğunda kullanınız. Tahrik mili durmadan hız ayarını değiştirmek alete hasar verebilir.
- Dönmeğe geçmek için, Şek. 03'te gösterdiği (B) anahtarını çevirin.

## 4. Yağlama

### motor

- Dakikada iki (2) damlaya ayarlanmış SAE #10 yağlı bir hava hattı yağlayıcısını kullanın.
- Hava hattı yağlayıcısı kullanılmıyorsa, günde bir defa hava motoru yağını giriş ekleyin ya da kol içinde bulunan yağ haznesini haftada bir defa doldurun.

### Kavrama

- CP Pneu-Lube sentetik kavrama gresi 8940158455 kullanın : 1.55 oz. (44 g)

## 5. Bakım talimatı

- Tüm bileşenlerin güvenli kullanılması ve atılması için ülkenin yerel çevre düzenlemelerini izleyiniz.
- Bakım ve onarım çalışmaları sadece orijinal yedek parçalar kullanılarak kalifiye personel tarafından yapılmalıdır. Teknik servis tavsiyesi için veya yedek parça gerekiyorsa, üreticiye veya en yakın yetkili satıcıya başvurunuz.
- Kazaları önlemek için daima makinenin enerji kaynağıyla bağlantısının kesilmiş olduğundan emin olunuz.
- Yüksek derecede aşınan parçaların parça listesinde altı çizilmiştir.
- Kesinti süresini minimumda tutmak için, aşağıdaki servis kitleri tavsiye edilir :

Ayar kiti  
Uç plakası seti

parça listesine bakınız

## 6. Atma

- Bu alet, ilgili ülke kurallarına uygun şekilde atılmalıdır.
- Tüm hasarlı, çok aşınmış veya arızalı aletler KULLANIMDAN KALDIRILMALIDIRLAR.
- Onarım yalnızca teknik bakım personeli tarafından yapılmalıdır.

## 7. Uygunluk Beyanı

Biz: CHICAGO PNEUMATIC Tool Co. LLC - 1800 Overview Drive Rock Hill, SC 29730 - USA

Makine Türü : Impact Wrench

Beyan ederiz ki ürün(ler) : CP6135-D80 & CP6135-D80L Serial Number : From 00001 to 99999

Ürünün menşei : Sweden

aşağıdaki ile ilgili Üye Devletlerin yasalarının birbirlerine yaklaştırılması ile ilgili konsey Direktiflerinin gerekliliklerine uygundur: "Makine" 2006/42/EC (17/05/2006) uygulanabilir uyumlaştırılmış standart(ler): EN ISO 11148-6:2012

Verein adı ve pozisyonu : Pascal Roussy (R&D Manager)

Yer ve Tarih : Saint-Herblain, 10/02/2016

AB merkezinden edinilebilir teknik dosya. Pascal Roussy R&D manager CP Technocenter 38, rue Bobby Sands - BP10273 44800 Saint Herblain - France Orijinal Talimatlar İngilizce'dir. Diğer diller orijinal talimatların çevirisidir.

## Copyright 2016, Chicago Pneumatic Tool Co. LLC

Tüm hakları saklıdır. İçeriğin veya bir kısmının her türlü yetkisiz kullanımı veya kopyalanması yasaklanmıştır. Özellikle bu; ticari markalar, model adları, parça numaraları ve çizimler için geçerlidir. Sadece onaylı parçaları kullanınız. Onaysız parça kullanımından doğabilecek her türlü hasar veya arıza Garanti veya Ürün Sorumluluğu kapsamı dışında kalır.

# DO NOT DISCARD - GIVE TO USER

**SV** Svenska (Swedish)

 **VARNING**

 Läs noga igenom dessa säkerhetsinstruktioner liksom anvisningarna i säkerhetsguiden innan du börjar använda verktyget (Artikelkod : 6159948710).

**DE** Deutsch (German)

 **VORSICHT**

 Werkzeuge erst benutzen, wenn die nachstehenden Hinweise und die Regeln des Sicherheitsleitfadens gelesen und verstanden wurden (Artikel-Nr. 6159948710).

**DA** Dansk (Danish)

 **ADVARSEL**

 Læs omhyggeligt, forstå og overhold disse instruktioner samt sikkerhedsforskrifterne, inden værktøjet tages i brug eller reparereres (Varenummer : 6159948710).

**FR** Français (French)

 **ATTENTION**

 Avant toute utilisation ou intervention sur l'outil, veuillez à ce que les informations suivantes ainsi que les instructions fournies dans le guide de sécurité aient été lues, comprises et respectées. (Code article 6159948710).

**NO** Norsk (Norwegian)

 **ADVARSEL**

 Før enhver bruk eller reparasjon av verktøyet skal de følgende instruksjonene og forskriftene i sikkerhetsheftet leses nøye (artikkelnummer : 6159948710).

**ES** Español (Spanish)

 **ADVERTENCIA**

 Antes de utilizar la herramienta o intervenir sobre ella, asegúrese de que la información que figura a continuación, así como las instrucciones que aparecen en la guía de seguridad han sido leídas, entendidas y respetadas (Código artículo : 6159948710).

**FI** Suomen kieli (Finnish)

 **VAROITUS**

 Lue huolellisesti seuraavat ohjeet samoin kuin turvallisuusohjeet ennen työkalun käyttöönottoa (Tuotekoodi : 6159948710).

**IT** Italiano (Italian)

 **ATTENZIONE**

 Prima di qualsiasi utilizzazione o intervento sull'attrezzo, verificate che le informazioni che seguono e le istruzioni contenute nella guida di sicurezza siano state lette, comprese e rispettate (Codice articolo: 6159948710).

**PT** Português (Portuguese)

 **AVISO**

 Antes de utilizar ou intervir na ferramenta, leia atentamente e respeite as informações seguintes assim como as instruções fornecidas no manual de segurança (Código artigo : 6159948710).

**NL** Nederlands (Dutch)

 **WAARSCHUWING**

 Voor gebruik of demontage van het gereedschap altijd eerst zekerstellen dat de navolgende informatie evenals de geleverde veiligheidsinstructies gelezen, begrepen en in acht genomen zijn (Code artikel : 6159948710).

**EL** Ελληνικά (Greek)

 **ΠΡΟΕΙΔΟΠΟΙΗΣΗ**

 Πριν από οποιαδήποτε χρήση ή επέμβαση στο εργαλείο, διαβάστε προσεκτικά, κατανοήστε και τηρήστε τις παρακάτω πληροφορίες, καθώς και τις οδηγίες που περιλαμβάνονται στο εγχειρίδιο ασφαλείας (Κωδικός προϊόντος: 6159948710).

**RU** русский язык (Russian)

 **ПРЕДУПРЕЖДЕНИЕ**

 До использования или вмешательства на инструменте необходимо прочитать, усвоить и соблюдать нижеследующую информацию, а также указания, приведенные в паспорте по технике безопасности (Артикул товара : 6159948710).

**PL** Polski (Polish)

 **OSTRZEŻENIE**

 Przed podjęciem użytkowania przyrządu czy jakichkolwiek działań z nim związanych – należy upewnić się, że instrukcje dostarczone razem z podrecznikiem d/s bezpieczeństwa zostały przeczytane, zrozumiane i będą przestrzegane (Kod urządzenia: 6159948710).

# DO NOT DISCARD - GIVE TO USER

**CS** **Česky ; čeština (Czech)**

 **VAROVÁNÍ**

 Aby nedošlo ke zranění, seznámte se před použitím či údržbou nástroje s následujícími informacemi a zvláště s doporučenými bezpečnostními pokyny (kat.č. 6159948710).

**JA** **日本語 (Japanese)**

 **警告**

 負傷のリスクを減らすため、ツールのご使用またはサービス（点検・手入れ）の前に、下記の情報と別添の安全のための指示をお読みになり、理解しておいていただくようお願いいたします（品番 6159948710）。

**SK** **Slovenčina (Slovak)**

 **VAROVANIE**

 Aby sa znížilo riziko poranenia, prečítajte si nasledujúce informácie, ako aj osobitne priložené bezpečnostné opatrenia) a snažte sa im porozumieť (položka číslo 6159948710).

**HR** **Hrvatski (Croatian)**

 **UPOZORENJE**

 Da bi se smanjio rizik od ozljede, prije upotrebe ili servisiranja alata, pročitate i shvatite sljedeće informacije kao i odvojeno pružene sigurnosne upute (Broj stavke : 6159948710).

**HU** **magyar (Hungarian)**

 **FIGYELEM**

 A szerszám használatá vagy bármilyen más beavatkozás előtt a felhasználónak el kell olvasnia, meg kell értenie és a használat vagy beavatkozás során be kell tartania a következő, valamint a biztonsági útmutatóban szereplő utasításokat (cikkszám : 6159948710).

**RO** **Română (Romanian)**

 **AVERTIZARE**

 În vederea reducerii riscului de accidentare, înainte de a folosi sau repara unealta, vă rugăm să citiți și să analizați următoarele informații, precum și instrucțiunile de siguranță suplimentare furnizate (Numărul produsului : 6159948710).

**SL** **Slovenščina (Slovene)**

 **OPOZORILO**

 Zaradi morebitnih poškodb, pred uporabo ali servisiranjem orodja, preberite in upoštevajte naslednje informacije, kakor tudi posebej priložena varnostna navodila (postavka št.: 6159948710).

**BG** **български език (Bulgarian)**

 **ПРЕДУПРЕЖДЕНИЕ**

 За да се избегне риска от наранявания, преди да пристъпите към работа с инструмента или към сервисното му обслужване, прочетете и разберете следната информация, както и отделно дадените инструкции за безопасност (Артикул №: 6159948710).

**LT** **Lietuvių kalba (Lithuanian)**

 **ĮSPĖJIMAS**

 Siekiant sumažinti sužeidimo pavojų, prieš naudodami arba taisydami įrankį perskaitykite ir išsėdėkite toliau išdėstytą informaciją, o taip pat ir atskirai pateiktas saugos instrukcijas (dalis numeris : 6159948710).

**ET** **Eesti keel (Estonian)**

 **HOIATUS**

 Selleks, et vähendada vigastuste ohtu, kõik kasutajad, paigaldamine, remont, hooldus, tarvikute vahetamist kohta või töötavad lähedal see tööriist peab lugema ja mõistma neid juhiseid, samuti eraldi sätestatud ohutuseeskirju, enne mis tahes sellise ülesande (osa number 6159948710).

**LV** **Latviski (Latvian)**

 **BĪDINĀJUMS**

 Lai mazinātu bīstamību, pirms apkopes instrumenta lietošanas jāizlasa un jāizprot turpmākā informācija, kā arī atsevišķi dotie drošības tehnikas noteikumi (preces numurs : 6159948710).

**KO** **한국어 (Korean)**

 **한국어**

 부상 위험을 줄이기 위해 공구를 사용하거나 수리하기 전에 반드시 제공된 안전 지침과 다음 정보를 읽고 숙지해 주십시오 (항목 번호 : 6159948710).

**ZH** **中文 (Chinese)**

 **警告**

 要使用、安装、修理、维护，在更换附件，或接近该工具的工作时必须阅读并理解这些说明，并分别提供的安全指令，执行任何任务前减少伤害，每个人的风险（部件号 6159948710）。

**TR** **Türkçe (Turkish)**

 **UYARI**

 Yaralanma riskini azaltmak için, aracı kullanmadan ya da araca bakım yapmadan önce, aşağıdaki bilgilerin yanı sıra, ayrıca sağlanan güvenlik talimatlarını okuyun ve anlayın (Ürün numarası : 6159948710).











**Chicago  
Pneumatic**

[www.cp.com](http://www.cp.com)